

# HUKART

STRUCTURAL WINDOW , DOOR & FACADE SYSTEMS

www.hukart.ir

## گروه کارخانجات هوکارت

سیستم های آلومینیومی درب و پنجره  
و نماهای ساختمانی و پروفیل های صنعتی

# 2022 - 2023



# HÜKART

گروه کارخانجات هوکارت



## کارخانجات هوکارت

کارخانجات تولیدی هوکارت افتخار دارد به عنوان یکی از بزرگترین و مجهزترین تولید کنندگان پروفیل درب، پنجره و نمای کشور دارای مجموعه ای عظیم در فضایی بالغ بر ۳۲ هزار متر مربع وسعت با بهره گیری از بهترین مواد استاندارد و با استفاده از مدرن ترین ماشین آلات تمام اتوماتیک، رباتیک مطابق با استانداردهای جهانی اقدام به تولید کرده است.

## هوکارت همیشه در اوج



تندیس اسپانسر طلایی



برند برتر سال ۹۱



کار آفرین نمونه سال ۹۲



صد برند برتر ۹۴

## واحد طراحی

واحد طراحی کارخانه با بهره گیری از مهندسان باتجربه و فنی با همکاری واحد R&D، کار مشاوره و تحقیق و طراحی قالب ها را با بروزترین متدها و نرم افزار های مدلینگ انجام می دهد.



## اکستروژن

کارخانجات هوکارت با بهره گیری از پرس قوی ۳۵۰۰ تن، ۱۸۰۰ تن و ۱۲۰۰ تن و بیلتهای استاندارد ۶۰۶۳ تولید اکستروژن پروفیل آلومینیوم را انجام می دهد.



## سخت کاری

این کارخانه همچنین مجهز به دستگاه سخت کاری فلزات آلومینیوم (ایجینگ) به طول ۱۲ متر می باشد که سختی آلومینیوم را به عدد ۱۵ واحد می رساند.



## خط رنگ

این مجموعه دارای خط رنگ الکترواستاتیک به طول ۲۴۰ متر می باشد. که کار شستشو، اسیدشویی پروفیل ها، پاشش و پخت رنگ تماما توسط ربات و بصورت اتوماتیک انجام می شود.



## محصولات کارخانجات هوکارت

### درب، پنجره و نما

طراحی و تولید بیش از ۸۴ نوع سیستم حرفه ای درب و پنجره و نما



1

2

طراحی و تولید بیش از ۳۲ نوع کرکره برقی منحصر به فرد با ریل های متناسب برای هر تیغه و قطعات متعلقه کرکره برقی

### کرکره برقی



### درب شیشه ای

تولید ۶ نوع درب شیشه ای اتوماتیک



3

4

طراحی و تولید انواع مقاطع پروفیل های صنعتی

### پروفیل صنعتی



## راهنمای صفحات سیستم ها

### صفحه ۱ الی ۸۸

### سیستم های لولایی

- ۲ ..... HTH70 ، سیستم درب و پنجره لولایی ترمال بریک
- ۸ ..... HTH60 ، سیستم درب و پنجره لولایی ترمال بریک
- ۱۴ ..... HTH60-1 ، سیستم درب و پنجره لولایی ترمال بریک
- ۲۶ ..... HTH68 ، سیستم درب و پنجره لولایی و لنگه مخفی ترمال بریک
- ۳۷ ..... HTH78 ، سیستم درب و پنجره لولایی و لنگه مخفی ترمال بریک
- ۴۸ ..... T90HI ، سیستم درب و پنجره لولایی ترمال بریک
- ۶۴ ..... HNH59 ، سیستم درب و پنجره لولایی نرمال
- ۷۰ ..... HNH50 ، سیستم درب و پنجره لولایی نرمال
- ۷۶ ..... HNH59-1 ، سیستم درب و پنجره لولایی نرمال
- ۸۵ ..... HNH49 ، سیستم درب و پنجره لولایی آلدوکس

### صفحه ۹۰ الی ۲۰۷

### سیستم های کشویی

- ۹۱ ..... HTS154 ، سیستم لیفت اند اسلاید و کشویی معمولی ترمال بریک
- ۹۷ ..... HMTS154 ، سیستم مونوریل لیفت اند اسلاید و کشویی معمولی ترمال بریک
- ۱۰۴ ..... HTS143 ، سیستم لیفت اند اسلاید و کشویی معمولی ترمال بریک
- ۱۱۵ ..... HMTS143 ، سیستم مونوریل لیفت اند اسلاید و کشویی معمولی ترمال بریک
- ۱۲۴ ..... HTS115 ، سیستم لیفت اند اسلاید و کشویی معمولی ترمال بریک

## راهنمای صفحات سیستم ها

### سیستم های کشویی صفحه ۹۰ الی ۲۰۷

۱۳۰	.....	سیستم لیفت اند اسلاید و کشویی معمولی نرمال بریک
۱۳۹	.....	سیستم مونوریل لیفت اند اسلاید و کشویی معمولی نرمال بریک
۱۴۷	.....	سیستم درب و پنجره کشویی نرمال بریک
۱۵۴	.....	سیستم درب و پنجره کشویی نرمال بریک
۱۶۳	.....	سیستم درب و پنجره کشویی نرمال بریک
۱۷۱	.....	سیستم درب و پنجره کشویی نرمال
۱۷۸	.....	سیستم درب و پنجره کشویی نرمال
۱۸۵	.....	سیستم درب و پنجره کشویی نرمال
۱۹۳	.....	سیستم مونوریل کشویی لنگه مخفی نرمال
۲۰۰	.....	سیستم مونوریل کشویی لنگه مخفی

### سیستم های کترین وال صفحه ۲۰۸ الی ۲۲۹

۲۰۹	.....	سیستم کترین وال
۲۲۹	.....	سیستم اسکای لایت

### سیستم های الحاقی صفحه ۲۴۰ الی ۲۶۵

۲۴۲	.....	سیستم های نرده شیشه
۲۶۰	.....	سیستم های درب کرکره ای
۲۶۵	.....	سیستم پارتیشن آلومینیومی







سیستم های لولایی

Hinged Systems

## HTH70

سیستم درب و پنجره لولایی ترمال بریک

### Thermal Break Window & Door System

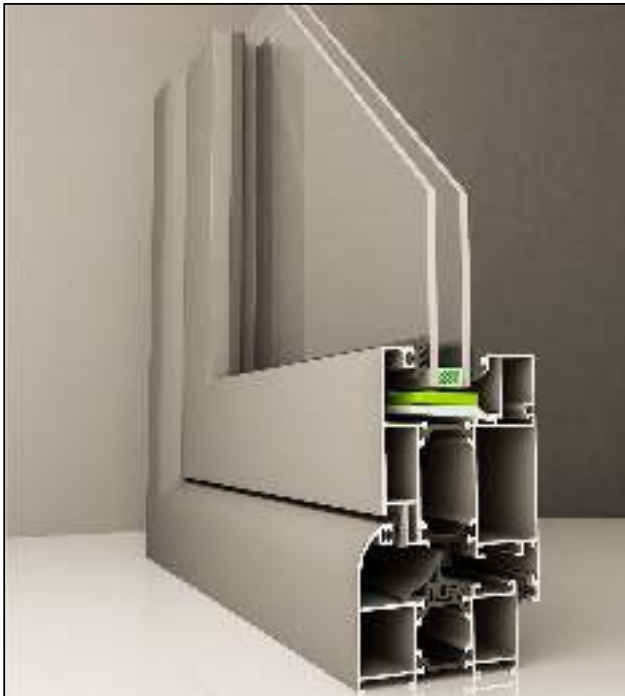

#### مشخصات سیستم

\*اندازه ی عرض فریم : 70.6 mm

\*اندازه ی عرض لنگه : 69.2 mm

\*ضخامت دیواره ی پروفیل : 1.2-1.3mm

\*اندازه ی پلی آمید : 24mm

\*دارای بیشترین آب بندی و هوابندی با استفاده از لاستیک های EPDM

\*دارای بازشو تخت و کرو از نمای بیرون

\*مقاومت اتلاف انرژی  $U_f = 2.65 \text{ W/m}^2\text{K}$

## سیستم درب و پنجره لولایی ترمال بریک - HTH70

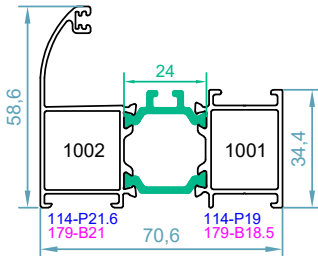

code : 1001-1002  
 پروفیل فریم  
*Frame Profile*  
 weight : 1.32 kg/m

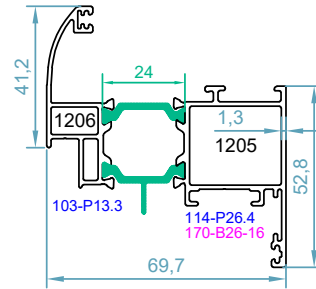

code : 1205-1206  
 پنجره داخل بازشو  
*Inward Opening Window*  
 weight : 1.43 kg/m

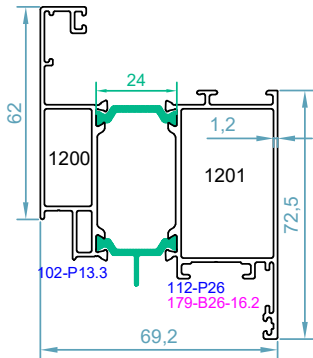

code : 1200-1201  
 درب داخل بازشو  
*Inward Opening Door Sash*  
 weight : 1.75 kg/m

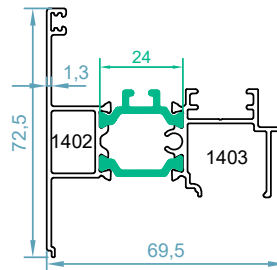

code : 1402-1403  
 پروفیل اورهانگ  
*Double Sash Adaptor*  
 weight : 1.24 kg/m

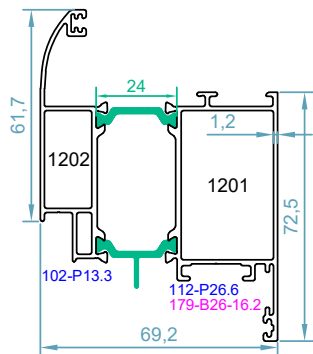

code : 1201-1202  
 درب داخل بازشو  
*Inward Opening Door Sash*  
 weight : 1.72 kg/m

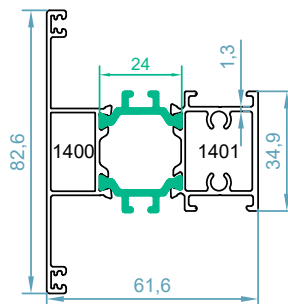

code : 1400-1401  
 پروفیل سپری  
*T Profile*  
 weight : 1.42 kg/m

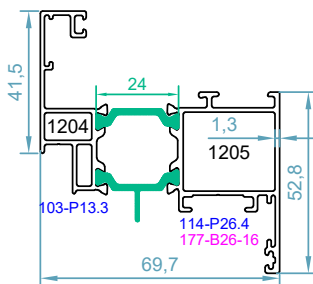

code : 1204-1205  
 پنجره داخل بازشو  
*Inward Opening Window*  
 weight : 1.46 kg/m

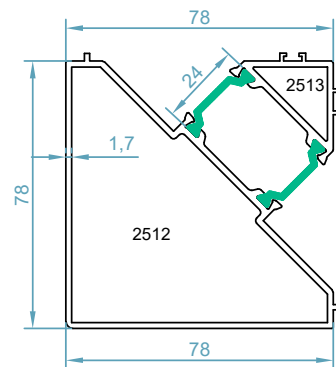

code : 2512-2513  
 آداپتور کنج فریم  
*Corner Adapter*  
 weight : 2.1kg/m

## HTH70 - THERMAL BREAK WINDOW & DOOR SYSTEM

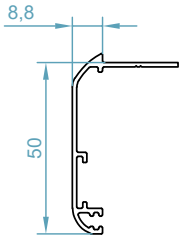

code :2500  
 پروفیل روکوب  
*Border Profile*  
 weight : 0.38 kg/m

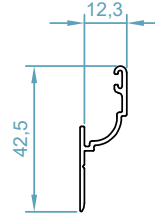

code :2508  
 ریل توری کشویی  
*Rail Profile*  
 weight :0.23 kg/m

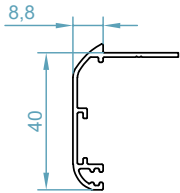

code :2501  
 پروفیل روکوب  
*Border Profile*  
 weight : 0.35 kg/m

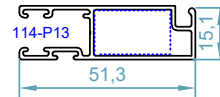

code : 2509  
 لنگه توری کشویی  
*Fly Screen Profile*  
 weight :0.50 kg/m



code : 2504  
 پروفیل تسمه  
*Rod Profile*  
 weight : 0.18 kg/m



code :2507  
 پروفیل آبچکان  
*Raindrop Profile*  
 weight : 0.26 kg/m



code : 2609  
 پروفیل تسمه  
*Rod Profile*  
 weight :0.15 kg/m

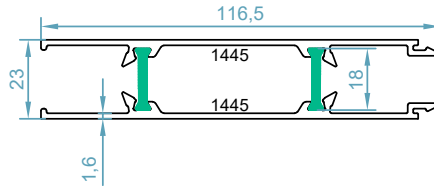

code : 1445-1445  
 ورق دو جداره ی ترمال بریک  
*Thermal Break Fshutter Pro*  
 weight : 1.45 kg/m

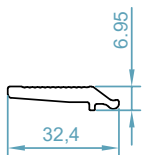

code :604  
 پروفیل تاسکوز آلومینیومی  
*Glass Support Profile*  
 weight : 0.33 kg/m

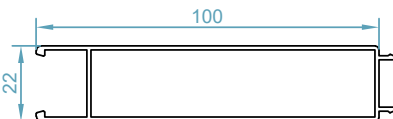

code : 2511  
 ورق دو جداره  
*Shutter Profile*  
 weight :0.9 kg/m

## سیستم درب و پنجره لولایی ترمال بریک - HTH70

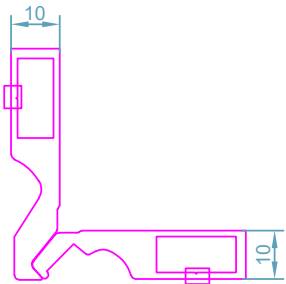

code : 176  
PC B10  
قابل تولید در اندازه های مختلف

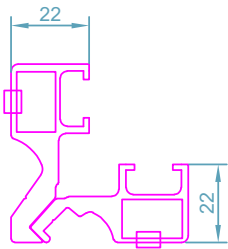

code : 177  
PC B22  
قابل تولید در اندازه های مختلف

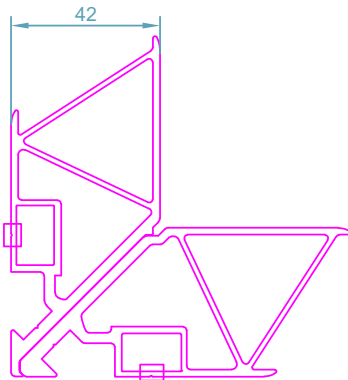

code : 179  
PC B42  
قابل تولید در اندازه های مختلف

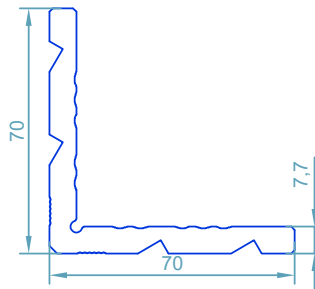

code : 103  
گونیای پانچی  
Corner Cleat  
weight : 2.80 kg/m

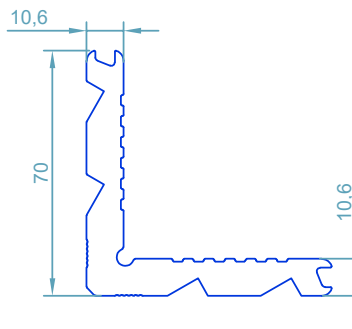

code : 110  
گونیای پانچی  
Corner Cleat  
weight : 3.32kg/m

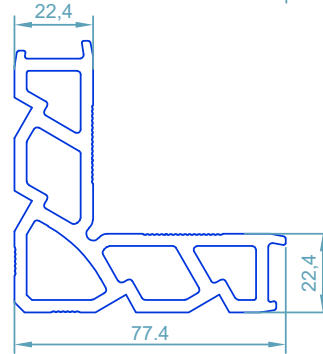

code : 114  
گونیای پانچی  
Corner Cleat  
weight : 3.67 kg/m

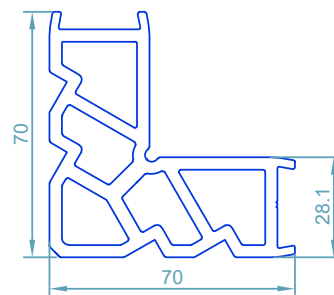

code : 102  
گونیای پانچی  
Corner Cleat  
weight : 3.60 kg/m

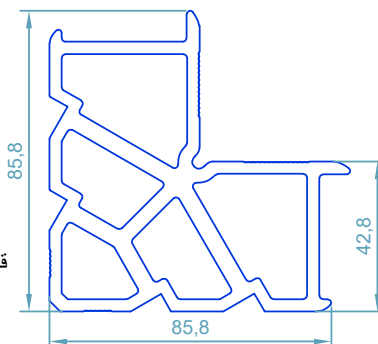

code : 112  
گونیای پانچی  
Corner Cleat  
weight : 5.00 kg/m



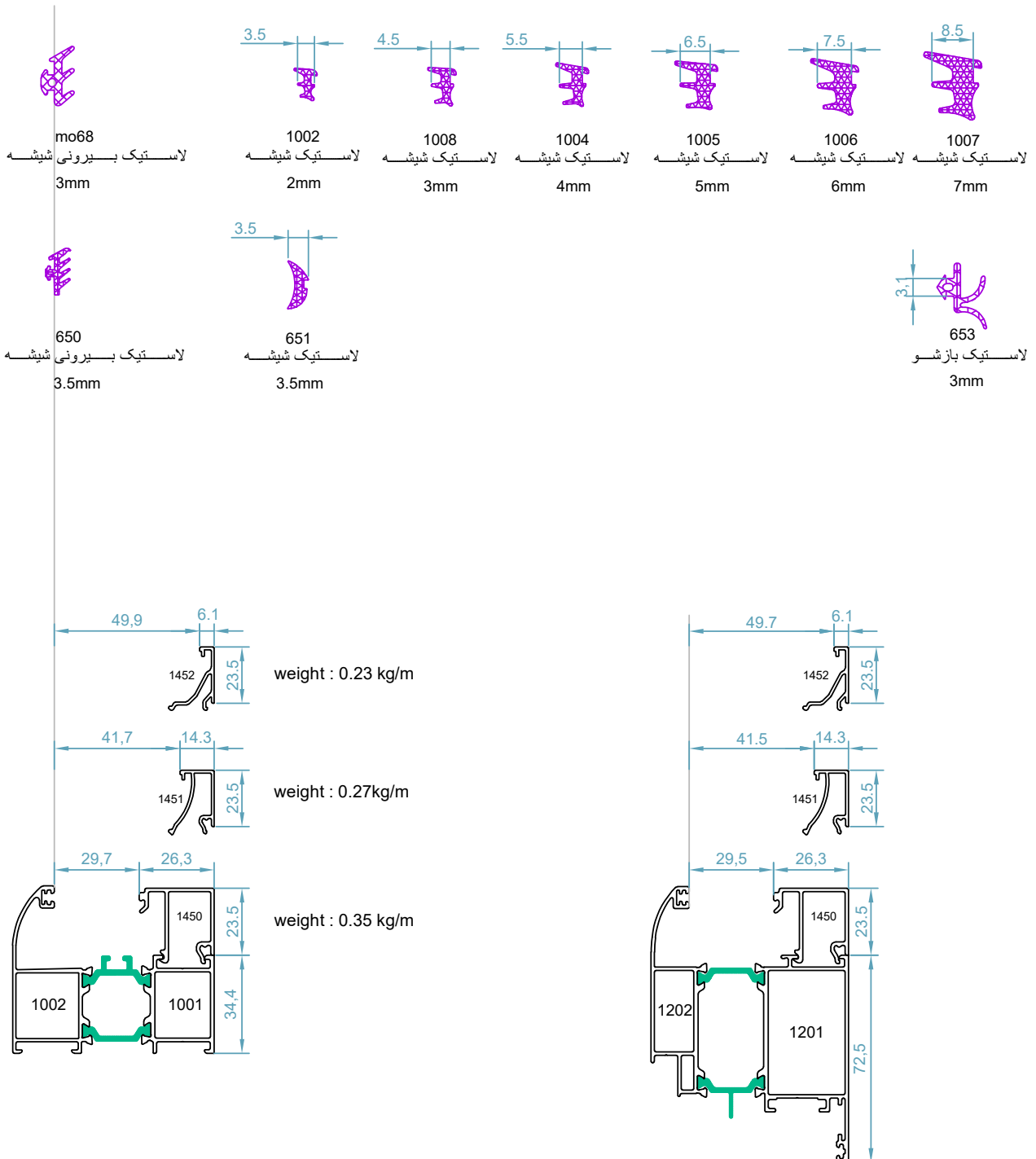

## HTH70 - THERMAL BREAK WINDOW & DOOR SYSTEM

اندازه ی شیشه و زهوار ها - HTH70

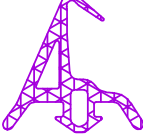

## سیستم درب و پنجره لولایی ترمال بریک - HTH70

### ACCESSORIES LIST

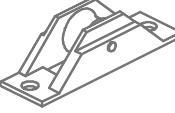
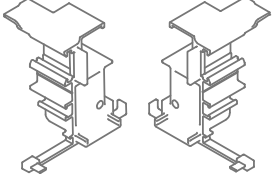
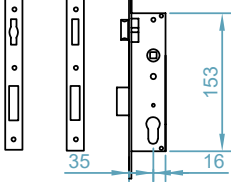
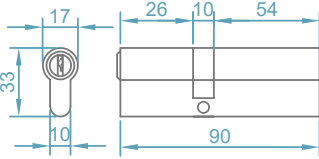
 <p>code : 500 گونیا فلزی MM5 <i>Corner Alignment</i></p>	 <p>code : 501 گونیا فلزی کوچک MO19 <i>Corner Alignment</i></p>
 <p>code : 652 لاستیک فریم در بازشو <i>Gasket For Opening</i></p> <p>EPDM</p>	 <p>code : ata19503 تسمه ی پلی آمید <i>Rod Polyamid</i></p> <p>Polyamid</p>
 <p>code : MS100 بلبرینگ لنگه توری <i>Fly Screen Roller</i></p> <p>PVC</p>	 <p>code : 620 درپوش آور هانگ 1402-1403 <i>Adapter Cover</i></p>
 <p>قفل زبانه دار یا غلتکی لنگه ی بازشو <i>Mortise Lock With Cylinder or Roller</i></p>	 <p>سیلندر 90 <i>Cylinder 90</i></p>



## HTH60

سیستم درب و پنجره لولایی ترمال بریک

### Thermal Break Window & Door System



#### مشخصات سیستم

\*اندازه ی عرض فریم : 61.6 mm

\*اندازه ی عرض لنگه : 69.2 mm

\*ضخامت دیواره ی پروفیل : 1.2-1.3mm

\*اندازه ی پلی آمید : 24mm

\*دارای بازشو تخت و کرو از نمای بیرون

\* دارای بیشترین آب بندی و هوابندی با استفاده از لاستیک های EPDM

\* مقاومت اتلاف انرژی  $U_f = 2.65 \text{ W/m}^2\text{K}$



## سیستم درب و پنجره لولایی ترمال بریک - HTH60

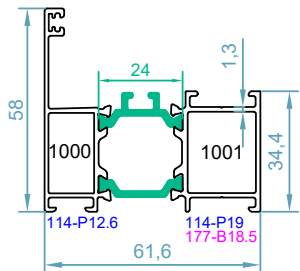

code : 1000-1001  
 پروفیل فریم  
*Frame Profile*  
 weight : 1.22 kg/m

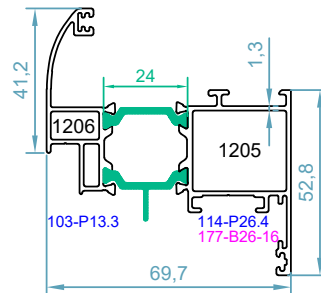

code : 1205-1206  
 پنجره داخل بازشو  
*Inward Opening Window*  
 weight : 1.43 kg/m

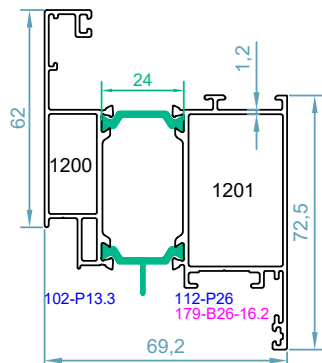

code : 1200-1201  
 درب داخل بازشو  
*Inward Opening Door Sash*  
 weight : 1.75kg/m

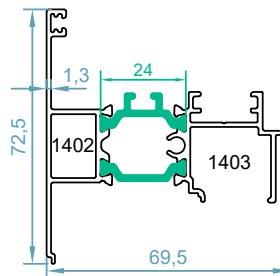

code : 1402-1403  
 پروفیل اورهانگ  
*Double Sash Adaptor*  
 weight : 1.24 kg/m

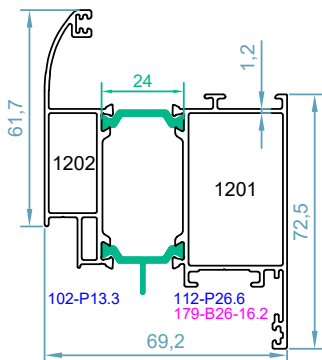

code : 1201-1202  
 درب داخل بازشو  
*Inward Opening Door Sash*  
 weight : 1.72 kg/m

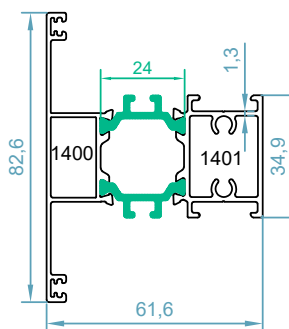

code : 1400-1401  
 پروفیل سبری  
*T Profile*  
 weight : 1.42 kg/m

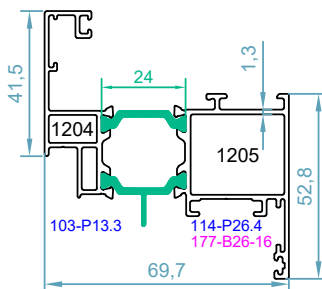

code : 1204-1205  
 پنجره داخل بازشو  
*Inward Opening Window*  
 weight : 1.46 kg/m

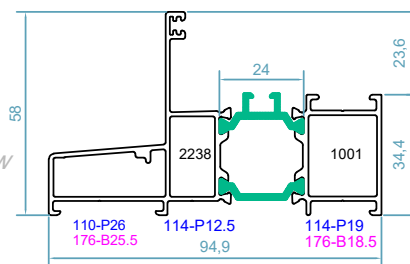

code : 1001-2238  
 پروفیل کتیبه سری HTS95  
*Frame Profile*  
 weight : 1.52 kg/m

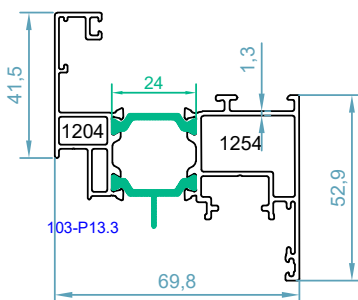

code : 1204-1254  
 پنجره یراق پی وی سی  
*Sash Profile -Multi Point*  
 weight : 1.50 kg/m

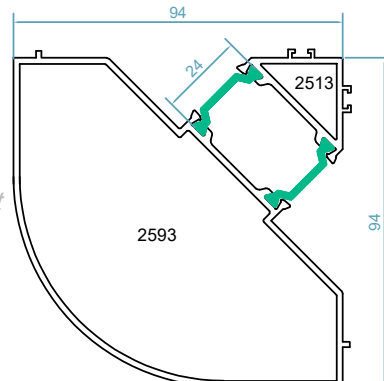

code : 2513-2593  
 کنج فریم 2238  
*Frame Corner Adaptor*  
 weight : 2.4 kg/m

## HTH60 - THERMAL BREAK WINDOW & DOOR SYSTEM

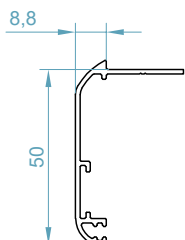

code :2500  
 پروفیل روکوب  
*Border Profile*  
 weight : 0.38 kg/m

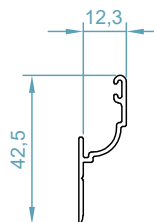

code :2508  
 ریل توری کشویی  
*Rail Profile*  
 weight :0.23 kg/m

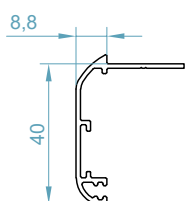

code :2501  
 پروفیل روکوب  
*Border Profile*  
 weight : 0.35 kg/m

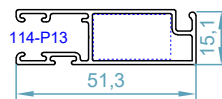

code : 2509  
 لنگه توری کشویی  
*Fly Screen Profile*  
 weight :0.50 kg/m



code : 2504  
 پروفیل تسمه  
*Rod Profile*  
 weight : 0.18 kg/m



code :2507  
 پروفیل آبچکان  
*Raindrop Profile*  
 weight : 0.26 kg/m



code : 2609  
 پروفیل تسمه  
*Rod Profile*  
 weight :0.15 kg/m

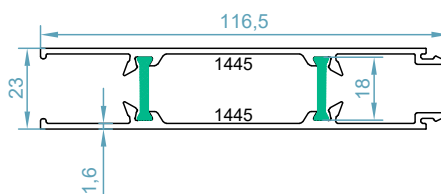

code : 1445-1445  
 ورق دو جداره ی ترمال بریک  
*Thermal Break Fshutter Pro*  
 weight : 1.450 kg/m

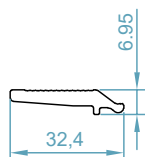

code :604  
 پروفیل تاکوز آلومینیومی  
*Galss Support Profile*  
 weight : 0.33 kg/m

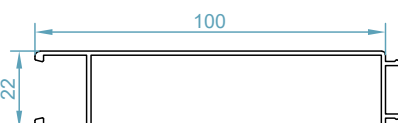

code : 2511  
 ورق دو جداره  
*Shutter Profile*  
 weight :0.9 kg/m

## سیستم درب و پنجره لولایی ترمال بریک - HTH60

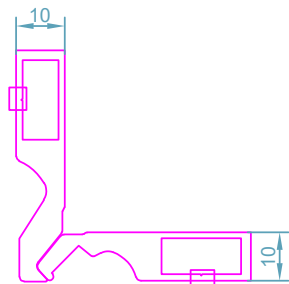

code : 176  
PC B10  
قابل تولید در اندازه های مختلف

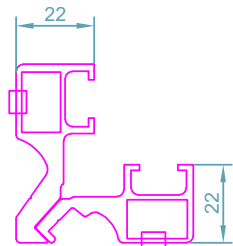

code : 177  
PC B22  
قابل تولید در اندازه های مختلف

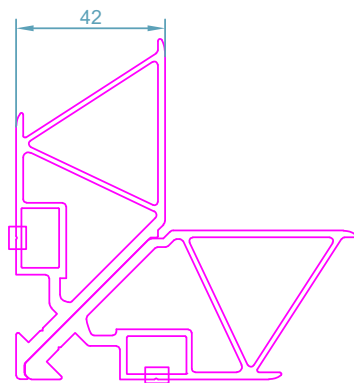

code : 179  
PC B42  
قابل تولید در اندازه های مختلف

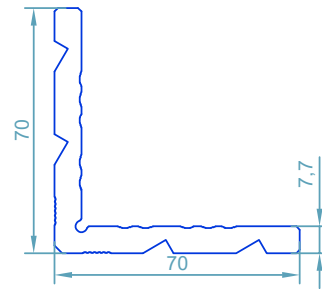

code : 103  
گونیا پانچی  
Corner Cleat  
weight : 2.80 kg/m

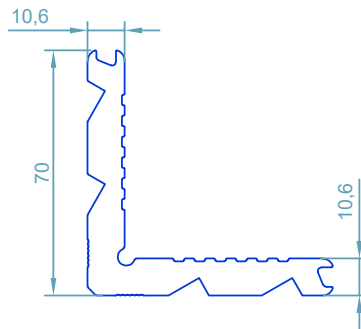

code : 110  
گونیا پانچی  
corner cleat  
weight : 3.32kg/m

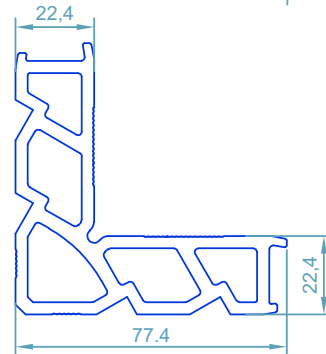

code : 114  
گونیا پانچی  
Corner Cleat  
weight : 3.67 kg/m

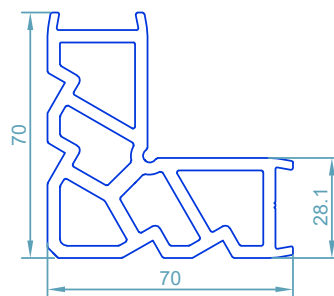

code : 102  
گونیا پانچی  
Corner Cleat  
weight : 3.60 kg/m

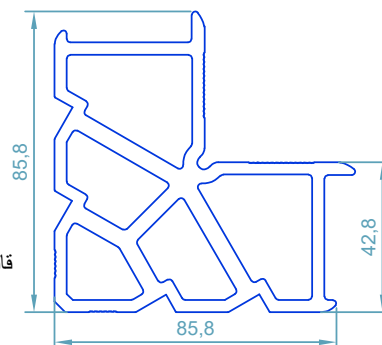

code : 112  
گونیا پانچی  
Corner Cleat  
weight : 5.00 kg/m

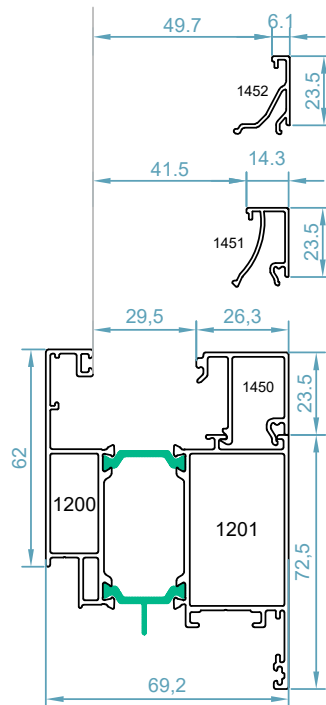
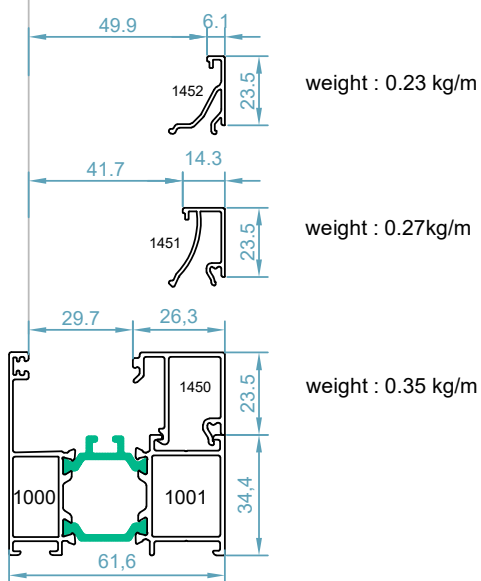
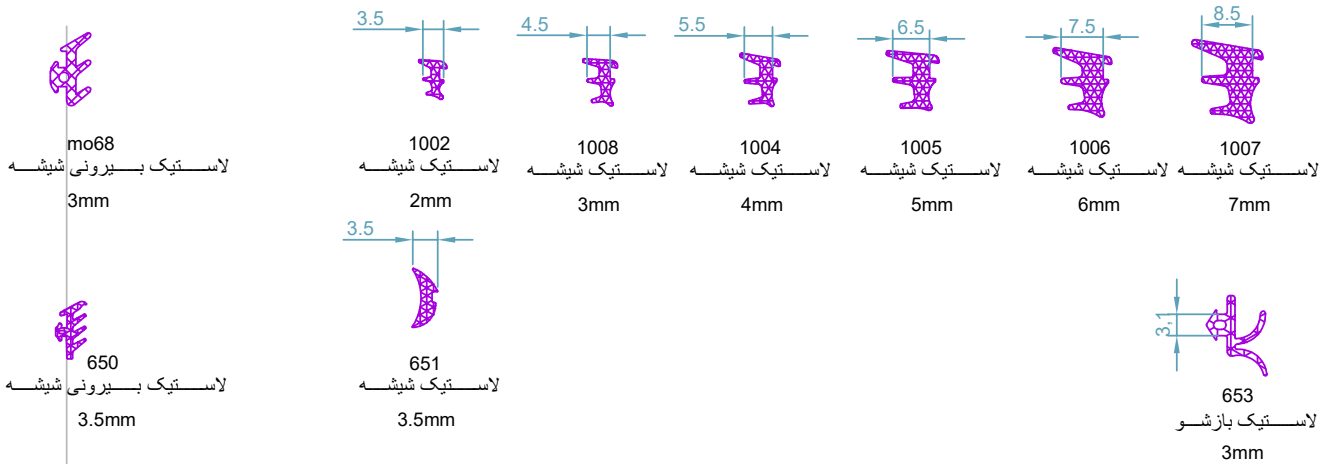

## HTH60 - THERMAL BREAK WINDOW & DOOR SYSTEM

### اندازه ی شیشه و زهوار ها HTH60

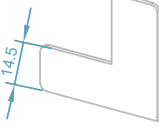
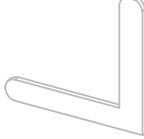
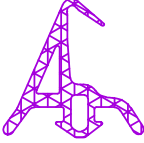

## سیستم درب و پنجره لولایی ترمال بریک - HTH60

### ACCESSORIES LIST

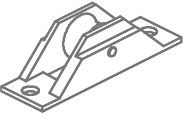
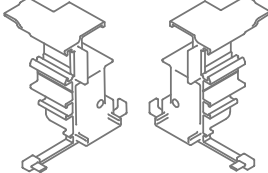
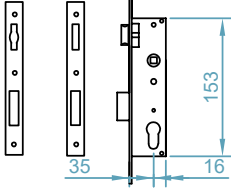
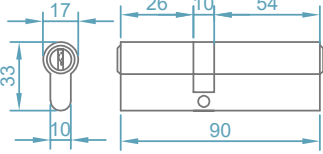
 <p>code : 500 گونیا فلزی MM5 <i>Corner Alignment</i></p>	 <p>code : 501 گونیا فلزی کوچک MO19 <i>Corner Alignment</i></p>
 <p>code : 652 لاستیک فریم در بازشو <i>Gasket For Opening</i></p> <p>EPDM</p>	 <p>code : ata19503 تسمه ی پلی آمید <i>Rod polyamid</i></p> <p>Polyamid</p>
 <p>code : MS100 بلبرینگ لنگه توری <i>Fly Screen Roller</i></p>	 <p>code : 620 درپوش آورهانگ 1402-1403 <i>Adapter Cover</i></p> <p>PVC</p>
 <p>قفل زبانه دار یا غلتکی لنگه ی بازشو <i>Mortise Lock With Cylinder or Roller</i></p>	 <p>سیلندر 90 <i>Cylinder 90</i></p>



## HTH60-1

سیستم درب و پنجره لولایی ترمال بریک

Thermal Window&Door System

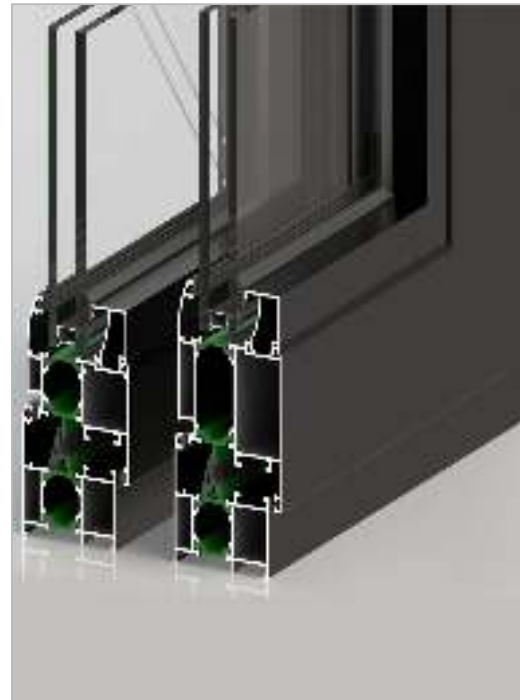
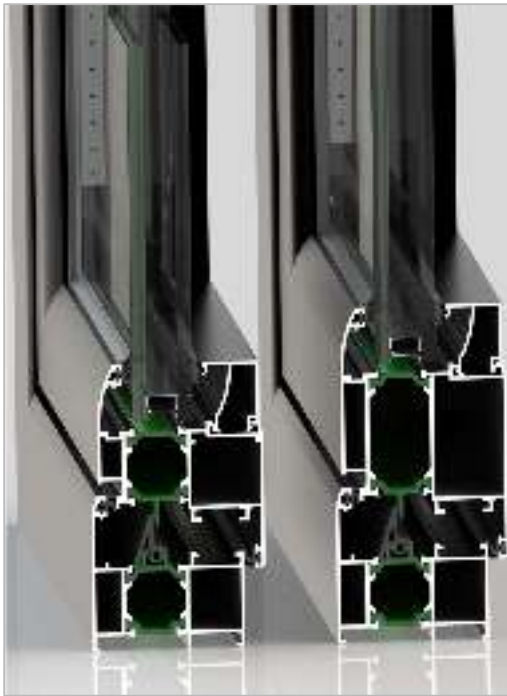

### مشخصات سیستم

\* اندازه ی عرض فریم : 59.5 mm

\* اندازه ی عرض لنگه : 65 mm

\* اندازه ی پلی آمید : 24mm

\* ضخامت دیواره ی پروفیل : 1.3-1.8mm

\* دارای فریم و بازشو در دو نوع ضخامت دیواره ی 1.3 و 1.7 میلیمتر

\* تنوع در بازشوها در محل نصب زهوار

\* امکان نصب اسپانیولت یو پی وی سی و قفل از چند نقطه

\* قابلیت نصب بازشو تک حاته ، دو حاته ، کانگی ، فولکس و آگنی ، محوری و فرانسوی

\* دارای بیشترین آب بندی و هوا بندی با استفاده از لاستیک های EPDM

\* دارای زهوار و گونیا پانچی مشترک با سری های دیگر و مونتاژ آسان

سیستم درب و پنجره لولایی ترمال بریک HTH60-1

مقاومت حرارتی سیستم HTH60-1

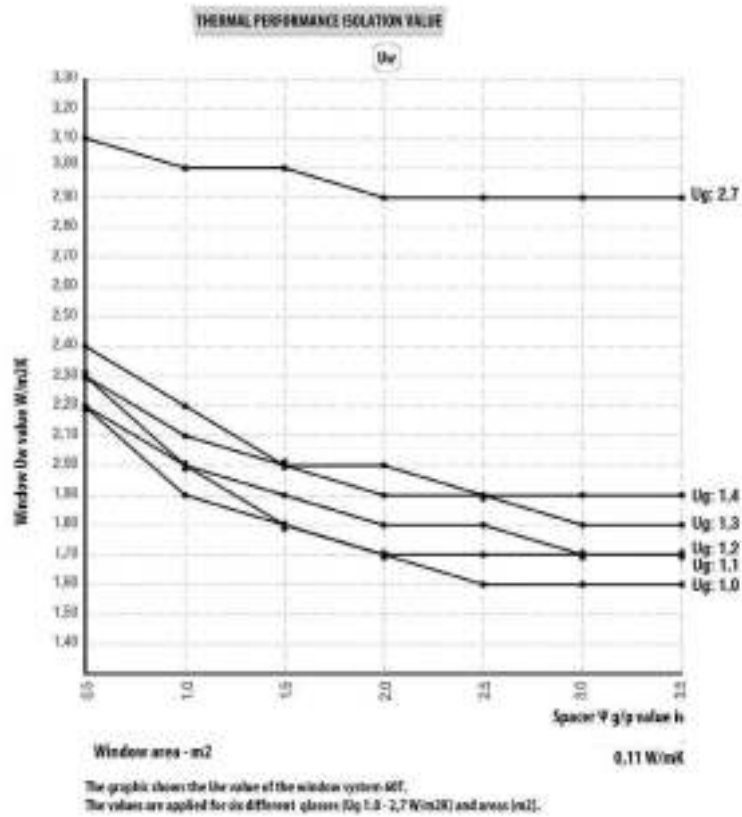

HTH60-1 - THERMAL BREAK WINDOW & DOOR SYSTEM

## IFT rosen heim -Test Report تست رپورت محصول

Results:

Air permeability according to EN12209:1999-11 <small>هوابندی</small>	CLASS 4
Watertightness according to EN12208:1999-11 <small>آب بندی</small>	CLASS E1200
Resistance to windload according to EN12210:1999-11/AC:2002-08 <small>مقاومت در فشار باد</small>	CLASS C3 / B3



## سیستم درب و پنجره لولایی ترمال بریک HTH60-1

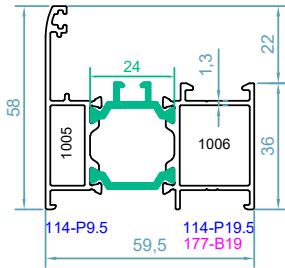

code : 1005-1006  
 فریم 1.3 میلی‌متر  
 1.3mm Frame Profile  
 weight : 1.28 kg/m  
 $J_x=18.12 \text{ cm}^4$   
 $J_y=8.14 \text{ cm}^4$

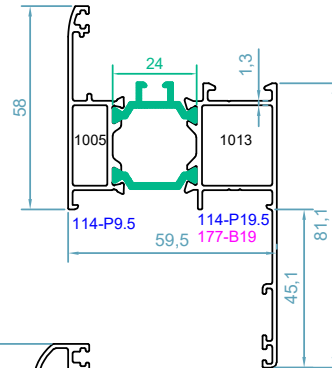

code : 1005-1013  
 فریم روکوب دار  
 Frame Profile  
 weight : 1.47 kg/m  
 $J_x=50.12 \text{ cm}^4$   
 $J_y=14.6 \text{ cm}^4$

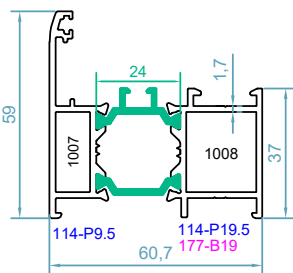

code : 1007-1008  
 فریم 1.7 میلی‌متر  
 1.7mm Frame Profile  
 weight : 1.48 kg/m

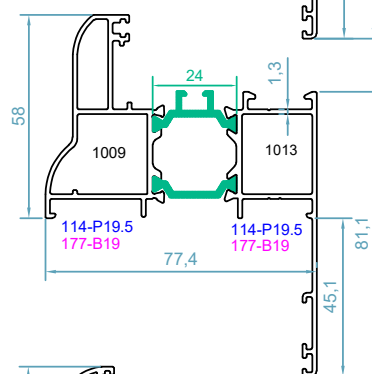

code : 1009-1013  
 فریم روکوب دار  
 Frame Profile  
 weight : 1.73 kg/m  
 $J_x=29.7 \text{ cm}^4$   
 $J_y=11.6 \text{ cm}^4$

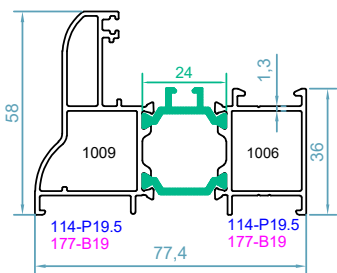

code : 1006-1009  
 فریم 1.3 میلی‌متر  
 1.3mm Frame Profile  
 weight : 1.53 kg/m  
 $J_x=29.7 \text{ cm}^4$   
 $J_y=11.6 \text{ cm}^4$

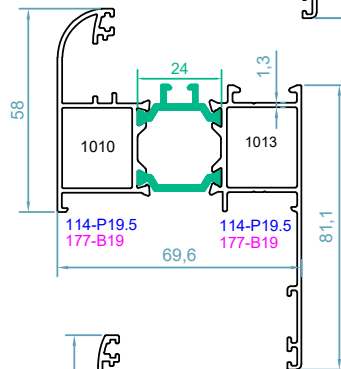

code : 1010-1013  
 پروفیل فریم  
 Frame Profile  
 weight : 1.61 kg/m

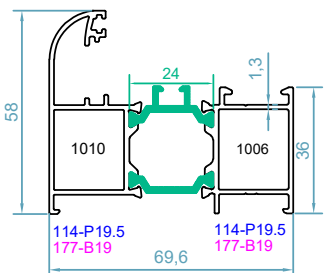

code : 1006-1010  
 فریم 1.3 میلی‌متر  
 1.3mm Frame Profile  
 weight : 1.41 kg/m  
 $J_x=23.4 \text{ cm}^4$   
 $J_y=10.5 \text{ cm}^4$

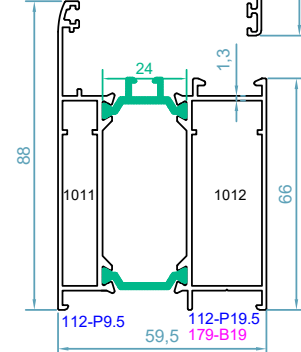

code : 1011-1012  
 فریم فولکس واگنی  
 Frame Profile  
 weight : 1.78 kg/m  
 $J_x=31.6 \text{ cm}^4$   
 $J_y=28.02 \text{ cm}^4$

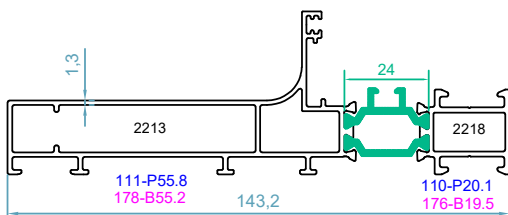

code : 2213-2218  
 پروفیل فریم  
 Frame Profile  
 weight : 1.91 kg/m  
 $J_x=136.5 \text{ cm}^4$   
 $J_y=7.91 \text{ cm}^4$

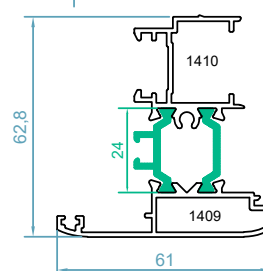

code : 1409-1410  
 پروفیل آورهانگ  
 Double Sash Adaptor  
 weight : 1.46 kg/m  
 $J_x=6.8 \text{ cm}^4$   
 $J_y=16.7 \text{ cm}^4$

## HTH60-1 - THERMAL BREAK WINDOW & DOOR SYSTEM

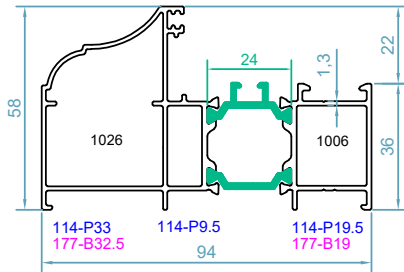

code : 1006-1026  
 پروفیل فریم  
*Frame Profile*  
 weight : 1.75 kg/m

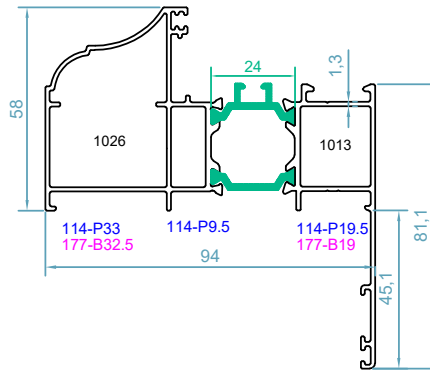

code : 1026-1013  
 فریم روکوب دار  
*Frame Profile*  
 weight : 2.11 kg/m

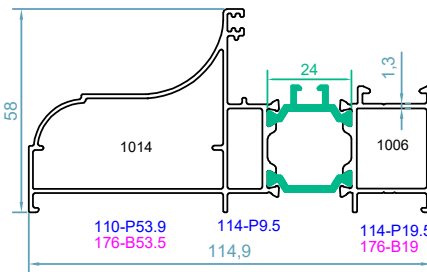

code : 1006-1014  
 پروفیل فریم  
*Frame Profile*  
 weight : 1.79 kg/m

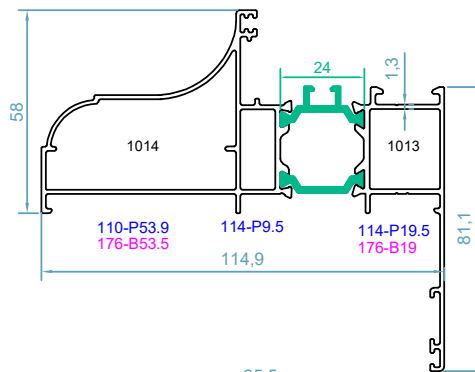

code : 1013-1014  
 فریم روکوب دار  
*Frame Profile*  
 weight : 2.18 kg/m

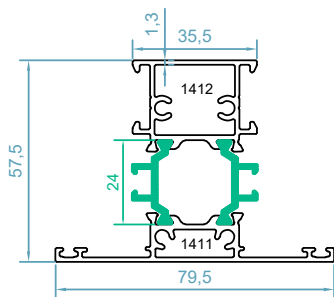

code : 1411-1412  
 پروفیل سپری  
*T Profile*  
 weight : 1.5 kg/m  
 $J_x = 20.6 \text{ cm}^4$   
 $J_y = 13.02 \text{ cm}^4$

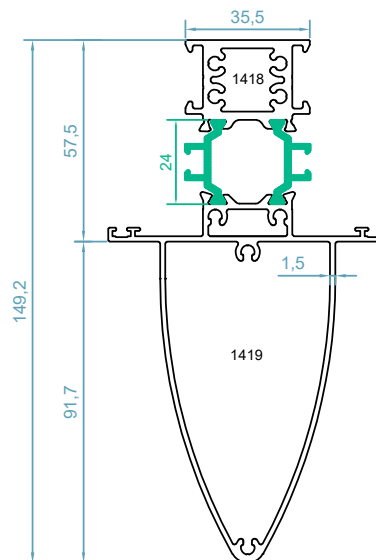

code : 1418-1419  
 سپری تقویت شده  
*Supported T Profile*  
 weight : 2.84 kg/m  
 $J_x = 169.8 \text{ cm}^4$   
 $J_y = 26.1 \text{ cm}^4$

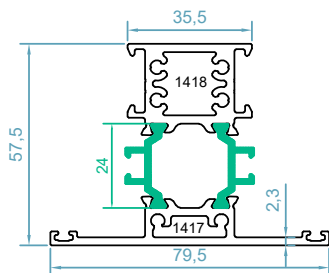

code : 1417-1418  
 سپری تقویت شده  
*Supported T Profile*  
 weight : 2.15 kg/m  
 $J_x = 27.04 \text{ cm}^4$   
 $J_y = 17.02 \text{ cm}^4$

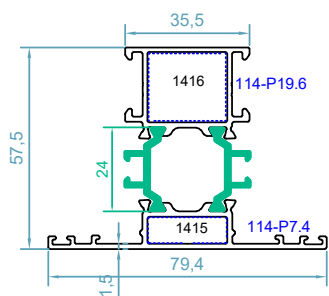

code : 1415-1416  
 سپری و بازشو محوری  
*Pivoting Profil*  
 weight : 1.45 kg/m  
 $J_x = 18.8 \text{ cm}^4$   
 $J_y = 12.9 \text{ cm}^4$

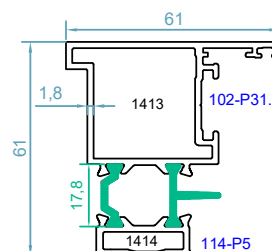

code : 1413-1414  
 آداپتور بازشو محوری  
*Pivoting Adapter Profil*  
 weight : 1.44 kg/m  
 $J_x = 19.51 \text{ cm}^4$   
 $J_y = 11.23 \text{ cm}^4$

## سیستم درب و پنجره لولایی ترمال بریک HTH60-1

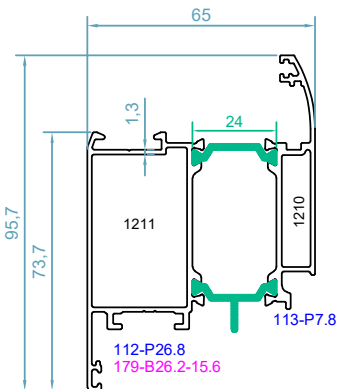

code : 1210-1211  
درب داخل بازشو 1.3 میلی متر  
*1.3mm Inward Openig Sash*  
weight : 1.79 kg/m

Jx=30.97 cm<sup>4</sup>  
Jy=27.6 cm<sup>4</sup>

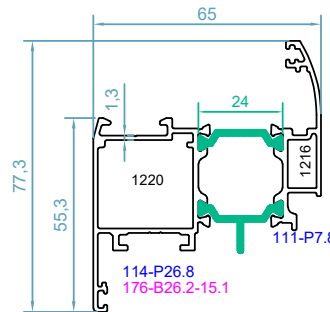

code : 1216-1220  
پنجره ی 1.3 میلی متر  
*1.3mm Window Sash Pr.*  
weight : 1.5 kg/m

Jx=24.02 cm<sup>4</sup>  
Jy=11.2 cm<sup>4</sup>

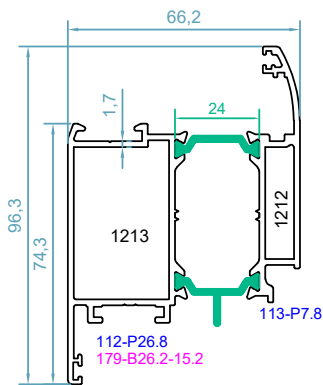

code : 1212-1213  
درب داخل بازشو 1.7 میلی متر  
*1.7mm Inward Openig Sash*  
weight : 2.04 kg/m

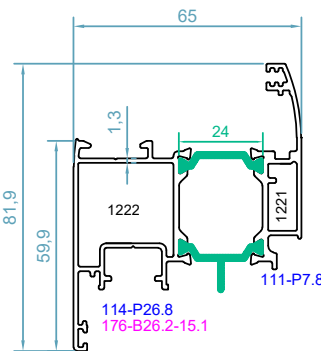

code : 1221-1222  
پنجره ی یراق یو پی وی سی  
*Sash Profile -Multi Point*  
weight : 1.59 kg/m

Jx=28.24 cm<sup>4</sup>  
Jy=17.16 cm<sup>4</sup>

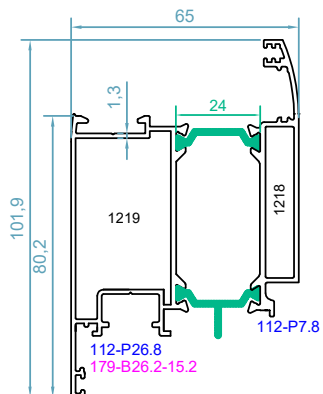

code : 1218-1219  
درب داخل بازشو یراق یو پی وی سی  
*Sash Profile -Multi Point*  
weight : 1.89 kg/m

Jx=41.5 cm<sup>4</sup>  
Jy=35.04 cm<sup>4</sup>

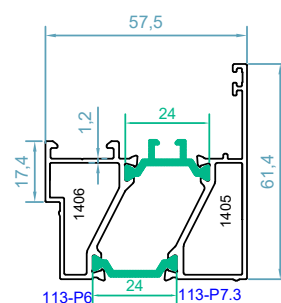

code : 1405-1406  
آداپتور درب بیرون بازشو  
*Outward Openig Sash Adapte*  
weight : 1.37 kg/m

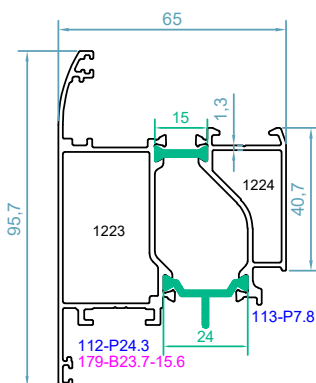

code : 1223-1224  
درب بیرون بازشو  
*Outward Openig Door Sash*  
weight : 1.85 kg/m

Jx=30.4 cm<sup>4</sup>  
Jy=29.9 cm<sup>4</sup>

## HTH60-1 - THERMAL BREAK WINDOW & DOOR SYSTEM

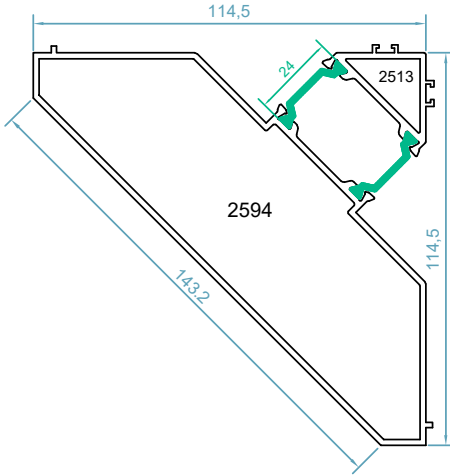

code :2513-2594  
 1006-1014 آداپتور کنج فریم  
 1006-1014 Corner Adapter  
 weight :2.70 kg/m

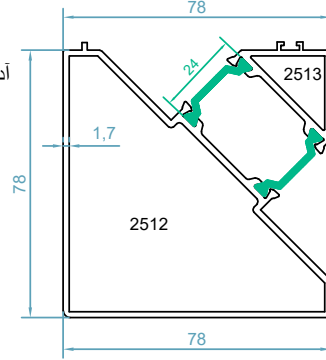

code :2512-2513  
 1006-1009 آداپتور کنج فریم  
 1006-1009 Corner Adapter  
 weight : 2.1kg/m  
 $J_x=58.7 \text{ cm}^4$   
 $J_y=51.8 \text{ cm}^4$

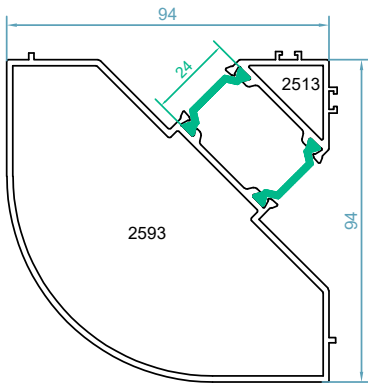

code :2513-2593  
 1006-1026 آداپتور کنج فریم  
 1006-1026 Corner Adapter  
 weight :2.40 kg/m

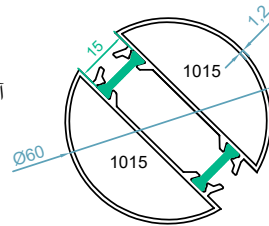

code : 1015-1015  
 1005-1006 آداپتور کنج فریم  
 1005-1006 Corner Adapter  
 weight :1.78 kg/m  
 $J_x=12.02 \text{ cm}^4$   
 $J_y=12.11 \text{ cm}^4$

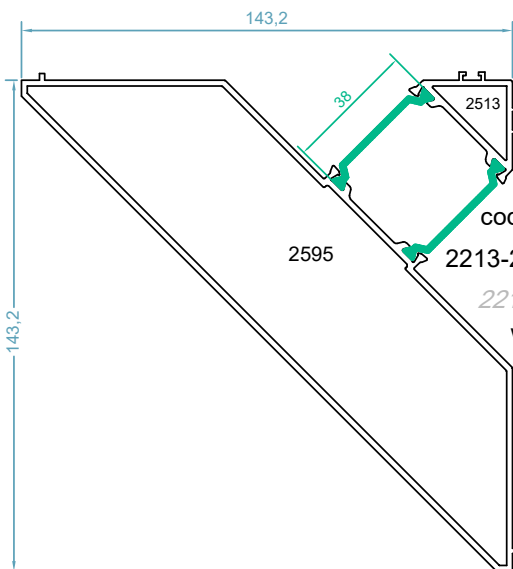

code :2513-2595  
 2213-2218 آداپتور کنج فریم  
 2213-2218 Corner Adapter  
 weight : 3.18kg/m

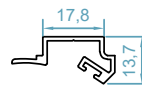

code :2503  
 آداپتور کنج  
 Corner Adaptr Pr.  
 weight : 0.23kg/m

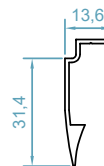

code :2502  
 آداپتور کنج  
 Corner Adaptr Pr.  
 weight : 0.38kg/m

سیستم درب و پنجره لولایی ترمال بریک HTH60-1

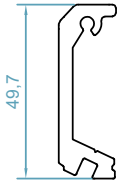

code : 117  
کسانکتور نصب سپری  
*T Joint*  
weight : 0.92 kg/m

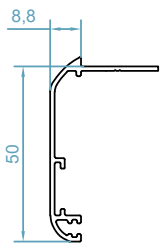

code : 2500  
پروفیل روکوب  
*Border Profile*  
weight : 0.38kg/m

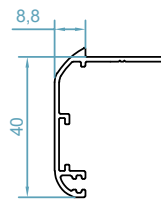

code : 2501  
پروفیل روکوب  
*Border Profile*  
weight : 0.35kg/m

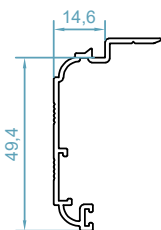

code : 2565  
روکوب شیاردار  
*Border Profile*  
weight : 0.42kg/m



code : 2504  
پروفیل تسمه  
*Rod Profile*  
weight : 0.18kg/m

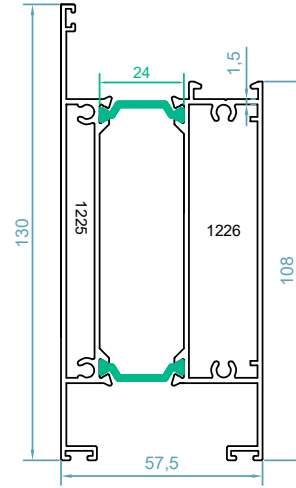

code : 1225-1226  
پروفیل پایین درب  
*bottom plate profile*  
weight : 2.6kg/m  
 $J_x = 101.8 \text{ cm}^4$   
 $J_y = 37.4 \text{ cm}^4$

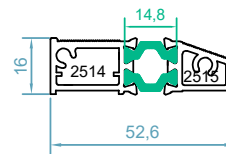

code : 2514-2515  
پروفیل آستانه ی درب  
*Threshold Profile*  
weight : 0.61kg/m

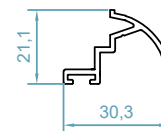

code : 2516  
آبچکان آستانه ی درب  
*Raindrop Profile*  
weight : 0.27kg/m



code : 2507  
پروفیل آبچکان  
*Raindrop Profile*  
weight : 0.26kg/m

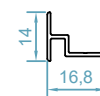

code : 2505  
مابین دو فریم  
*Between Two Frame*  
weight : 0.13kg/m

## HTH60-1 - THERMAL BREAK WINDOW & DOOR SYSTEM

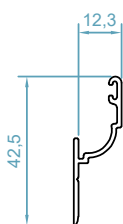

code :2508  
ریل توری کشویی  
*Rail Profile*  
weight :0.23 kg/m

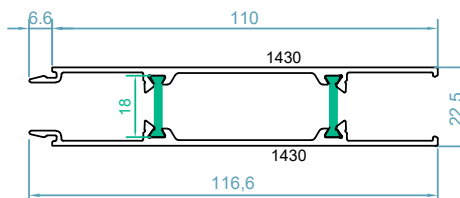

code :1430-1430  
ورق دو جداره ی ترمال بریک  
*Thermal Break Facade*  
weight : 1.5 kg/m

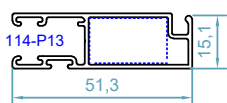

code : 2509  
لنگه توری کشویی  
*Fly Screen Profile*  
weight :0.50 kg/m

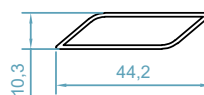

code : 2517  
پروفیل گریل  
*Grill Profile*  
weight : 0.28kg/m

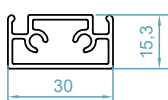

code :2581  
وادر لنگه توری  
*T For Fly Screen Sash*  
weight : 0.44 kg/m

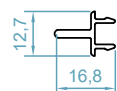

code :2580  
وسط چهار لنگه توری  
*Adapter For Fly Screen Sash*  
weight : 0.14 kg/m

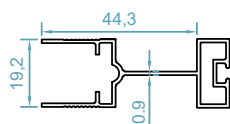

code : 2548  
لنگه توری پلیسه  
*Fly Screen Sash*  
weight :0.44 kg/m

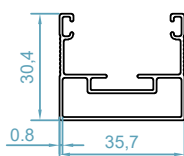

code : 2549  
فریم توری پلیسه  
*Fly Screen Frame*  
weight :0.43 kg/m

## سیستم درب و پنجره لولایی ترمال بریک HTH60-1

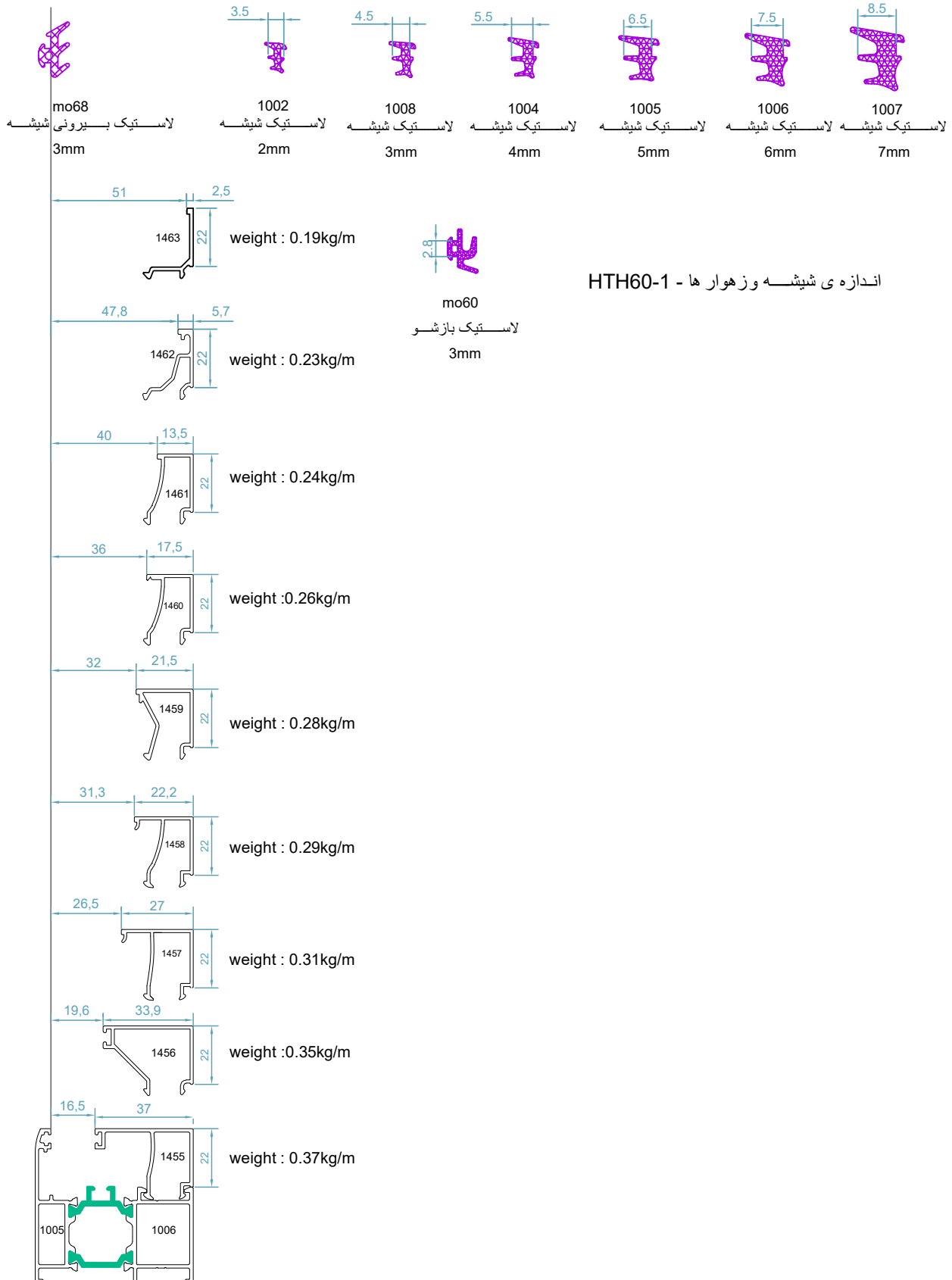

## HTH60-1 - THERMAL BREAK WINDOW & DOOR SYSTEM

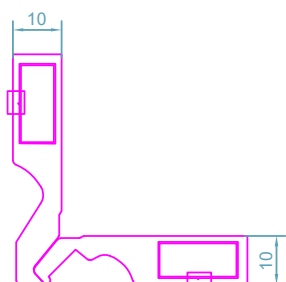

code : 176  
PC B10  
قابل تولید در اندازه های مختلف

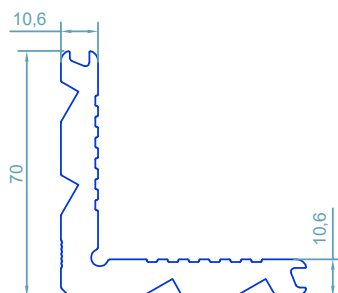

code : 110  
گونیای پانچی  
Corner Cleat  
weight : 3.32kg/m

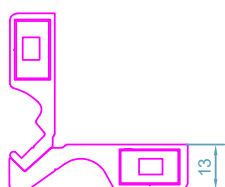

code : 178  
PC B13  
قابل تولید در اندازه های مختلف

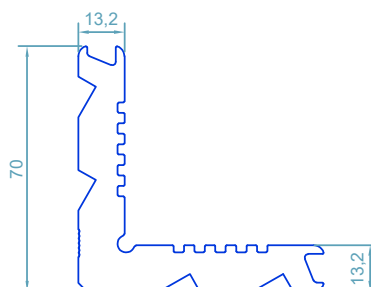

code : 111  
گونیای پانچی  
Corner Cleat  
weight : 4.03kg/m

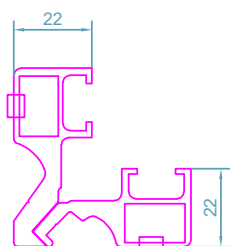

code : 177  
PC B22  
قابل تولید در اندازه های مختلف

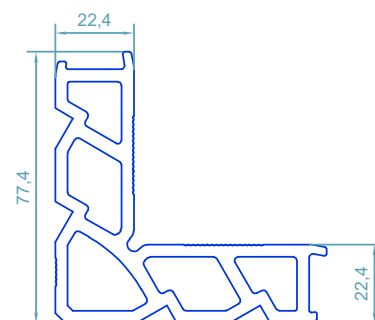

code : 114  
گونیای پانچی  
Corner Cleat  
weight : 3.67kg/m

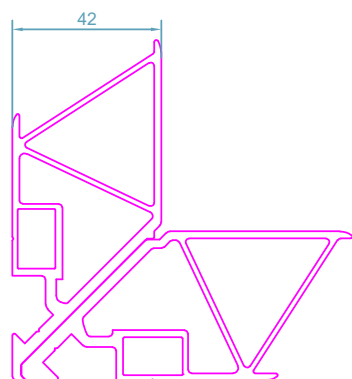

code : 179  
PC B42  
قابل تولید در اندازه های مختلف

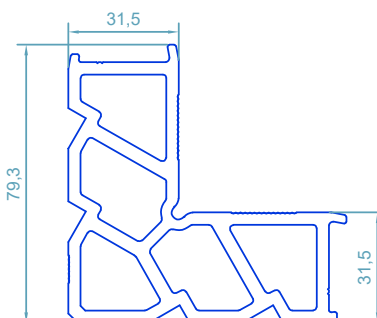

code : 113  
گونیای پانچی  
Corner Cleat  
weight : 4.13kg/m

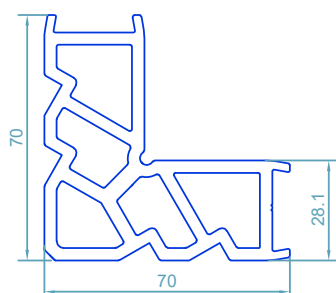

code : 102  
گونیای پانچی  
Corner Cleat  
weight : 3.6kg/m

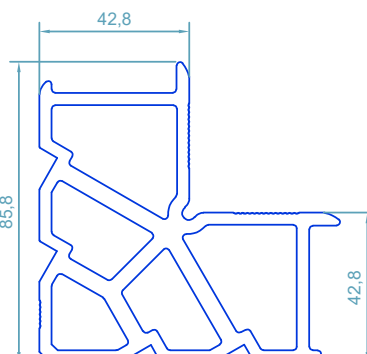









code : 112  
گونیای پانچی  
Corner Cleat  
weight : 5kg/m

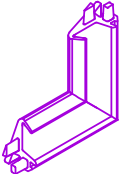
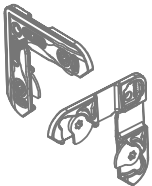

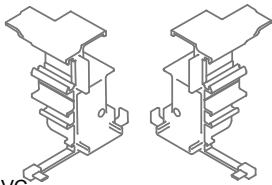
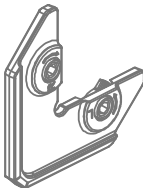
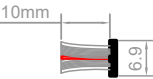
سیستم درب و پنجره لولایی ترمال بریک HTH60-1

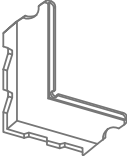
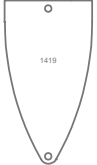
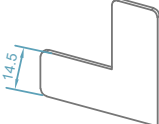
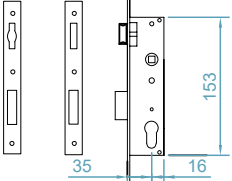
لیست یراق آلات

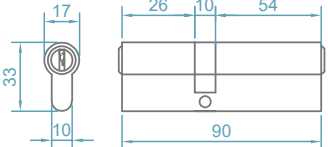
 <p>code : 53016 لاستیک فریم در بازشو <i>Gasket For Open Joint</i></p> <p>EPDM</p>	 <p>P100 گونیا فلزی P100 <i>T Joint Fixing</i></p> <p>Galvanized</p>
 <p>code : 196 لاستیک گوشه فریم <i>Corner Gasket For Open Joint</i></p> <p>EPDM</p>	 <p>code :60051 گونییای دایکاستی سپری <i>T Joint Connection</i></p> <p>Steel</p>
 <p>لاستیک لنگه توری <i>Fly Screen Gasket</i></p> <p>EPDM</p>	 <p>code : 53062 درپوش آورهانگ 1409-1410 <i>Adapter Cover</i></p> <p>PVC</p>
 <p>code : 510 گونییای دایکاستی FUJI2000 <i>Corner Alignment</i></p> <p>Steel</p>	 <p>code :620-69-110 مویی پایین درب <i>Brush No 10 For Sliding Sash</i></p> <p>10mm 6.9</p>
 <p>FUJI 2013 گونیا دایکاستی بازشو محوری <i>corner alignment</i></p> <p>Steel</p>	 <p>بلبرینگ توری ریلی <i>Fly Screen Roller</i></p>
 <p>MO20 گونییای پلاستیکی لنگه <i>corner alignment</i></p> <p>PVC</p>	 <p>code :2612 درپوش ابتدا و انتها سپری تقویت شده 1419 <i>T Profil Adapter Caps</i></p> <p>PVC</p>
 <p>code : 500 MM5 گونیا فلزی روکوب <i>corner alignment</i></p> <p>Galvanized</p>	 <p>قفل زبانه دار یا غلتکی لنگه ی بازشو <i>Mourise Lock With Cylinder or Roller</i></p> <p>153 35 16</p>
 <p>code :ata19503 تسمه ی پلی آمید <i>rod poliamid</i></p> <p>Polyamid</p>	 <p>سپیلندر 90 <i>Cylinder 90</i></p> <p>17 26 10 54 33 10 90</p>

## HTH68-THERMAL WINDOW&DOOR & HIDDEN WINDOW SYSTEM

### سیستم ترمال بریک درب و پنجره لولایی و لنگه مخفی - HTH68



مشخصات سیستم HTH68

اندازه ی عرض فریم : 68 mm

اندازه ی عرض لنگه : 75 mm

اندازه ی پلی امید : 24mm

ضخامت دیواره ی پروفیل : 1.8mm

نمای ظاهر پروفیل : تخت و صاف از نمای بیرون و داخل

تنوع در بازشو ها در محل نصب زهوار

امکان نصب بازشو تک حالته - دو حالته - فرانسوی - کلنگی

دارای بیشترین آببندی و هوابندی با استفاده از لاستیک های EPDM

دارای زهوار و گونیا پانچی مشترک با سریهای دیگر و مونتاژ آسان

## سـر تیفیکیت HTH68 - test certificate

Norms Applied : TS EN 1026 , TS EN 1027 , TS4644 EN 12211

Results:

TS EN 12207 Air Permeability : Class4 (600Pa)

TS EN 12208 Watertightness : Class9A (600Pa)

TS EN 12210 Resistance to Winde Load : ClassC3 (1200Pa)

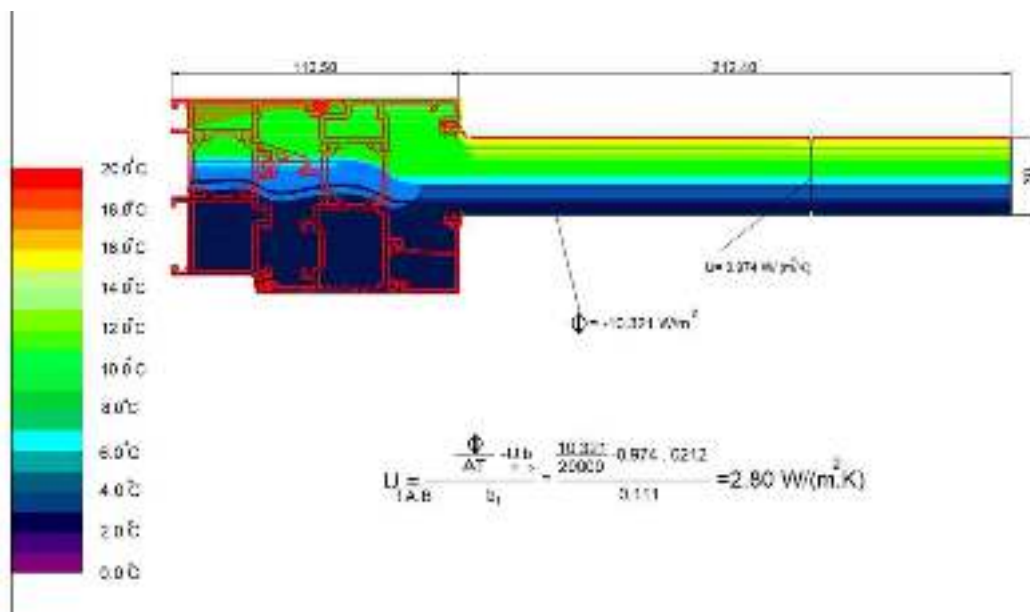

اندازه ی  $U_f$  با تغییر  $U_g$  شیشه تغییر میکند

$U_f$  value can be change according to the glass  $U_g$  value

## HTH68-THERMAL WINDOW&DOOR & HIDDEN WINDOW SYSTEM

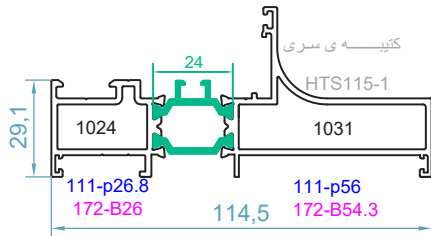

code :1024-1031  
 پروفیل فریم  
*frame profile*  
 weight 1.90 kg/m

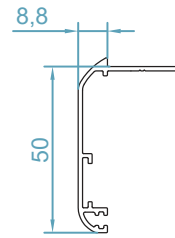

code :2500  
 پروفیل روکوب  
*border profile*  
 weight 0.39 kg/m

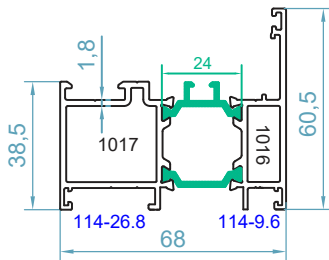

code : 1016-1017  
 پروفیل فریم  
*frame profile*  
 weight 1.66 kg/m  
 $J_x=31 \text{ cm}^4$   
 $J_y=12 \text{ cm}^4$

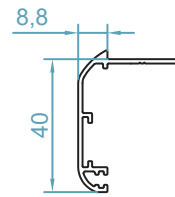

code :2501  
 پروفیل روکوب  
*border profile*  
 weight 0.36 kg/m

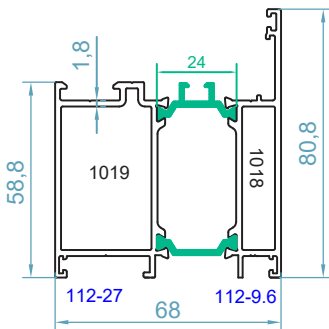

code : 1018-1019  
 فریم درب  
*frame profile*  
 weight 2.07 kg/m  
 $J_x=41 \text{ cm}^4$   
 $J_y=34 \text{ cm}^4$

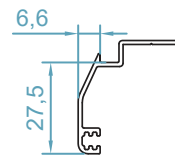

code :2524  
 پروفیل روکوب  
*border profile*  
 weight 0.27 kg/m

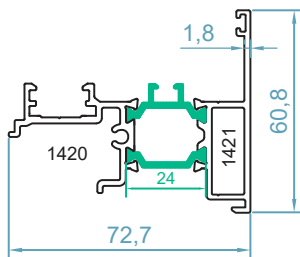

code : 1420-1421  
 پروفیل مابین دولنگه  
*double sash adaptor*  
 weight 1.46 kg/m

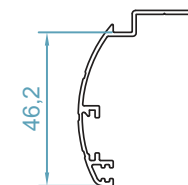

code :2522  
 پروفیل روکوب  
*border profile*  
 weight 0.37 kg/m

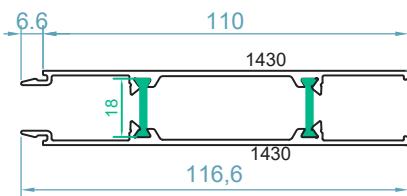

code :1430-1430  
 ورق دو جداره ی ترمال بریک  
*Thermal break facade*  
 weight : 1.5 kg/m

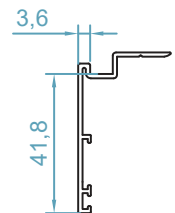

code :2523  
 پروفیل روکوب  
*border profile*  
 weight 0.32 kg/m

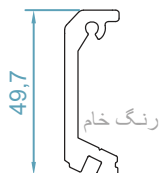

code : 117  
 کانکتور نصب سری  
*T joint*  
 weight 0.92 kg/m

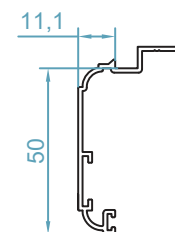

code :2558  
 پروفیل روکوب  
*border profile*  
 weight 0.39 kg/m

سیستم ترمال بربک درب و پنجره لولایی و لنگه مخفی - HTH68

بازشوهای نمای بیرون شکست نمای داخل تخت  
زهوار فریم و لنگه یکسان

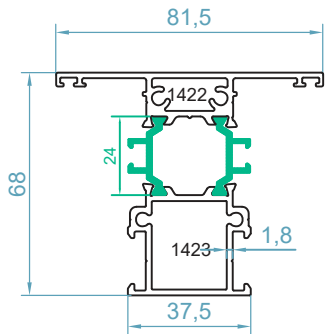

code : 1422-1423

پروفیل سپری  
transom-mullion profile  
weight 1.93 kg/m

$J_x=36 \text{ cm}^4$

$J_y=18 \text{ cm}^4$

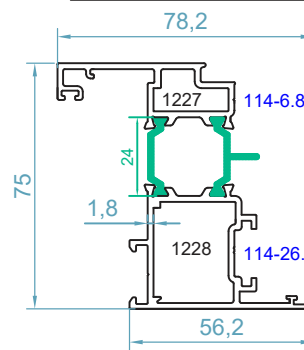

code : 1227-1228

لنگه پنجره  
sash profile  
weight 1.9 kg/m

$J_x=46 \text{ cm}^4$

$J_y=19 \text{ cm}^4$

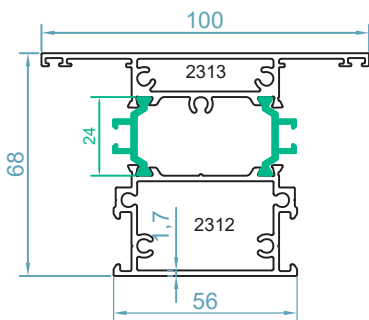

code : 2312-2313

پروفیل سپری  
transom-mullion profile  
weight 2.2 kg/m

$J_x=45 \text{ cm}^4$

$J_y=45 \text{ cm}^4$

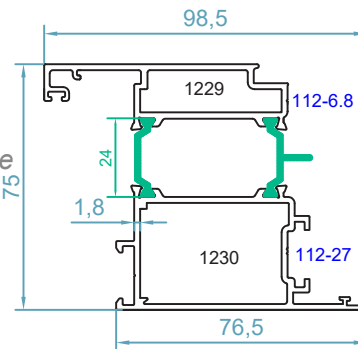

code : 1229-1230

لنگه درب داخل بازشو  
inner opening door pr.  
weight 2.33 kg/m

$J_x=57 \text{ cm}^4$

$J_y=47 \text{ cm}^4$

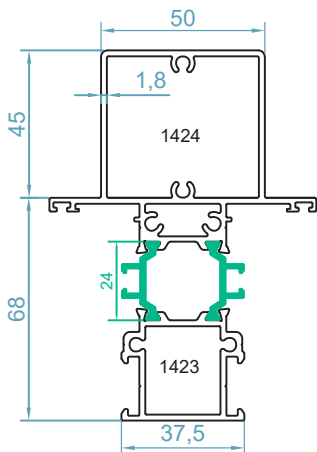

code : 1423-1424

سپری تقویت شده  
supported mullion  
weight 2.72 kg/m

$J_x=107 \text{ cm}^4$

$J_y=29 \text{ cm}^4$

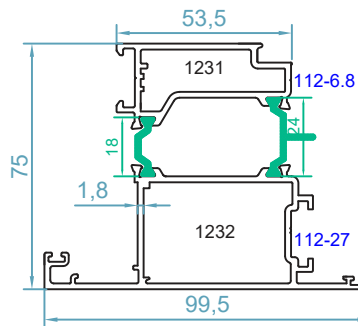

code : 1231-1232

لنگه درب بیرون بازشو  
outer opening door pr.  
weight 2.39 kg/m

$J_x=56 \text{ cm}^4$

$J_y=47 \text{ cm}^4$

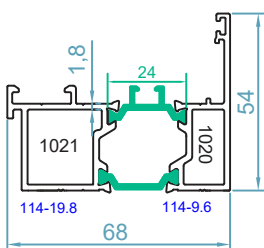

code : 1020-1021

اداپتور درب بیرون بازشو  
out door opening adaptor pr.  
weight 1.52 kg/m

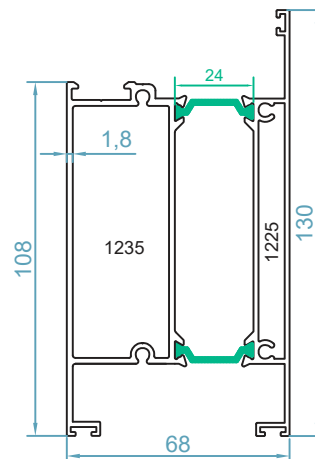

code : 1225-1235

پروفیل پایین درب  
bottom plate profile  
weight 2.88 kg/m

$J_x=131 \text{ cm}^4$

$J_y=65 \text{ cm}^4$

## HTH68-THERMAL WINDOW&DOOR & HIDDEN WINDOW SYSTEM

بازشوهای نمای بیرون و نمای داخل تخت  
زهوار فریم و لنگه متفاوت

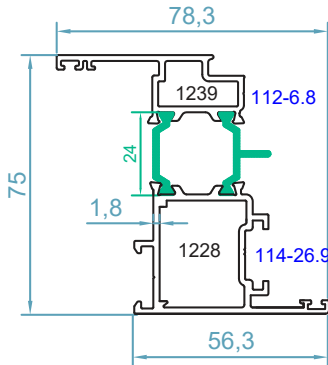

code : 1228-1239

لنگه پنجره  
*sash profile*  
weight 1.88 kg/m

$J_x=45.8 \text{ cm}^4$   
 $J_y=11.7 \text{ cm}^4$

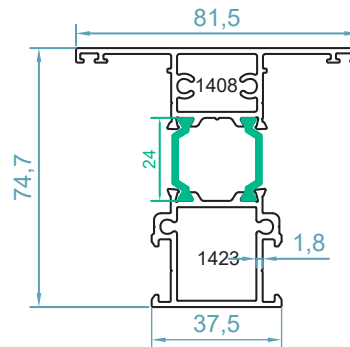

code : 1408-1423

سپری لنگه تخت  
*transom-mullion profile*  
weight 1.94 kg/m

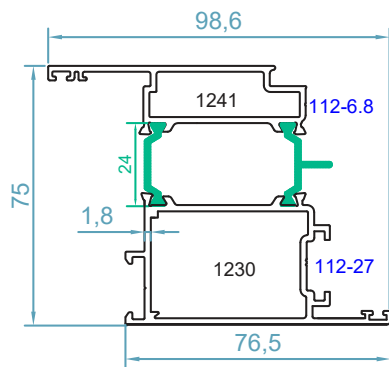

code : 1230-1241

لنگه درب داخل بازشو  
*inner opening door profile*  
weight 2.30 kg/m

$J_x=56.7 \text{ cm}^4$   
 $J_y=46.7 \text{ cm}^4$

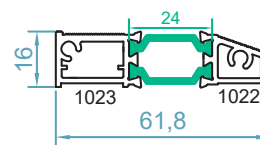

code : 1022-1023

پروفیل استانه ی درب  
*threshold profile*  
weight 0.95 kg/m

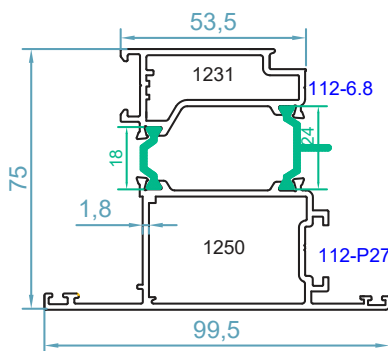

code : 1231-1250

لنگه درب بیرون بازشو  
*outer opening door pr.*  
weight 2.37 kg/m

$J_x=55.5 \text{ cm}^4$   
 $J_y=46.5 \text{ cm}^4$

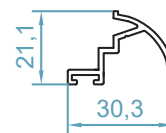

code : 2516

آبچکان استانه ی درب  
*raindrop profile*  
weight 0.27kg/m



code : 2504

پروفیل تسمه آلومنیومی  
*rod profile*  
weight 0.18 kg/m



code : 2507

پروفیل آبچکان  
*raindrop profile*  
weight 0.26 kg/m

سیستم درب و پنجره لولایی و لنگه مخفی ترمال بریک-HTH68

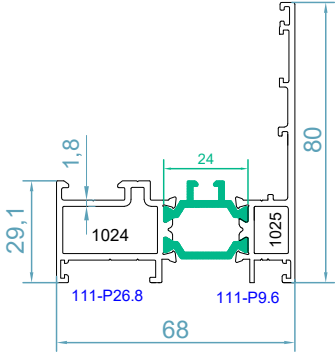

code : 1024-1025

پروفیل فریم  
Frame Profile  
weight : 1.66kg/m

Jx=32 cm<sup>4</sup>

Jy=20 cm<sup>4</sup>

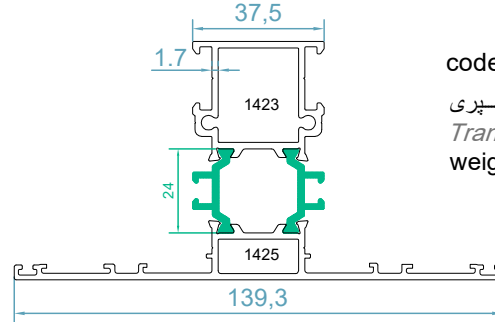

code : 1423-1425

پروفیل سپری  
Transom-Mullion Profile  
weight : 2.23kg/m

Jx=42 cm<sup>4</sup>

Jy=57 cm<sup>4</sup>

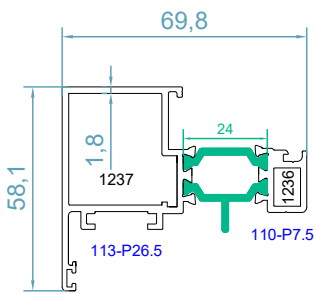

code : 1236-1237

لنگه بازشو مخفی  
Sash Profile  
weight : 1.52kg/m

Jx=23 cm<sup>4</sup>

Jy=8 cm<sup>4</sup>

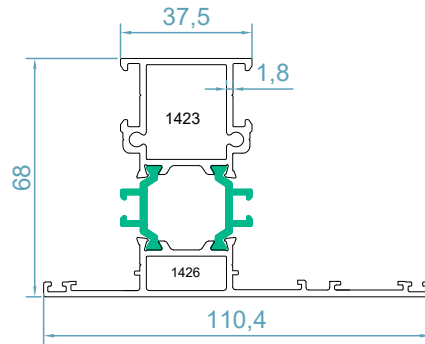

code : 1423-1426

پروفیل سپری  
Transom-Mullion Profile  
weight : 2.03kg/m

Jx=40 cm<sup>4</sup>

Jy=37 cm<sup>4</sup>

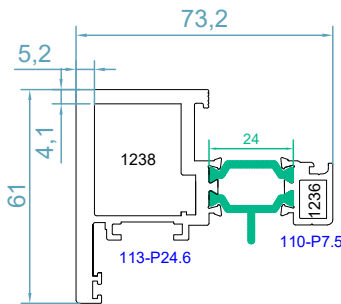

code : 1236-1238

لنگه بازشو مخفی تقویت شده  
Sash Profile  
weight : 2.56kg/m

Jx=39.2 cm<sup>4</sup>

Jy=20.3 cm<sup>4</sup>

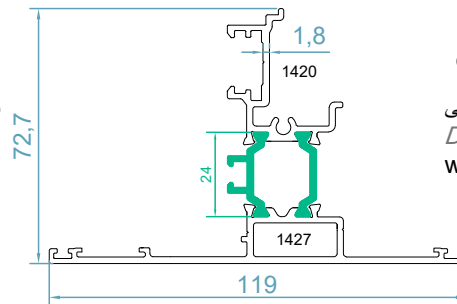

code : 1420-1427

اورهانگ لنگه مخفی  
Double Sash Adaptor  
weight : 1.80 kg/m

Jx=26 cm<sup>4</sup>

Jy=26 cm<sup>4</sup>



code : 1472

زهوار بازشو مخفی  
Glazing Bead Profile  
weight : 0.15kg/m

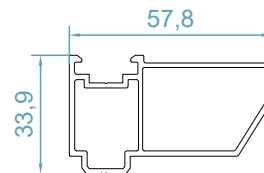

code : 1473

پروفیل آداپتور  
Adaptor Profile  
weight : 0.75kg/m

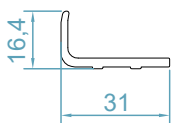

code : 2553

تاکوز آلومینیومی  
Glass Supprt Profile  
weight : 0.28kg/m



code : 2504

پروفیل تسمه  
Rod Profile  
weight : 0.18kg/m

سیستم ترمال بربیک درب و پنجره لولایی و لنگه مخفی - HTH68

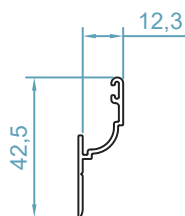

code :2508

ریل توری کشویی  
rail profile  
weight 0.23 kg/m

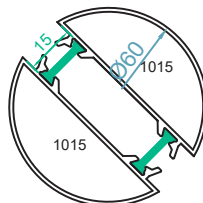

code : 1015-1015

اداپتور کنج  
corner profile  
weight 1.28 kg/m

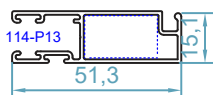

code : 2509

لنگه توری کشویی  
fly screen profile  
weight :1.332 kg/m



code :2557

اداپتور کنج  
corner adaptr pr.  
weight 0.24 kg/m

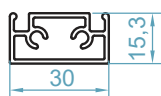

code :2581

وادار لنگه توری  
T for flyscreen sash  
weight : 0.44 kg/m



code :2556

اداپتور کنج  
corner adapter pr  
weight 0.26 kg/m

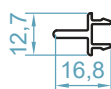

code :2580

وسط چهار لنگه توری  
adapter for fly screen sash  
weight : 0.14 kg/m

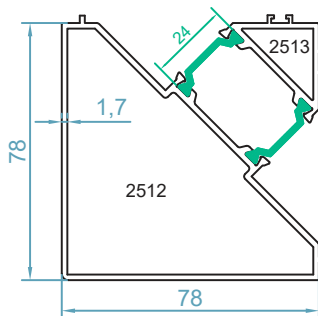

code :2512-2513

اداپتور کنج فریم  
1016-1017 corner profile  
weight 2.1 kg/m

Jx=58.7 cm<sup>4</sup>

Jy=51.8 cm<sup>4</sup>

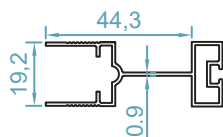

code : 2548

لنگه توری پلیسه  
fly screen sash  
weight :0.440 kg/m

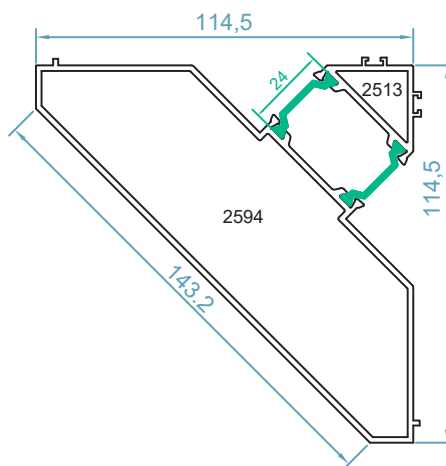

code : 2549

فریم توری پلیسه  
fly screen frame  
weight :0.430 kg/m

code :2513-2594

اداپتور کنج فریم  
1024-1031 corner profile  
weight 2.7 kg/m





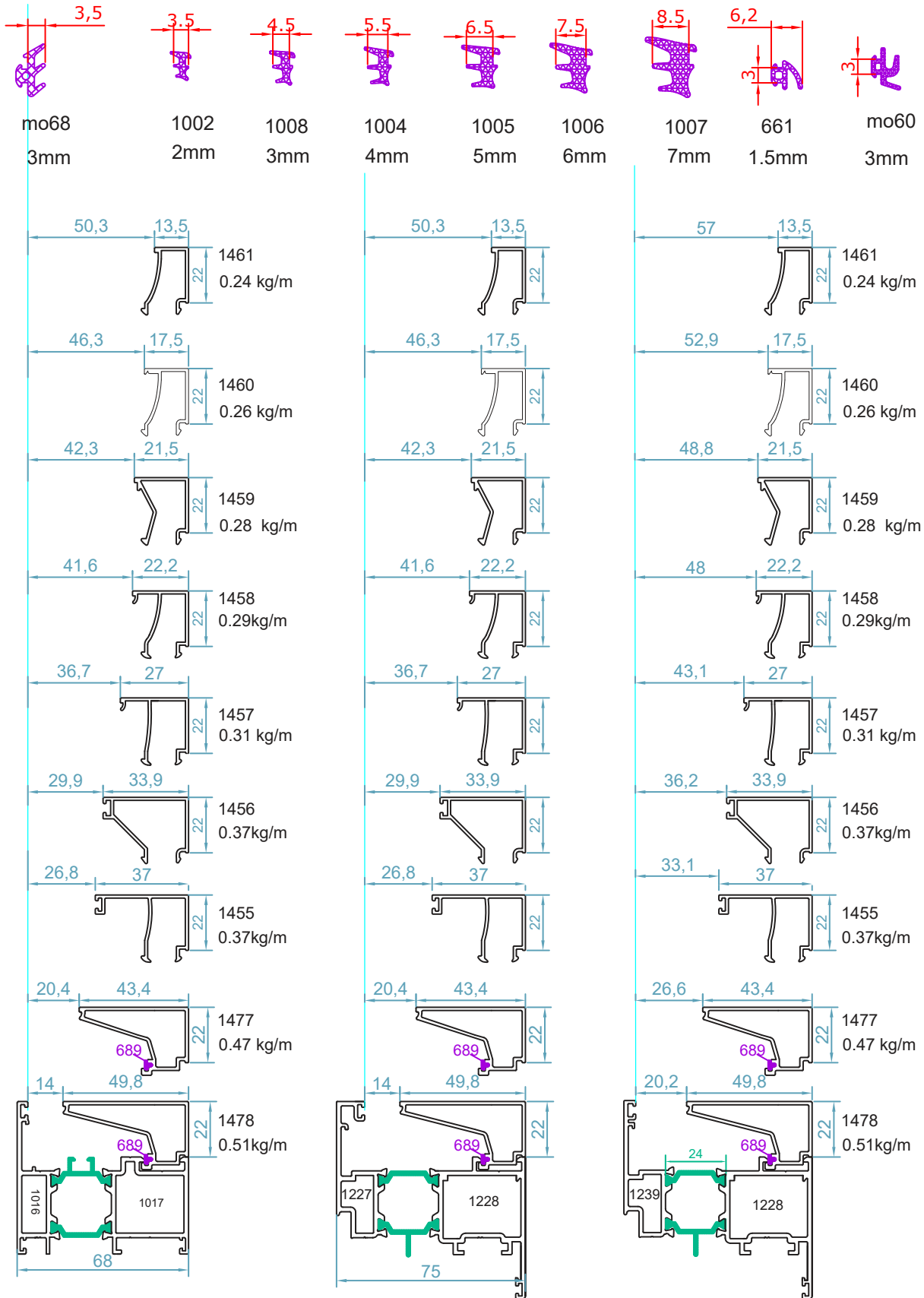

## HTH68-THERMAL WINDOW&DOOR & HIDDEN WINDOW SYSTEM

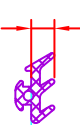
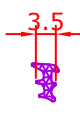
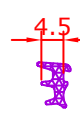
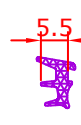
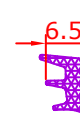

بازشوهای نمای بیرون شکست نمای داخل تخت  
زهوار فریم و لنگه یکسان

بازشوهای نمای بیرون و نمای داخل تخت  
زهوار فریم و لنگه متفاوت

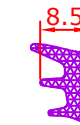
## HTH68-THERMAL WINDOW&DOOR & HIDDEN WINDOW SYSTEM

								
mo68	1002	1008	1004	1005	1006	1007	661	mo60
3mm	2mm	3mm	4mm	5mm	6mm	7mm	1.5mm	3mm

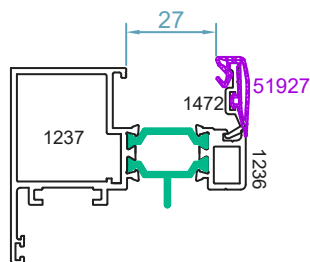
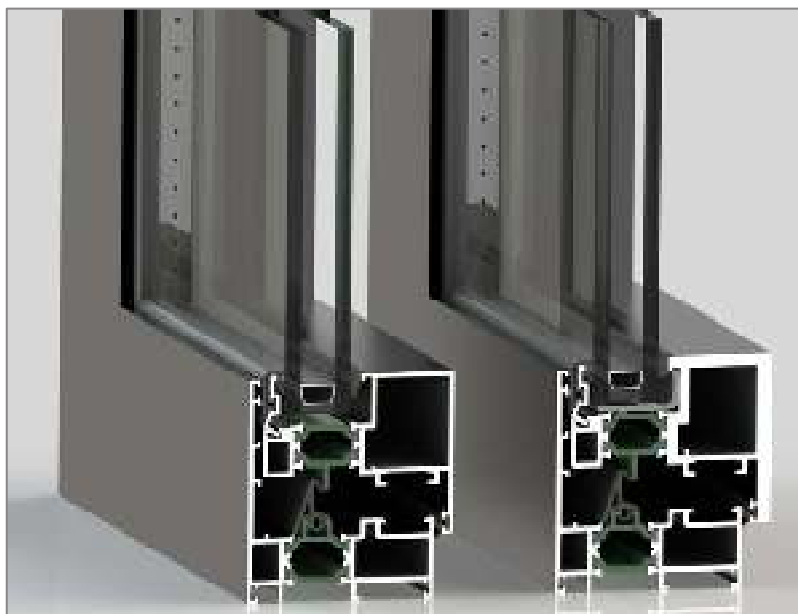
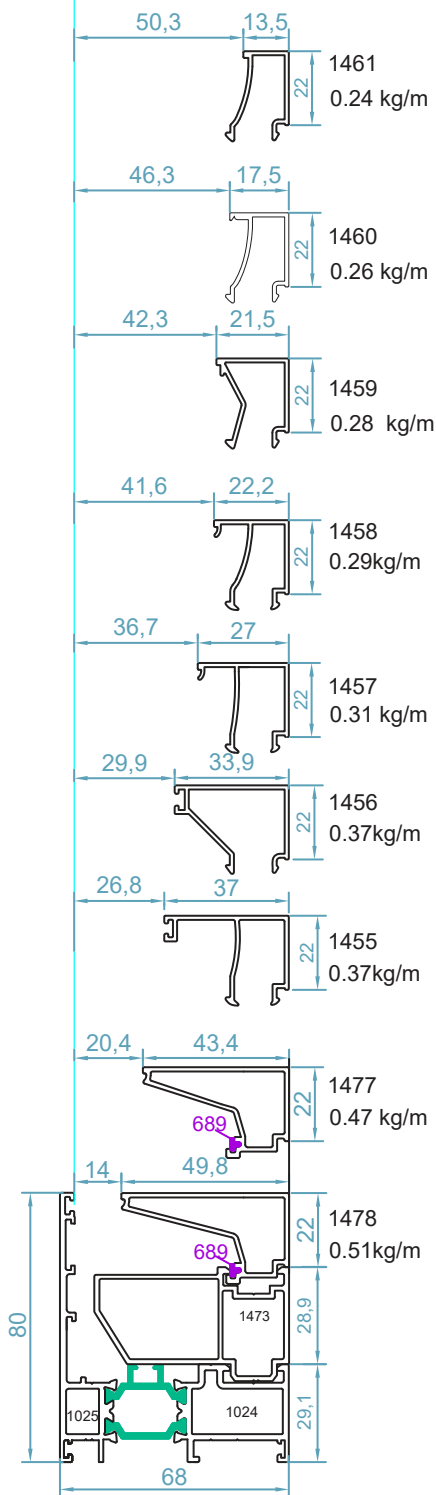

سیستم درب و پنجره لولایی و لنگه مخفی ترمال بریک- HTH68

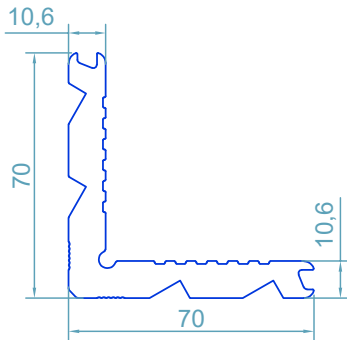

code : 110  
گونیا پانچی  
Corner Cleat  
weight : 3.32kg/m

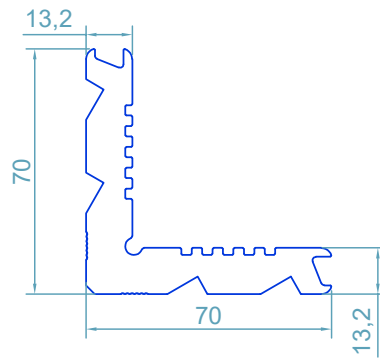

code : 111  
گونیا پانچی  
Corner Cleat  
weight : 4.03kg/m

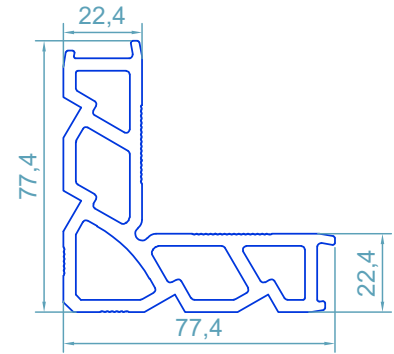

code : 114  
گونیا پانچی  
Corner Cleat  
weight : 3.67kg/m

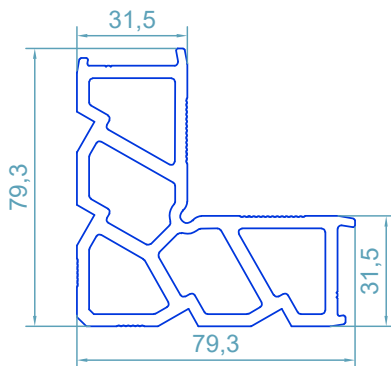



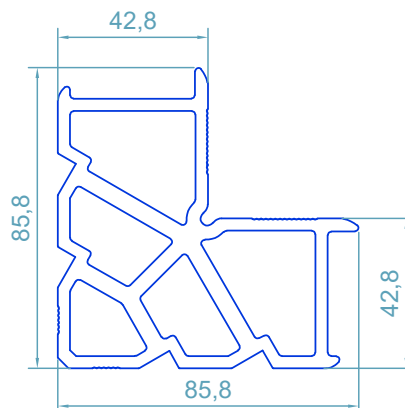





code : 113  
گونیا پانچی  
Corner Cleat  
weight : 4.13kg/m

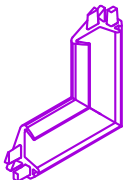

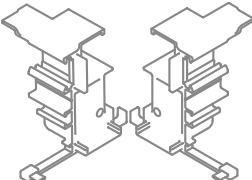
code : 112  
گونیا پانچی  
Corner Cleat  
weight : 5.00 kg/m

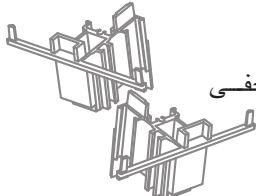
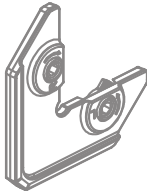
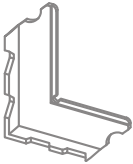
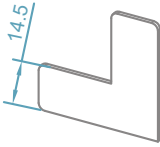
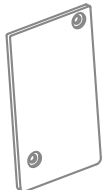
لیست یراق آلات

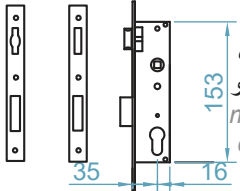
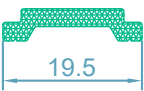
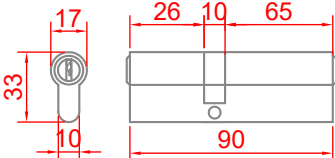
 <p>code : 53016 لاستیک فریم در بازشو gasket for open joint</p>	 <p>P100 گونیا فلزی نصب سپر T joint fixing</p>
 <p>code : 505 لاستیک گوشه فریم corner gasket for open joint</p>	 <p>code : 60051 گونیا دایکاستی سپری T joint connection</p>
 <p>code : 51927 لاستیک لنگه مخفی gasket for hidden sash</p>	 <p>code : 60154 درپوش آورهانگ 1420-1421 adapter cover</p>
 <p>code : ks18 لاستیک فریم در بازشو gasket for opening</p>	 <p>code : 60155 درپوش اورهانگ لنگه مخفی 1420-1427 adapter cover</p>
 <p>FUJI 2000 گونیا دایکاستی فریم corner alignment</p>	 <p>MO20 گونیا پلاستیکی لنگه corner alignment</p>
 <p>MM5 گونیا فلزی فریم corner alignment</p>	 <p>code : 2611 درپوش ابتدا و انتهای سپری تقویت شده 1424 T profil adapter caps</p>
 <p>MO19 گونیا فلزی کوچک فریم corner alignment</p>	 <p>قفل زبانه دار یا غلتکی لنگه ی بازشو mortise lock with cylinder or roller</p>
 <p>code : NU 917620 پروفیل تسمه پلی امید Polyamid rod profile</p>	 <p>101 سیلندر CYLINDER 101</p>

## HTH78-THERMAL WINDOW&DOOR & HIDDEN WINDOW SYSTEM

سیستم ترمال بریک درب و پنجره لولایی و لنگه مخفی - HTH78

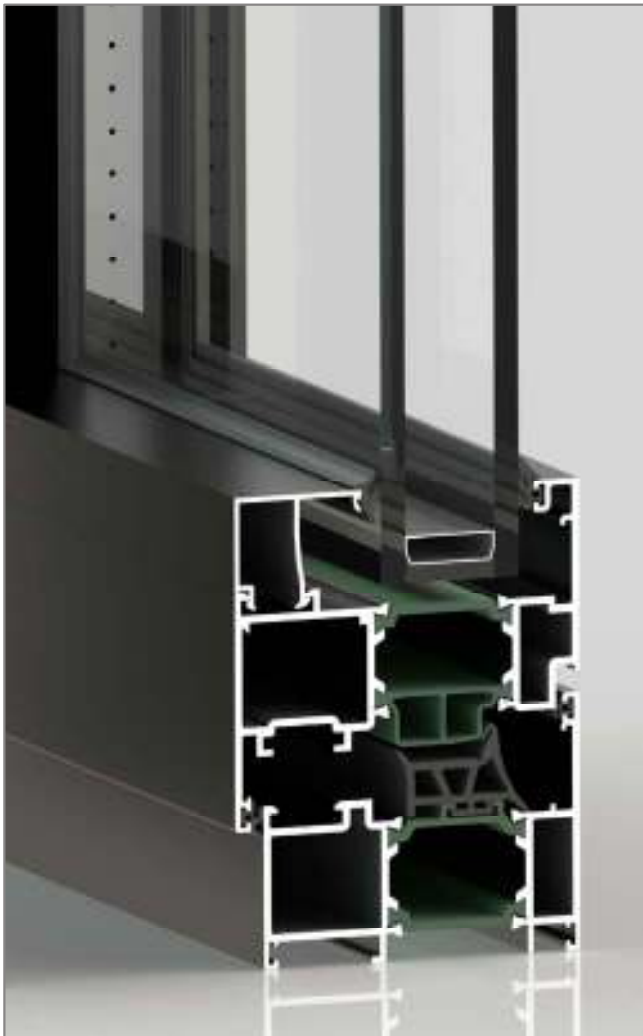

مشخصات سیستم - HTH78

اندازه ی عرض فریم : 78 mm

اندازه ی عرض لنگه : 85 mm

اندازه ی پلی امید : 34mm

ضخامت دیواره ی پروفیل : 1.8mm

نمای ظاهر پروفیل : تخت و صاف از نمای بیرون و داخل

تنوع در بازشو ها در محل نصب زهوار

امکان نصب بازشو تک حالته - دو حالته - فرانسوی - کلنگی

دارای بیشترین آببندی و هوابندی با استفاده از لاستیک های

دارای زهوار و گونیا پانچی مشترک با سریهای دیگر و مونتاژ آسان

## سـرتیفیکیت HTH78- test certificate

Norms Applied : TS EN 14351-1+A1, TS EN 1026 , TS EN 1027 , TS4644 EN 12211

Results:

TS EN 12207 Air Permeability : Class4 (600Pa)

TS EN 12208 Watertightness : Class9A (600Pa)

TS EN 12210 Resistance to Winde Load : ClassC3 (1200Pa)

TS EN 12210 Resistance to Safty Load : OK (1800Pa)

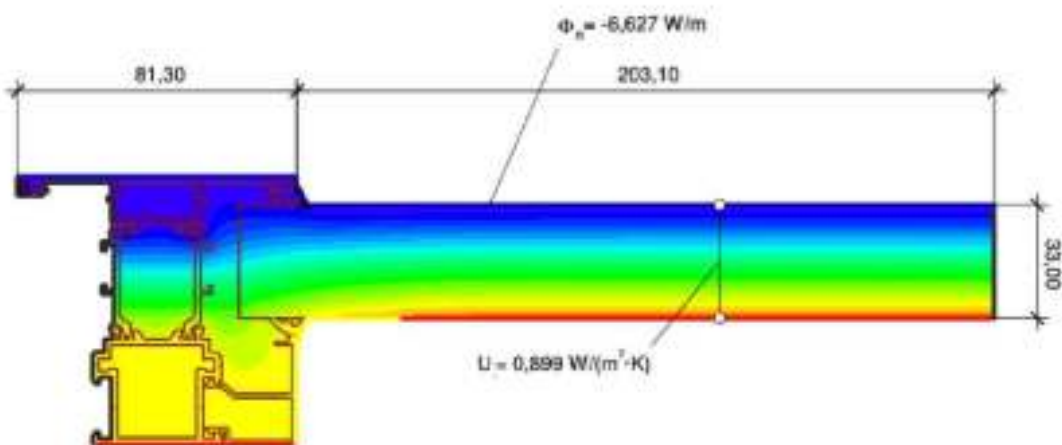

$$U_{\text{tab}} = \frac{\Phi}{\Delta T} = \frac{U_f \cdot b_f}{b_g} = \frac{6,627}{20,000} = \frac{0,899 \cdot 0,203}{0,081} = 1,83 \text{ W/(m}^2 \cdot \text{K)}$$

اندازه ی  $U_f$  با تغییر  $U_g$  شیشه تغییر میکند

*Uf value can be cahnage according to the glass Ug value*

## HTH78-THERMAL WINDOW&DOOR & HIDDEN WINDOW SYSTEM

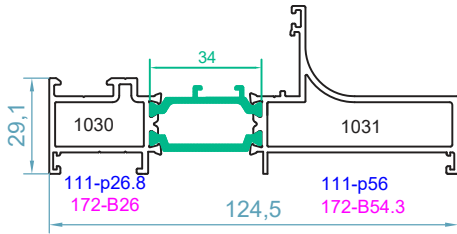

code :1030-1031

پروفیل فریم  
frame profile  
weight 1.96 kg/m

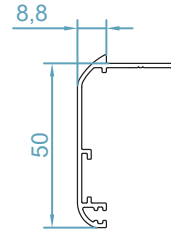

code :2500

پروفیل روکوب  
border profile  
weight 0.39kg/m

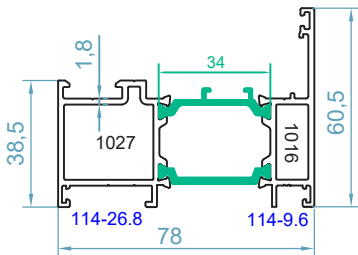

code : 1016-1027

پروفیل فریم  
frame profile  
weight 1.71 kg/m

$J_x=43 \text{ cm}^4$   
 $J_y=12 \text{ cm}^4$

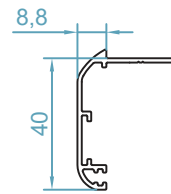

code :2501

پروفیل روکوب  
border profile  
weight 0.36kg/m

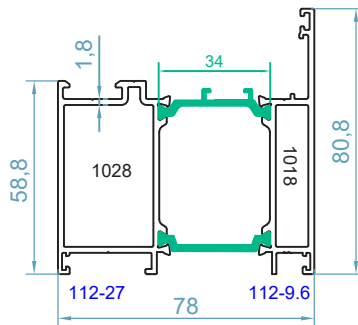

code : 1018-1028

فریم درب  
frame profile  
weight 2.12 kg/m

$J_x=56 \text{ cm}^4$   
 $J_y=34 \text{ cm}^4$

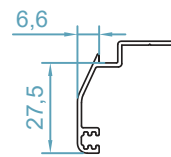

code :2524

پروفیل روکوب  
border profile  
weight 0.27kg/m

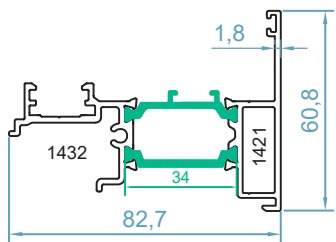

code : 1421-1432

پروفیل مابین دو لنگه  
double sash adaptor  
weight 1.51 kg/m

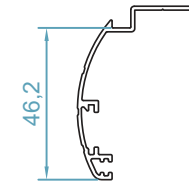

code :2522

پروفیل روکوب  
border profile  
weight 0.37kg/m

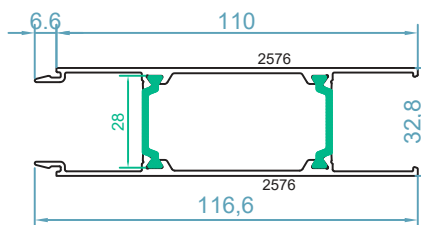

code :2576-2576

ورق دو جداره ی ترمال بریک  
Thermal break facade  
weight : 1.59 kg/m

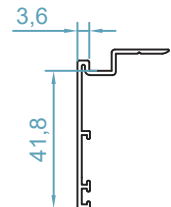

code :2523

پروفیل روکوب  
border profile  
weight 0.32kg/m

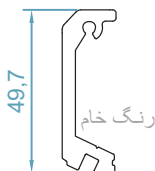

code : 117

کانکتور نصب سپری  
T joint  
weight 0.92 kg/m

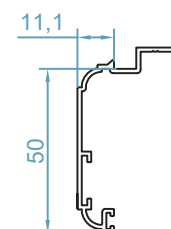

code :2558

پروفیل روکوب  
border profile  
weight 0.39kg/m

سیستم ترمال بریک درب و پنجره لولایی و لنگه مخفی - HTH78

بازشوهای نمای بیرون شکست نمای داخل تخت  
زهوار فریم و لنگه یکسان

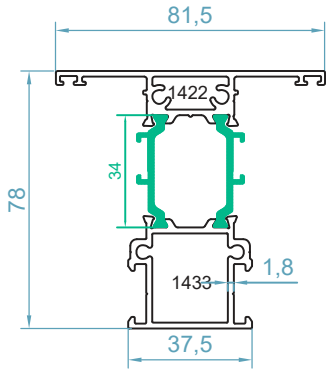

code : 1422-1433  
پروفیل سپری  
*transom-mullion profile*  
weight 1.97 kg/m

$J_x=51 \text{ cm}^4$   
 $J_y=18 \text{ cm}^4$

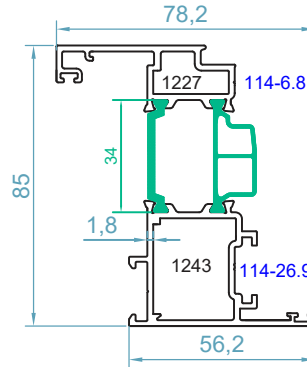

code : 1227-1243  
لنگه پنجره  
*sash profile*  
weight 1.97 kg/m

$J_x=62 \text{ cm}^4$   
 $J_y=19 \text{ cm}^4$

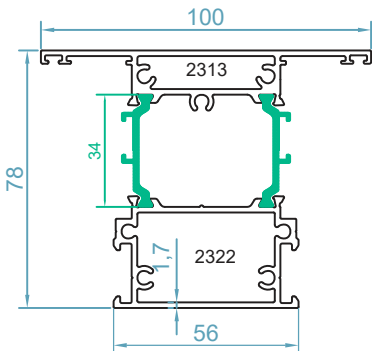

code : 2313-2322  
پروفیل سپری  
*transom-mullion profile*  
weight 2.32 kg/m

$J_x=64 \text{ cm}^4$   
 $J_y=45 \text{ cm}^4$

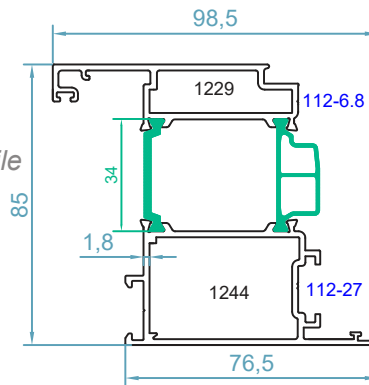

code : 1229-1244  
لنگه درب داخل بازشو  
*inner opening door pr.*  
weight 2.40 kg/m

$J_x=77 \text{ cm}^4$   
 $J_y=47 \text{ cm}^4$

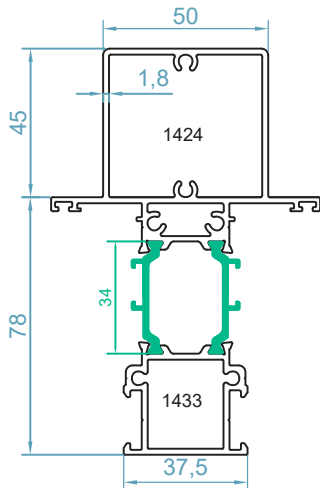

code : 1423-1424  
سپری تقویت شده  
*supported mullion*  
weight 2.76 kg/m

$J_x=132 \text{ cm}^4$   
 $J_y=29 \text{ cm}^4$

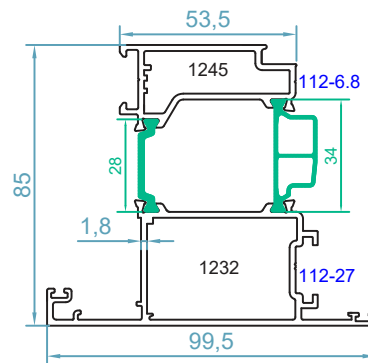

code : 1232-1245  
لنگه درب بیرون بازشو  
*outer opening door pr.*  
weight 2.39 kg/m

$J_x=75 \text{ cm}^4$   
 $J_y=47 \text{ cm}^4$

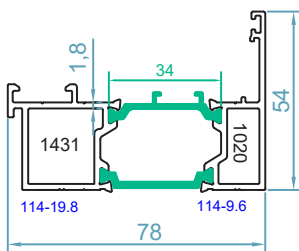

code : 1020-1431  
اداپتور درب بیرون بازشو  
*out door opening adaptor pr.*  
weight 1.56 kg/m

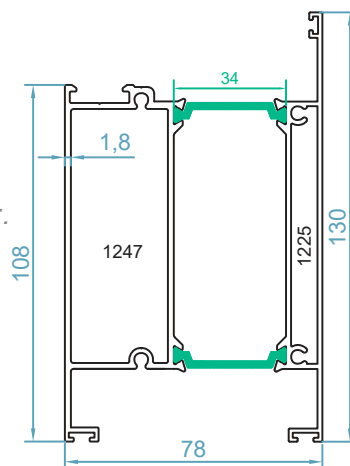

code : 1225-1247  
پروفیل پایین درب  
*bottom plate profile*  
weight 2.93 kg/m

$J_x=133 \text{ cm}^4$   
 $J_y=90 \text{ cm}^4$



## HTH78-THERMAL WINDOW&DOOR & HIDDEN WINDOW SYSTEM

بازشوهای نمای بیرون و نمای داخل تخت  
زهوار فریم و لنگه متفاوت

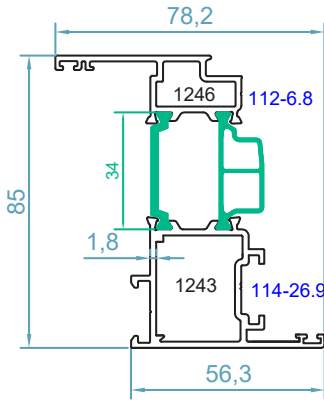

code : 1243-1246

لنگه پنجره  
sash profile  
weight 1.95 kg/m

$$J_x=61.8 \text{ cm}^4$$

$$J_y=18.8 \text{ cm}^4$$

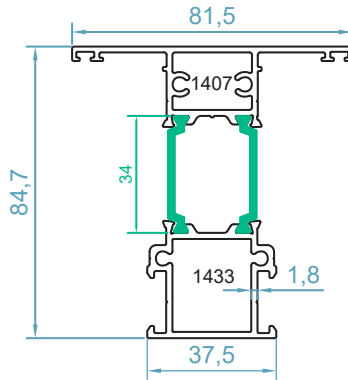

code : 1407-1433

سپری لنگه تخت  
transom-mullion profile  
weight 1.99 kg/m

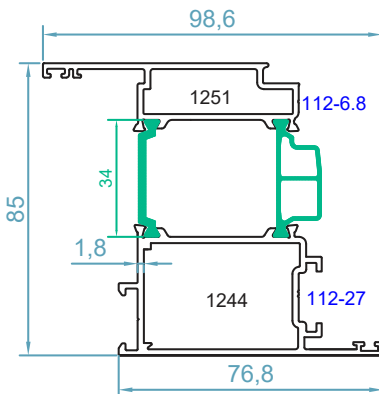

code : 1251-1244

لنگه درب داخل بازشو  
inner opening door  
profile  
weight 2.38kg/m

$$J_x=76.8 \text{ cm}^4$$

$$J_y=46.8 \text{ cm}^4$$

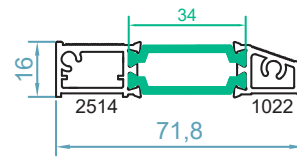

code : 1022-2514

پروفیل استانه ی درب  
threshold profile  
weight 0.95 kg/m

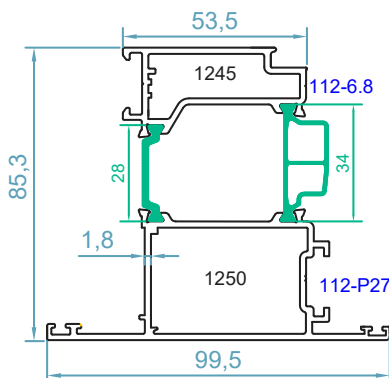

code : 1245-1250

لنگه درب بیرون بازشو  
outer opening door pr.  
weight 2.37 kg/m

$$J_x=74.8 \text{ cm}^4$$

$$J_y=46.8 \text{ cm}^4$$

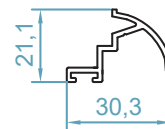

code : 2516

آبچکان استانه ی درب  
raindrop profile  
weight 0.27kg/m



code : 2504

پروفیل تسمه آلومنیومی  
rod profile  
weight 0.18 kg/m



code : 2507

پروفیل آبچکان  
raindrop profile  
weight 0.26 kg/m

سیستم درب و پنجره لولایی و لنگه مخفی ترمال بریک-HTH78

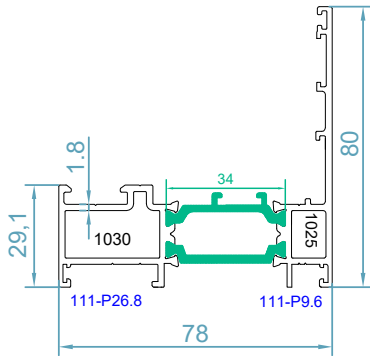

code : 1025-1030

پروفیل فریم  
Frame Profile  
weight : 1.71kg/m

Jx=47 cm<sup>4</sup>

Jy=20 cm<sup>4</sup>

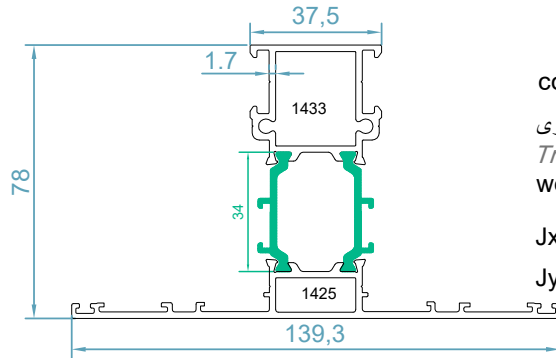

code : 1425-1433

پروفیل سپری  
Transom-Mullion Profile  
weight : 2.26kg/m

Jx=63 cm<sup>4</sup>

Jy=57 cm<sup>4</sup>

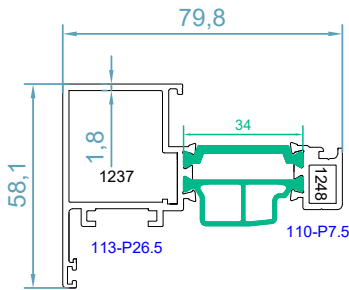

code : 1237-1248

لنگه بازشو مخفی  
Sash Profile  
weight : 1.59kg/m

Jx=37 cm<sup>4</sup>

Jy=8 cm<sup>4</sup>

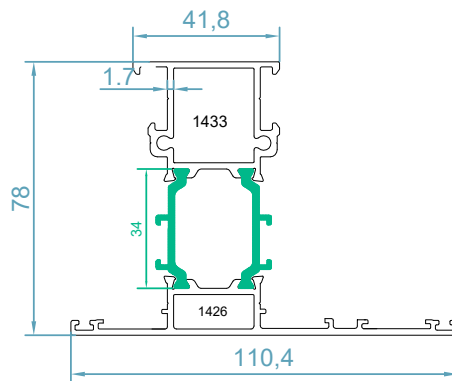

code : 1426-1433

پروفیل سپری  
Transom-Mullion Profile  
weight : 2.07kg/m

Jx=55 cm<sup>4</sup>

Jy=37 cm<sup>4</sup>

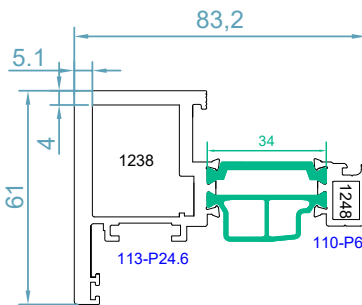

code : 1238-1248

لنگه بازشو مخفی تقویت شده  
Sash Profile  
weight : 2.63kg/m

Jx=64 cm<sup>4</sup>

Jy=20.8 cm<sup>4</sup>

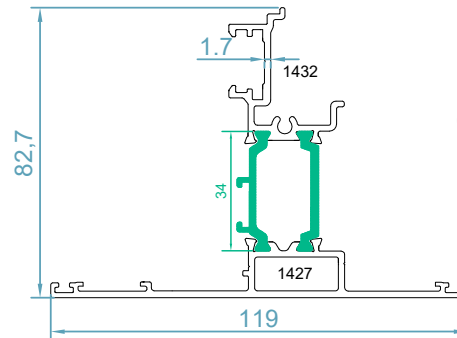

code : 1427-1432

اورهانگ لنگه مخفی  
Duble Sash Adaptor  
weight : 1.85kg/m

Jx=44 cm<sup>4</sup>

Jy=26 cm<sup>4</sup>



code : 1472

زهوار بازشو مخفی  
Glazing Bead Profile  
weight : 0.15kg/m

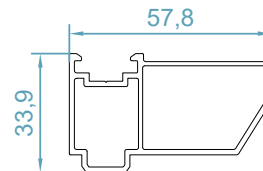

code : 1473

پروفیل آداپتور  
Adaptor Profile  
weight : 0.75kg/m

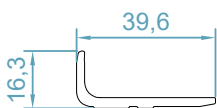

code : 2575

تکاکوز آلومینیومی  
Glass Support Profile  
weight : 0.38kg/m



code : 2504

پروفیل تسمه  
Rod Profile  
weight : 0.18kg/m

سیستم ترمال بریک درب و پنجره لولایی و لنگه مخفی - HTH78

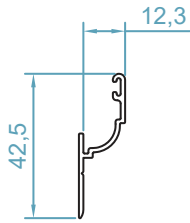

code :2508

ریل توری کشویی  
rail profile  
weight 0.23 kg/m

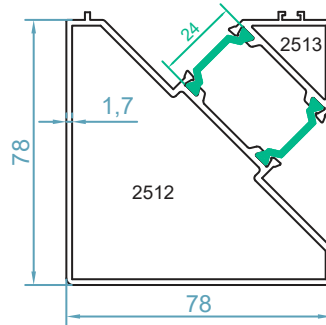

code :2512-2513

آداپتور کنج فریم 1016-1017  
1016-1017 corner profile  
weight 2.1 kg/m

Jx=58.7 cm<sup>4</sup>

Jy=51.8 cm<sup>4</sup>

code : 2509

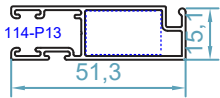

لنگه توری کشویی  
fly screen profile

weight :1.332 kg/m

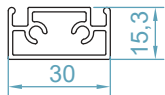

code :2581

وادر لنگه توری  
T for flyscreen sash

weight : 0.44 kg/m

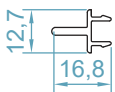

code :2580

وسط چهار لنگه توری  
adapter for fly screen sash

weight : 0.14 kg/m

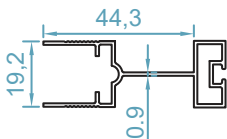

code : 2548

لنگه توری پلیسه  
fly screen sash

weight :0.440 kg/m

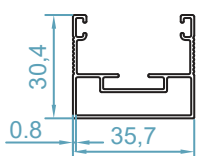

code : 2549

فریم توری پلیسه  
fly screen frame

weight :0.430 kg/m

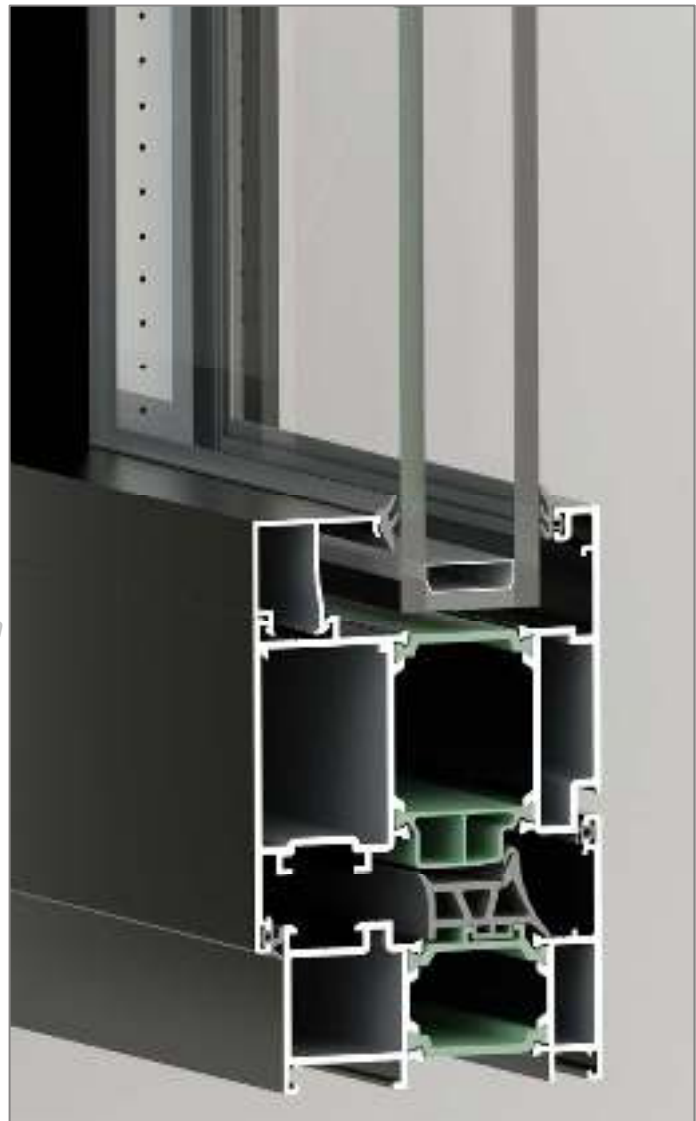

## HTH78-THERMAL WINDOW&DOOR & HIDDEN WINDOW SYSTEM

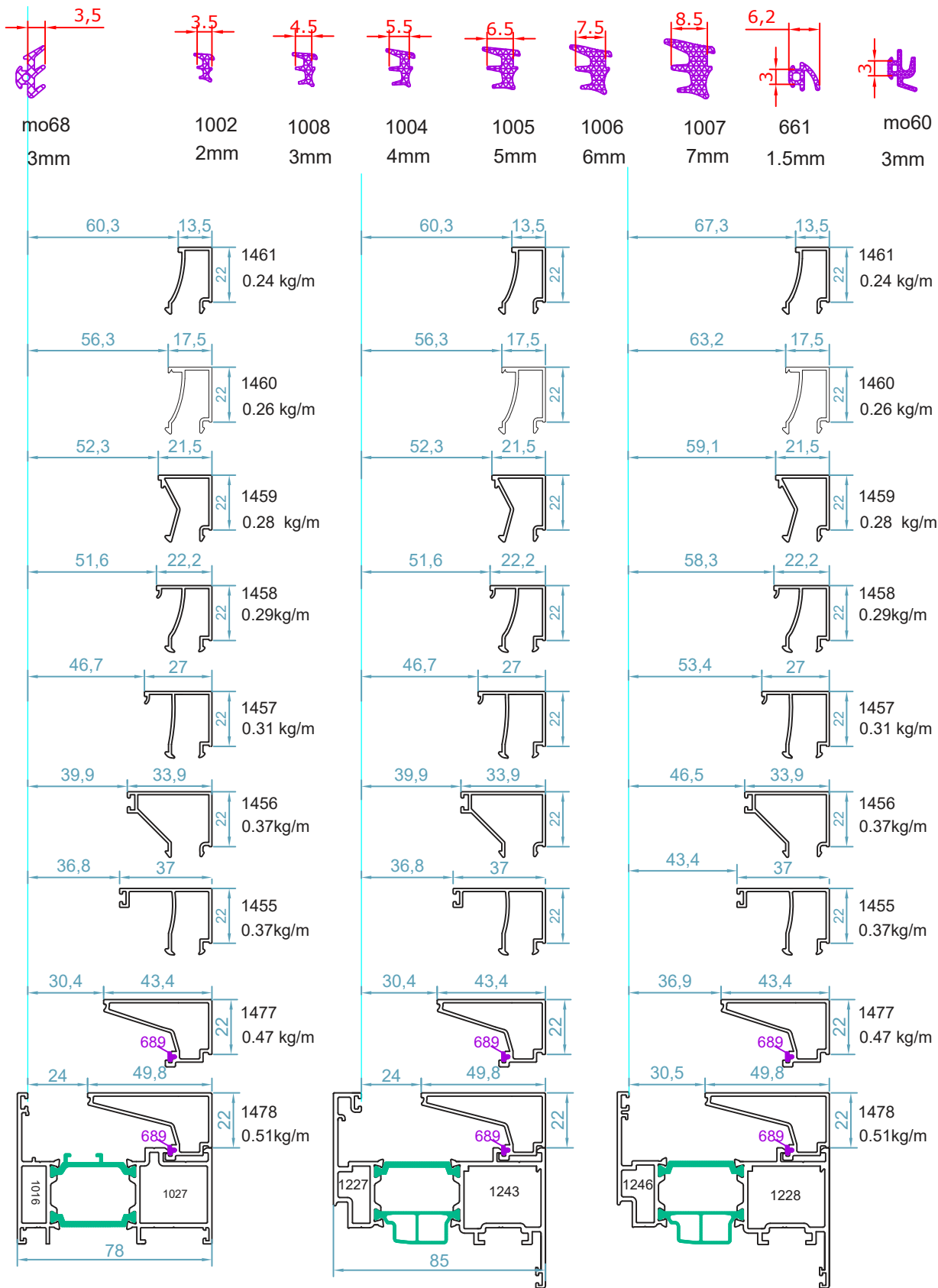

بازشوهای نمای بیرون شکست نمای داخل تخت  
زهوار فریم و لنگه یکسان

بازشوهای نمای بیرون و نمای داخل تخت  
زهوار فریم و لنگه متفاوت

سیستم ترمال بریک درب و پنجره لولایی و لنگه مخفی - HTH78

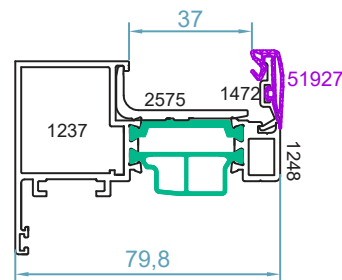
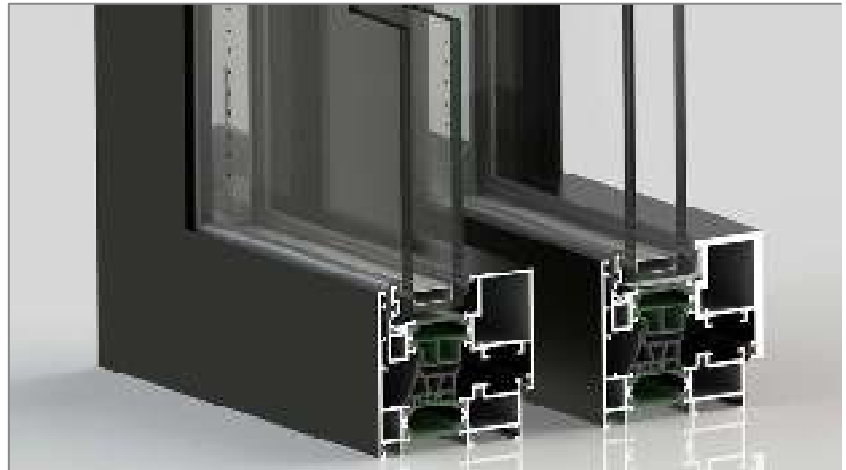
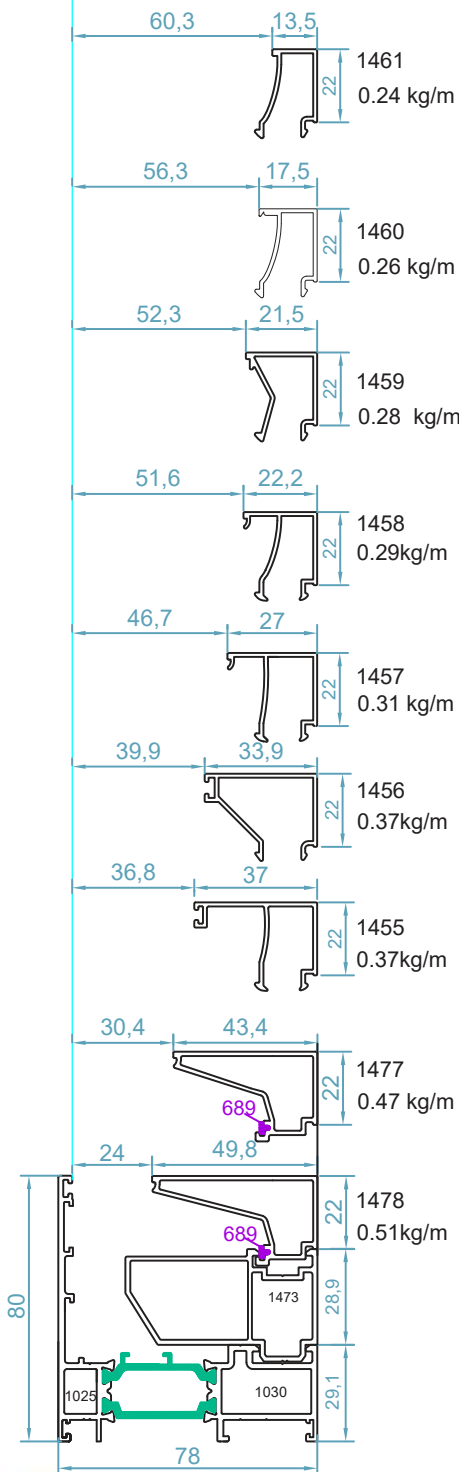
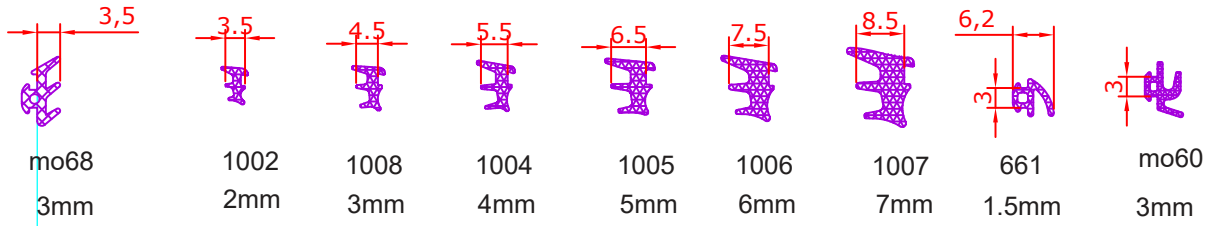

سیستم درب و پنجره لولایی و لنگه مخفی ترمال بریک- HTH78

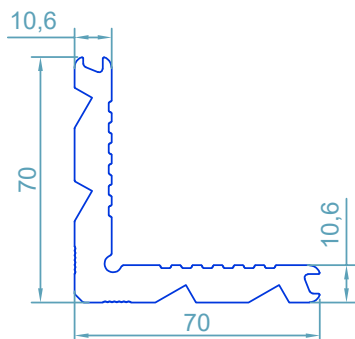

code : 110  
گونیا پانچی  
Corner Cleat  
weight : 3.32kg/m

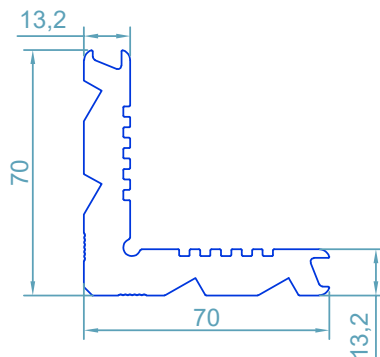

code : 111  
گونیا پانچی  
Corner Cleat  
weight : 4.03kg/m

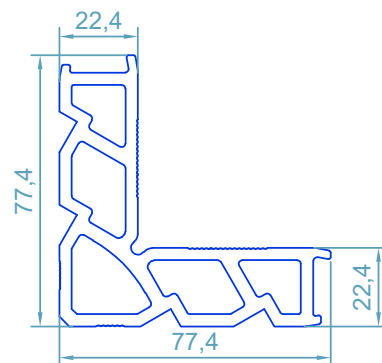

code : 114  
گونیا پانچی  
Corner Cleat  
weight : 3.67kg/m

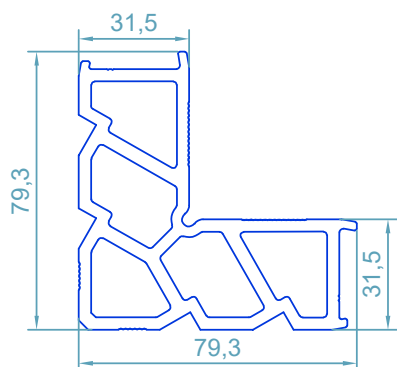

code : 113  
گونیا پانچی  
Corner Cleat  
weight : 4.13kg/m

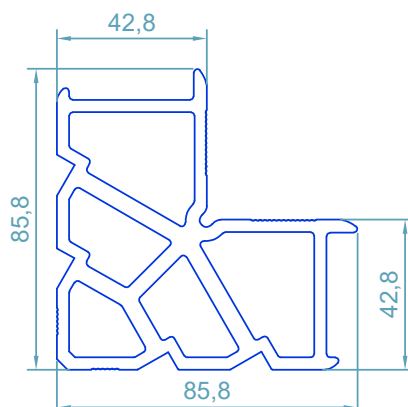







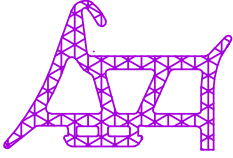

code : 112  
گونیا پانچی  
Corner Cleat  
weight : 5.00 kg/m

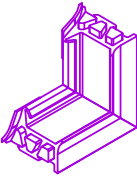
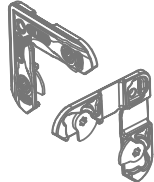

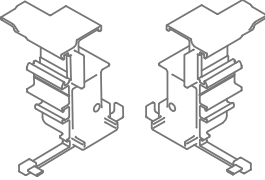
## HTH78 - THERMAL BREAK WINDOW & DOOR & HIDDEN WINDOW SYSTEM

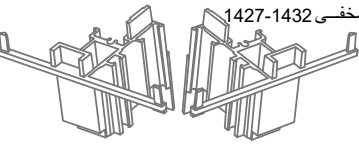
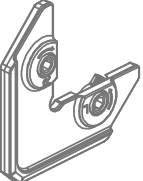
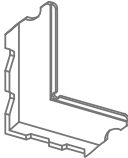
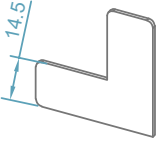
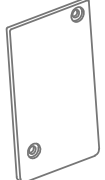
### ACCESSORIES LIST

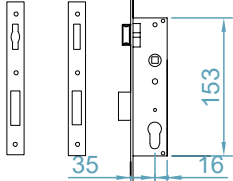
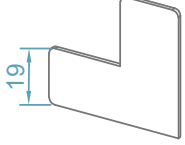
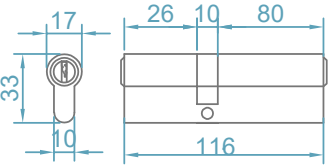
 <p>code : 60175 لاستیک فریم در بازشو <i>Gasket For Open Joint</i></p>	 <p>گونیا فلزی P100 <i>T Joint Fixing</i></p>
 <p>code : 197 لاستیک گوشه فریم <i>Corner Gasket For Open Joint</i></p>	 <p>code : 60051 گونیا دایکاستی سپری <i>T Joint Connection</i></p>
 <p>code : 51927 لاستیک زهوار لنگه مخفی <i>Gasket For Hidden Sash</i></p>	 <p>code: 60264 درپوش آور هانگ 1421-1432 <i>Adapter Cover</i></p>
 <p>code : ks18 لاستیک فریم در بازشو <i>Gasket For Opening</i></p>	 <p>code: 60265 درپوش آور هانگ لنگه مخفی 1427-1432 <i>Adapter Cover</i></p>
 <p>FUJI2000 گونیا دایکاستی فریم و لنگه <i>Corner Alignment</i></p>	 <p>MO20 گونیا پلاستیکی لنگه <i>Corner Alignment</i></p>
 <p>code : 500 گونیا فلزی MM5 <i>Corner Alignment</i></p>	 <p>code : 2611 درپوش ابتدا و انتها، سپری تقویت شده 1424 <i>T Profil Adapter Caps</i></p>
 <p>code : 501 گونیا فلزی کوچک MO19 <i>Corner Alignment</i></p>	 <p>قفل زبانه دار یا غلتکی لنگه ی بازشو <i>Mortise Lock With Cylinder or Roller</i></p>
 <p>code : 511 گونیا فلزی <i>Corner Alignment</i></p>	 <p>سر سیلندر 116 <i>Cylinder 116</i></p>

## T90HI-HIGH INSULATED WINDOW & DOOR SYSTEM

بیشترین عایق ترمال بریک سیستم درب و پنجره ی لولایی T90HI

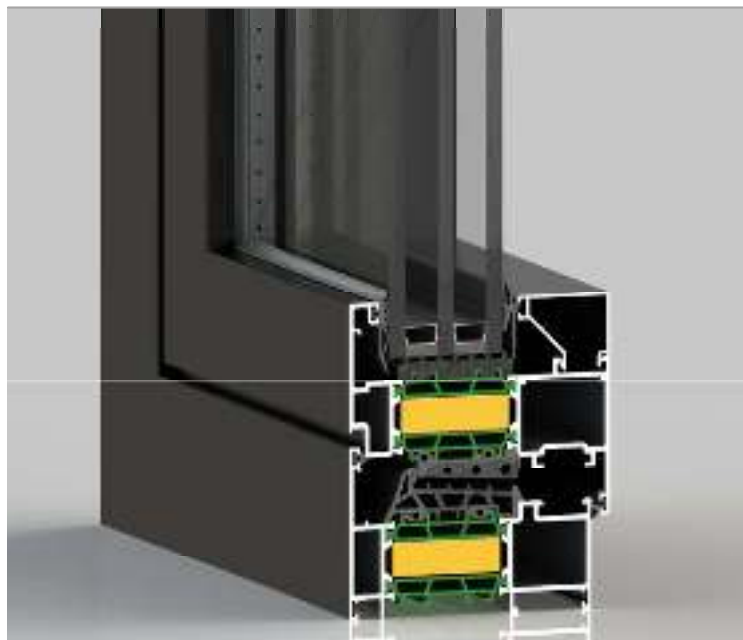

مشخصات سیستم - 90HI

اندازه ی عرض فریم : 89.3 mm

اندازه ی عرض لنگه : 96.3 mm

اندازه ی پلی امید : 45.3 mm

ضخامت دیواره ی پروفیل : 1.8mm

نمای ظاهر پروفیل : نمای داخل و بیرون تخت

تنوع در بازشو ها در محل نصب زهوار

امکان نصب بازشو تک حالته - دو حالته - فرانسوی - کلنگی

دارای بیشترین ایبندب و هوا بندی با استفاده از لاستیک های EPDM CO-EX

دارای زهوار و گونیا پانچی مشترک با سریهای دیگر و مونتاژ آسان

دارای ممان اینرسی بالا برای نصب در ارتفاع با فشار باد بیشتر

عایق ترمال بریک Uw: 0.84 W/m.2K

بیشترین وزن لنگه بازشو : 180 KG

بیشترین ابعاد بازشو : 1700 mm X 2800 mm



## T90HI-HIGH INSULATED WINDOW & DOOR SYSTEM

T90HI is the optimal windows and door system for challenging climate conditions that is combining strength, insulation, energy efficiency and aesthetics with thermal comfort.

The system T90HI is HUKART's proposal for advanced insulated casements, thanks to the special design using polyamide thermal break and special insulator to achieve high performance values in terms of Uf.

T90 HI combines efficient solutions for a wide variety of functional, architectural and energy requirements in one system. It is the ideal solution for projects that require top-level performance, notable thermal insulation values. As a result of high-insulation characteristic, T90HI reduces energy need and also carbon footprint.

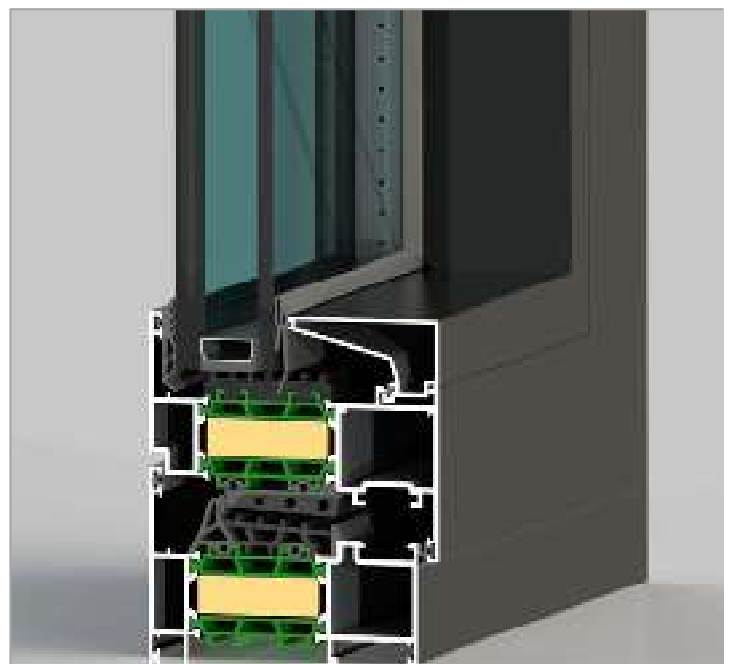
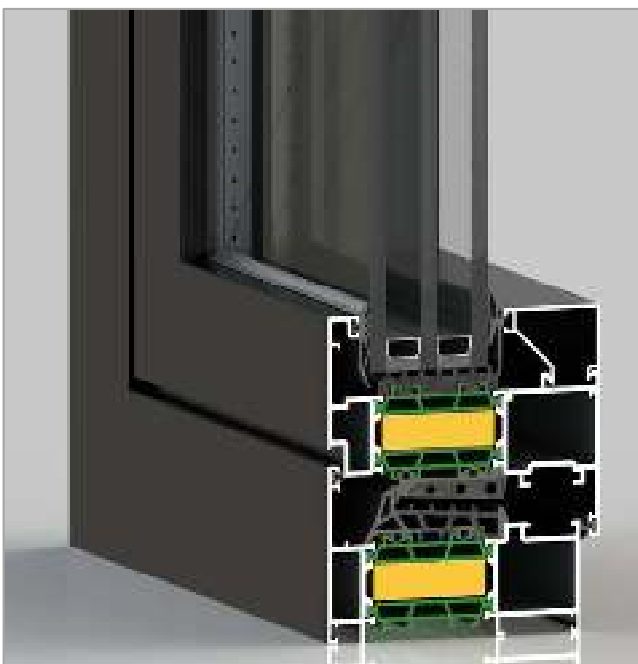

## T90HI-HIGH INSULATED WINDOW & DOOR SYSTEM

### THERMAL CALCULATIONS

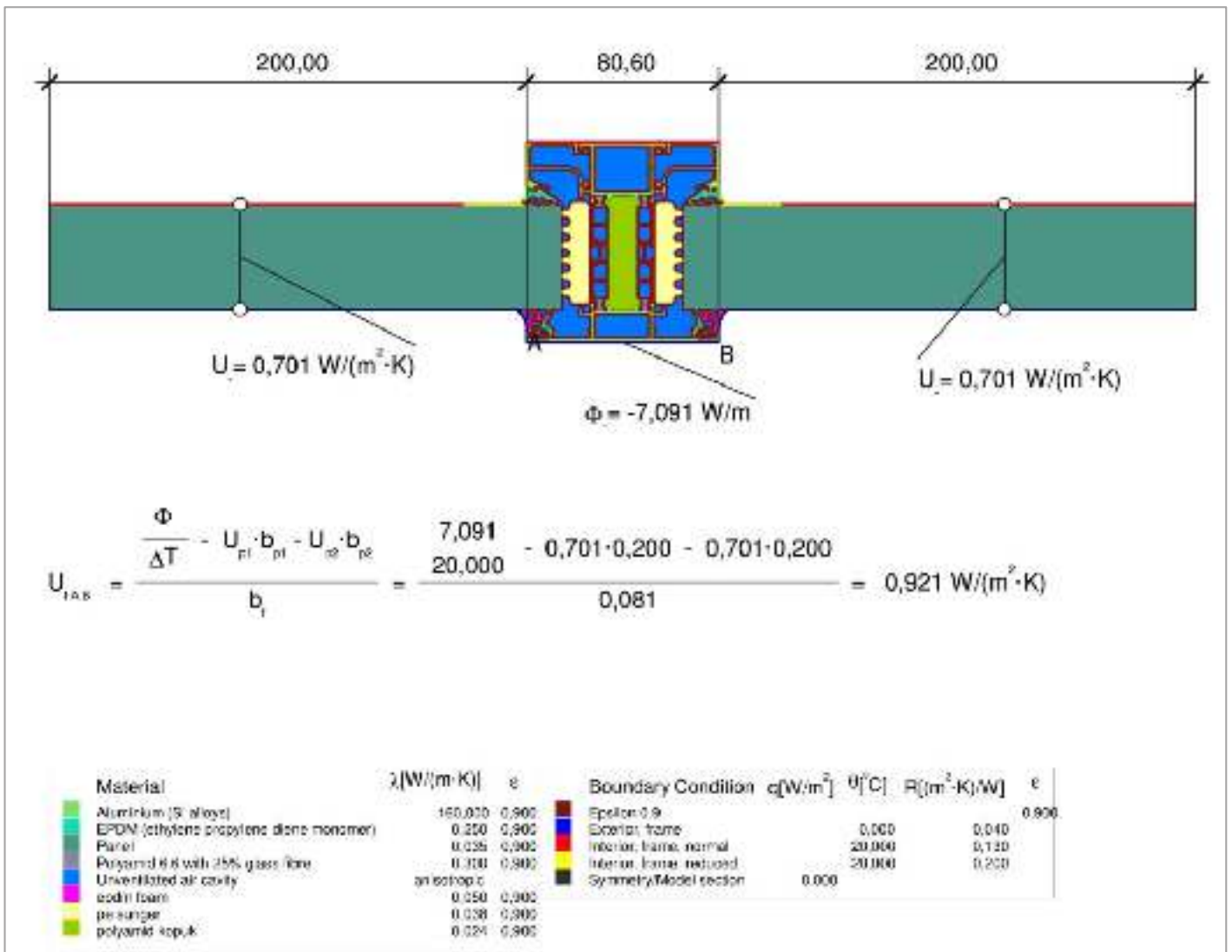

By choosing among the available accessories .T90HI series provides a wide range of energy solutions, with 4 different levels of thermal insulation : **Hi** , **Advanced plus** , **Advanced** , **Standard**

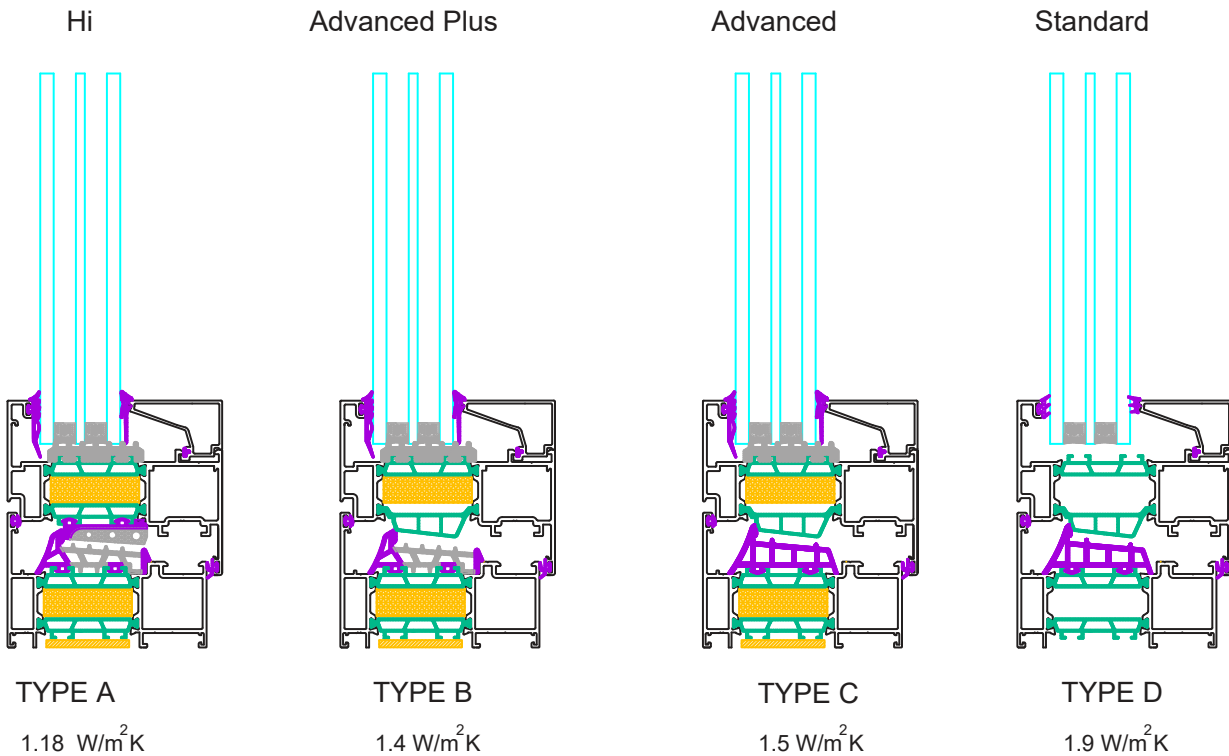

High thermal insulation value  $U_f \geq 0.76$  W/m<sup>2</sup>K by using special 43.5 mm fiber glass polyamides in the frame and sash profiles, PE foam, Kooltherm bars and central gasket that consists of a combination of EPDM and foaming material

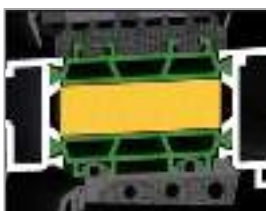

T90 HI system uses fiberglass reinforced polyamides with 43.5 mm width. that offer high energy efficiency.

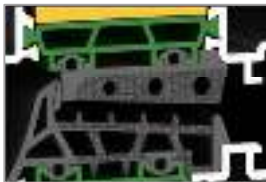

the systems central gasket is consisted of full foam EPDM -contributing significantly to the systems watertightness and thermal insulatin.

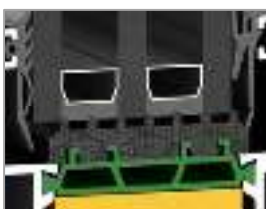

Furthermore. the insulation foam placed perimetrically of the glazing unit along with the insulation bars of phenolic rezin boost significantly the systems thermal insulation .enabling simultaneously the proper ventilation of the glass panel or other infills.

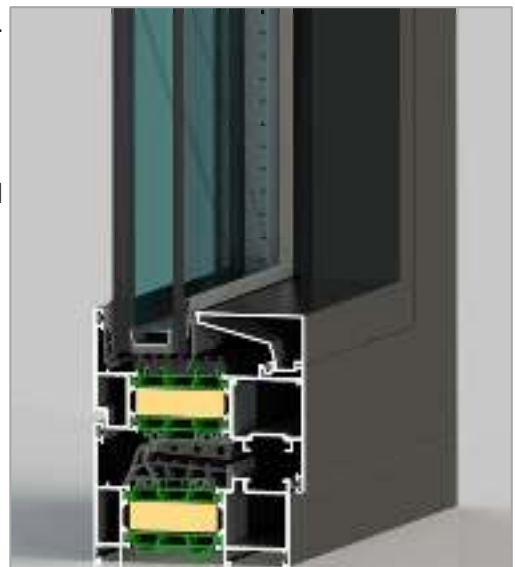

سیستم ترمال بریک درب و پنجره ی لولایی T90HI

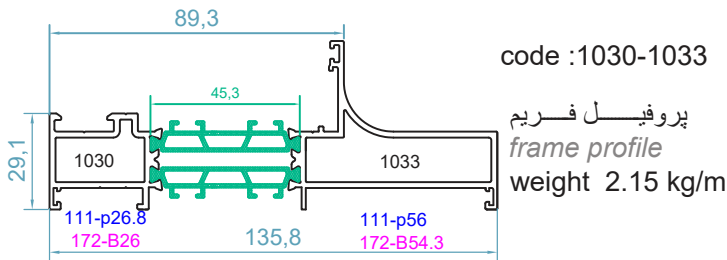

code : 1030-1033

پروفیل فریم  
frame profile  
weight 2.15 kg/m

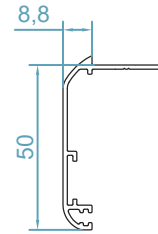

code : 2500

پروفیل روکوب  
border profile  
weight 0.39kg/m

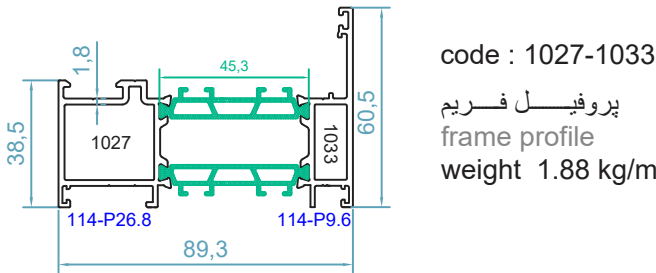

code : 1027-1033

پروفیل فریم  
frame profile  
weight 1.88 kg/m

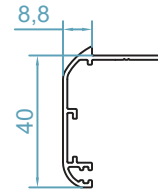

code : 2501

پروفیل روکوب  
border profile  
weight 0.36kg/m

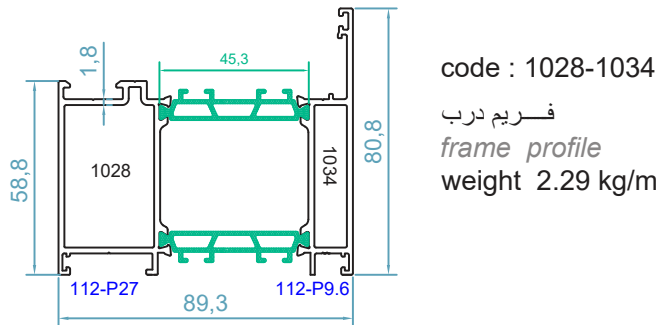

code : 1028-1034

فریم درب  
frame profile  
weight 2.29 kg/m

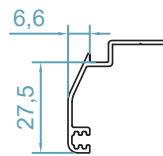

code : 2524

پروفیل روکوب  
border profile  
weight 0.27kg/m

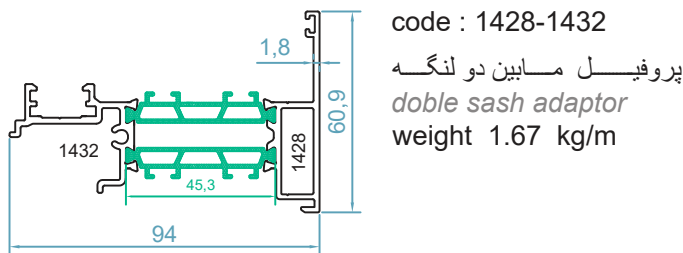

code : 1428-1432

پروفیل مابین دو لنگه  
doble sash adaptor  
weight 1.67 kg/m

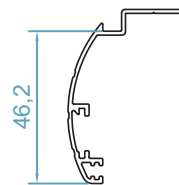

code : 2522

پروفیل روکوب  
border profile  
weight 0.37kg/m

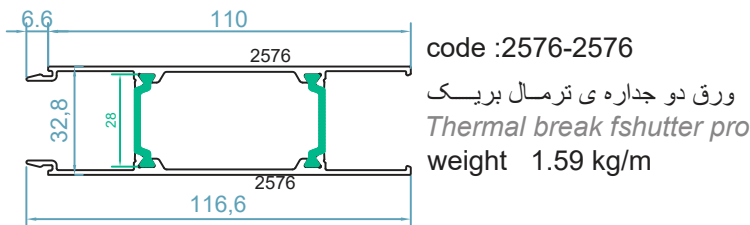

code : 2576-2576

ورق دو جداره ی ترمال بریک  
Thermal break fshutter pro  
weight 1.59 kg/m

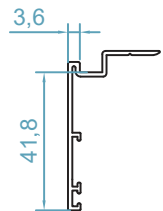

code : 2523

پروفیل روکوب  
border profile  
weight 0.32kg/m

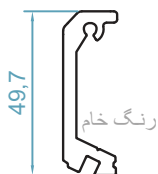

code : 117

کانکتور نصب سپری  
T joint  
weight 0.92 kg/m

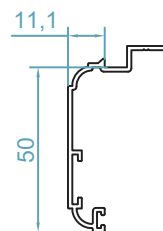

code : 2558

پروفیل روکوب  
border profile  
weight 0.39kg/m

## T90HI-HIGH INSULATED WINDOW & DOOR SYSTEM

بازشوهای نمای بیرون شکست نمای داخل تخت  
زهوار فریم و لنگه یکسان

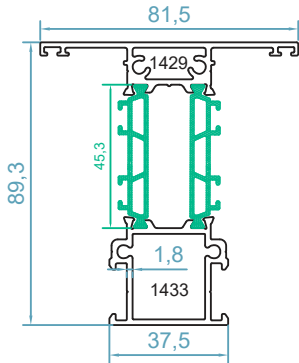

code : 1429-1433  
سپری فریم و لنگه  
transom-mullion profile  
weight 2.12 kg/m

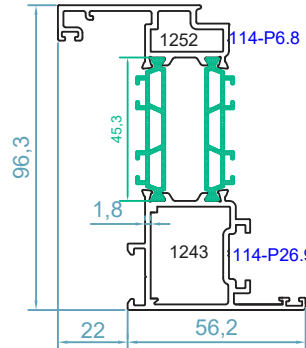

code : 1243-1252  
لنگه پنجره  
sash profile  
weight 2.09 kg/m

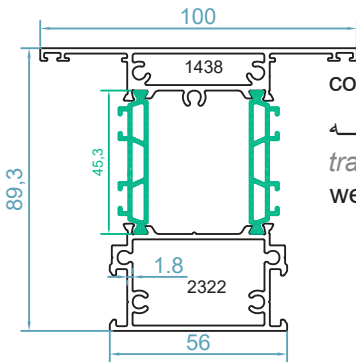

code : 1438-2322  
سپری فریم و لنگه  
transom-mullion profile  
weight 2.47 kg/m

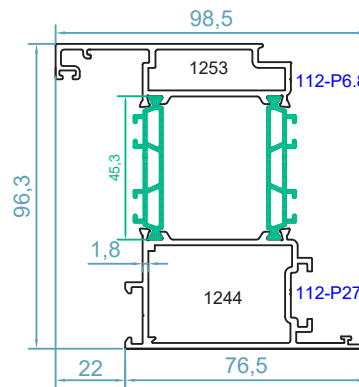

code : 1244-1253  
لنگه درب داخل بازشو  
inward opening door  
weight 2.52 kg/m

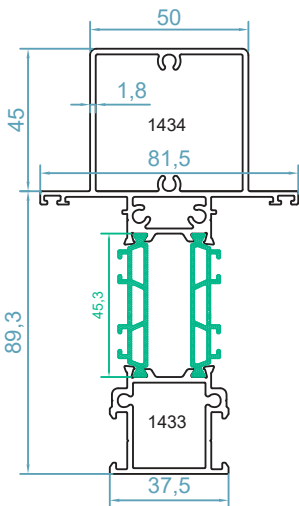

code : 1433-1434  
سپری تقویت شده  
supported mullion pr  
weight 2.96 kg/m

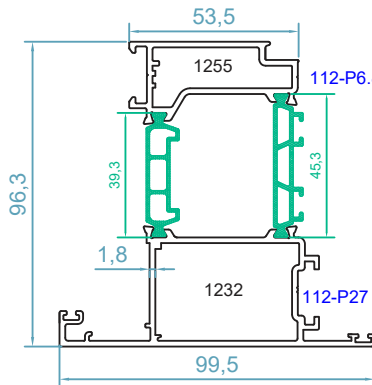

code : 1232-1255  
لنگه درب بیرون بازشو  
outward opening door  
weight 2.51 kg/m

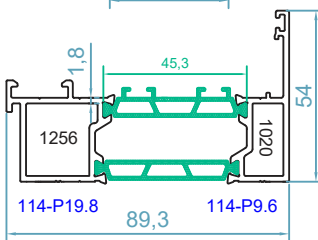

code : 1020-1256  
اداپتور درب بیرون بازشو  
outward opening adapter  
weight 1.68 kg/m

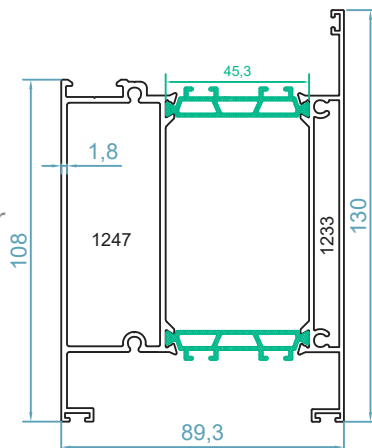

code : 1233-1247  
پروفیل پایین درب  
bottom plate profile  
weight 3.28 kg/m

## T90HI-HIGH INSULATED WINDOW & DOOR SYSTEM

بازشوهای نمای بیرون شکست نمای داخل تخت  
زهوار فریم و لنگه یکسان

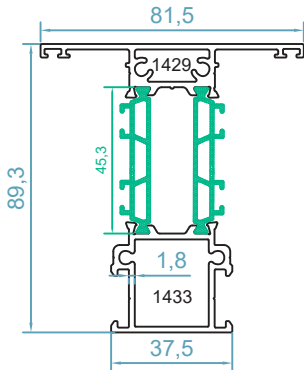

code : 1429-1433  
سپری فریم و لنگه  
*transom-mullion profile*  
weight 2.12 kg/m

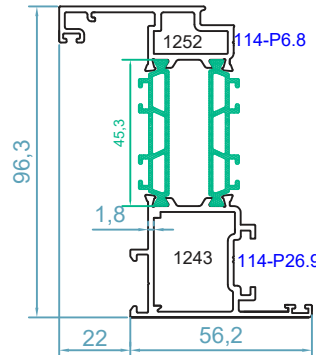

code : 1243-1252  
لنگه پنجره  
*sash profile*  
weight 2.09 kg/m

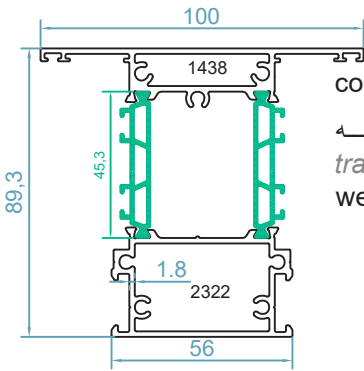

code : 1438-2322  
سپری فریم و لنگه  
*transom-mullion profile*  
weight 2.47 kg/m

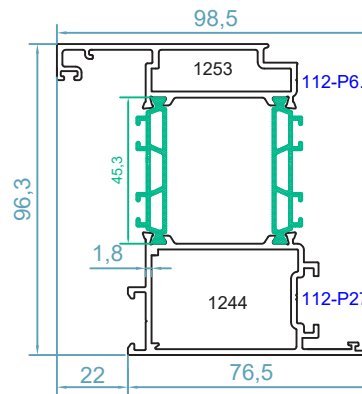

code : 1244-1253  
لنگه درب داخل بازشو  
*inward opening door*  
weight 2.52 kg/m

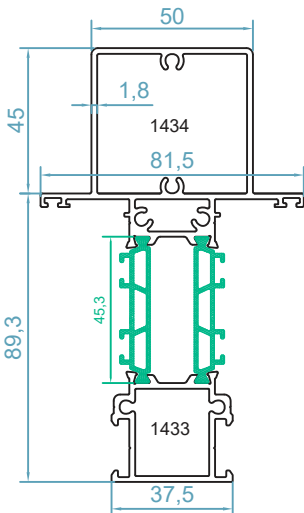

code : 1433-1434  
سپری تقویت شده  
*suprted mullion pr*  
weight 2.96 kg/m

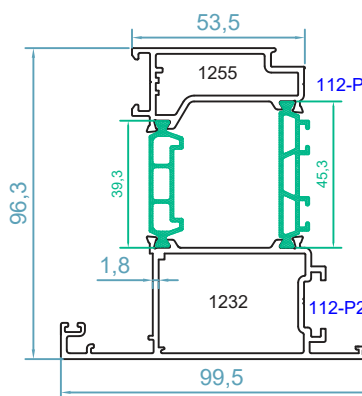

code : 1232-1255  
لنگه درب بیرون بازشو  
*outward opening door*  
weight 2.51 kg/m

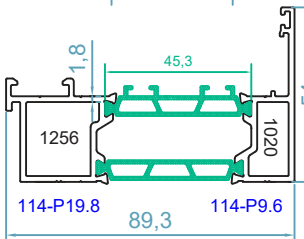

code : 1020-1256  
اداپتور درب بیرون بازشو  
*outward opening adapter*  
weight 1.68 kg/m

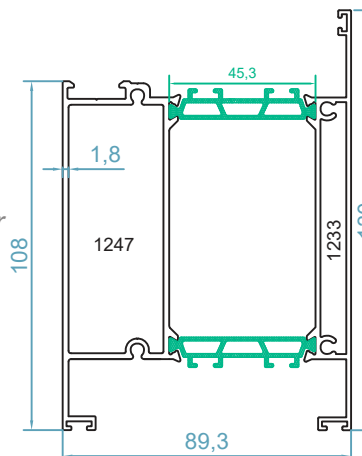

code : 1233-1247  
پروفیل پایین درب  
*bottom plate profile*  
weight 3.28 kg/m

## T90HI-HIGH INSULATED WINDOW & DOOR SYSTEM

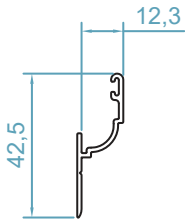

code :2508  
ریل توری کشویی  
rail profile  
weight 0.23

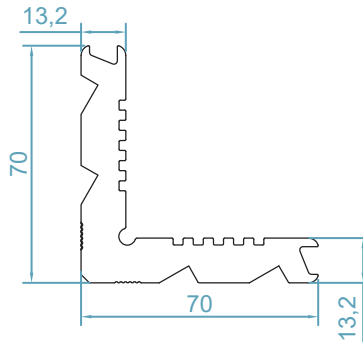

code : 111  
گونیا پانچی  
corner cleat  
weight 4.03kg/m

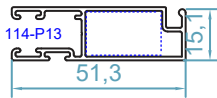

code : 2509  
لنگه توری کشویی  
fly screen profile  
weight :1.332 kg/m

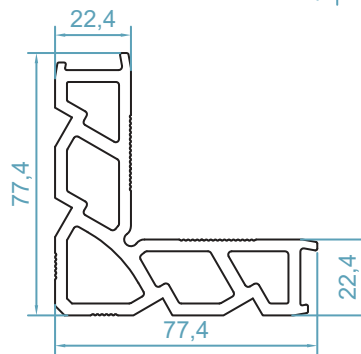

code : 114  
گونیا پانچی  
corner cleat  
weight 3.67kg/m

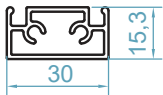

code :2581  
وادار لنگه توری  
T for flyscreen sash  
weight : 0.44 kg/m

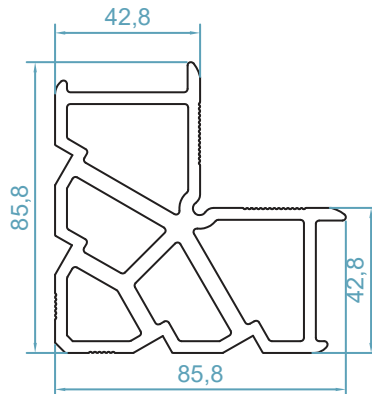

code : 112  
گونیا پانچی  
corner cleat  
weight 5.00kg/m

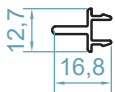

code :2580  
وسط چهار لنگه توری  
adapter for fly screen sash  
weight : 0.14 kg/m

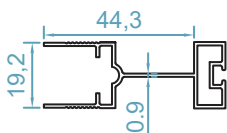

code : 2548  
لنگه توری پلیسه  
fly screen sash  
weight :0.440 kg/m



code :NU 917620  
پروفیل تسمه پلی امید  
Polyamid rod profile

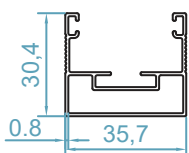

code : 2549  
فریم توری پلیسه  
fly screen frame  
weight :0.430 kg/m



code : 2504  
پروفیل تسمه آلومنیومی  
rod profile  
weight 0.18kg/m



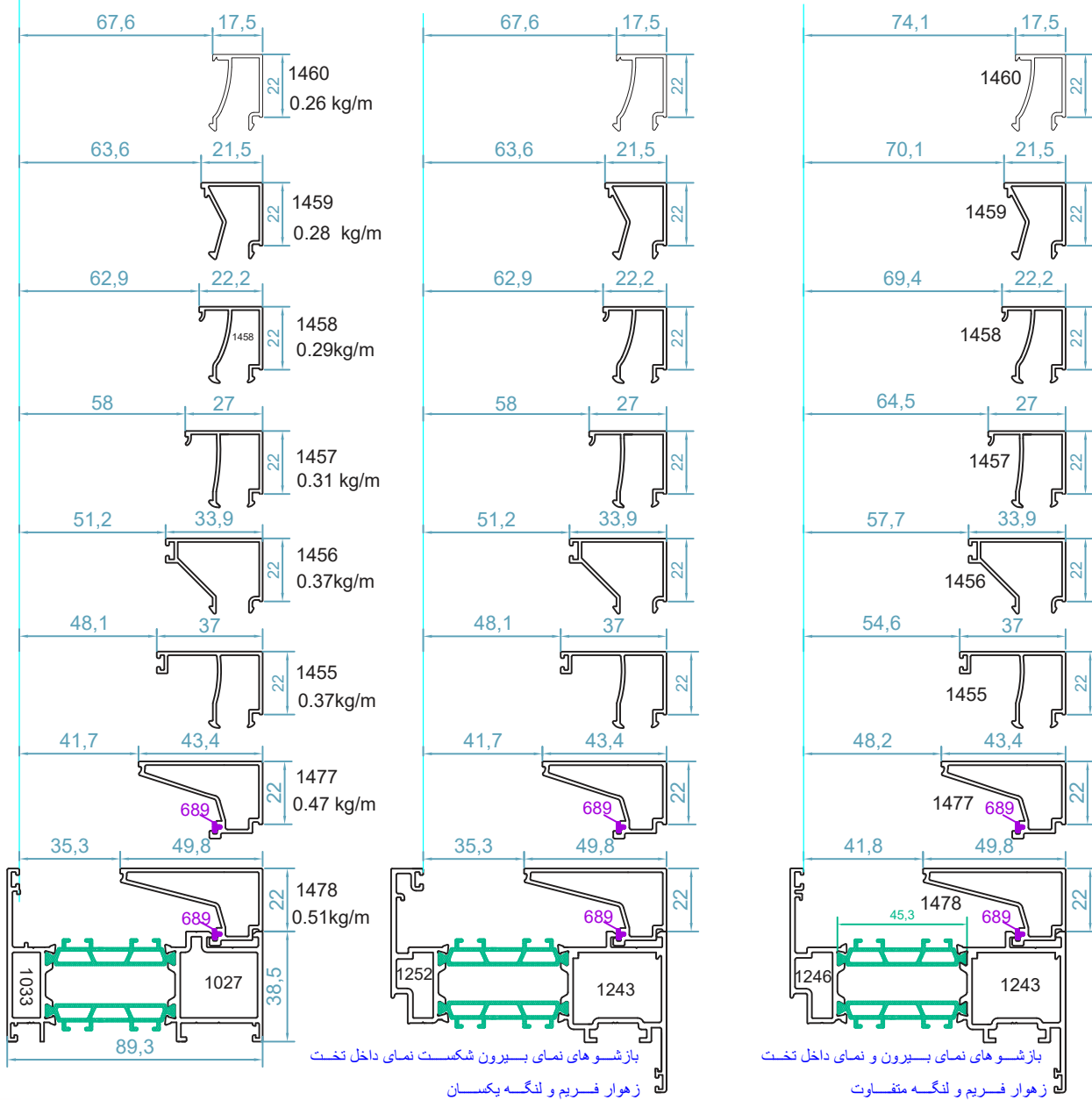
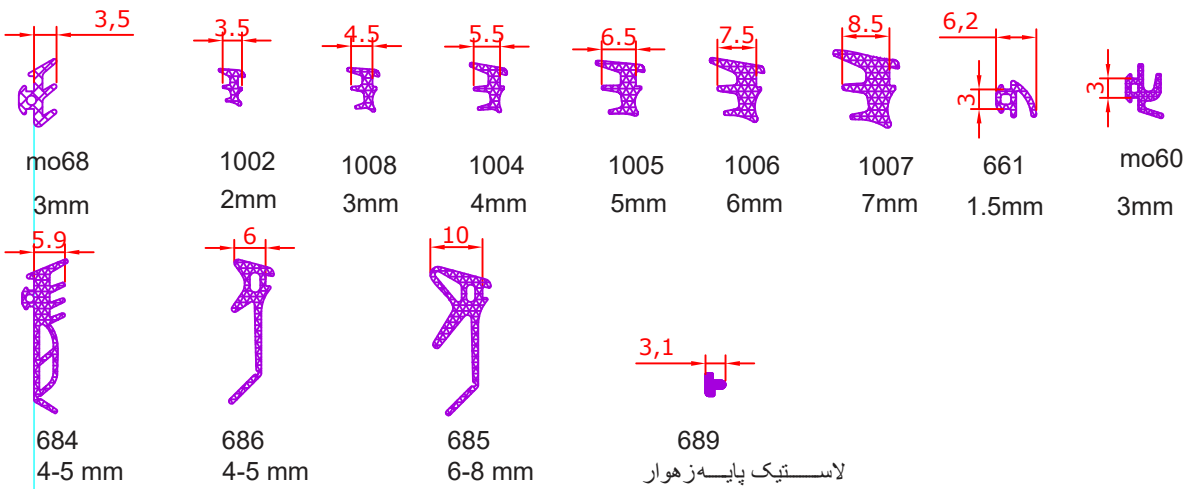







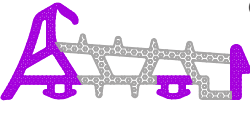

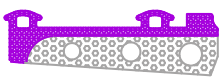
سیستم ترمال بریک درب و پنجره ی لولایی T90HI

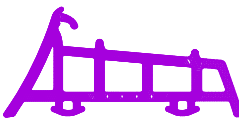
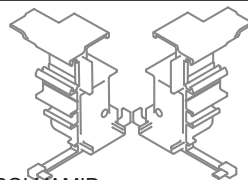

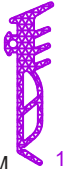
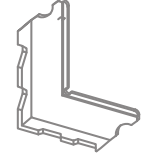

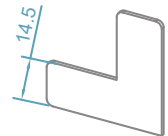
## T90HI-HIGH INSULATED WINDOW & DOOR SYSTEM

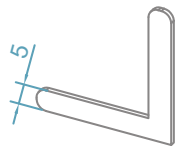
### ACCESSORIES LIST

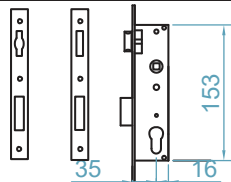
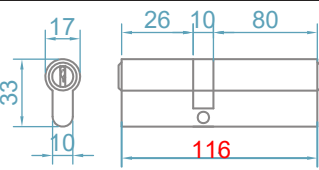
 <p>code : 681 لاستیک دو جزئی فریم <i>central tightness gasket</i> EPDM COEX</p>	 <p>P100 گونیا نصب سپری <i>T joint fixing</i> Galvanized</p>
 <p>code : 682 لاستیک دو جزئی لنگه <i>additional overlap gasket for sash</i> EPDM COEX</p>	 <p>code :60051 گونیا دایکاستی سپری <i>T joint connection</i></p>
 <p>code : 683 لاستیک EPDM فریم <i>central tightness gasket</i> EPDM</p>	 <p>code : 688 درپوش آورهانگ <i>adapter cover</i> POLYAMID</p>
 <p>code : 661 لاستیک بیرونی فریم در بازشو <i>exterior overlap gasket</i> EPDM</p>	 <p>FUJI2000 گونیا دایکاستی <i>corner alignment</i> Steel</p>
 <p>code :684 لاستیک فریم در بازشو 4-5 mm <i>exterior glazing gasket</i> EPDM 105 gram/m</p>	 <p>MO20 گونیا پلاستیکی لنگه <i>corner alignment</i> pvc</p>
 <p>code : 685 لاستیک داخلی زهوار 6-8 mm <i>interior glazing gasket 6-8mm</i> EPDM 105 gram/m</p>	 <p>MM5 گونیا فلزی روکوب <i>Border alignment</i> Galvanized</p>
 <p>code :686 لاستیک داخلی زهوار 4-5 mm <i>interior glazing gasket 4-5mm</i> EPDM 73 gram/m</p>	 <p>MO19 گونیا فلزی کوچک <i>corner alignment</i> Galvanized</p>
 <p>code : 687 لاستیک دو جزئی زیر شیشه <i>Under glass isolation gasket</i> EPDM COEX</p>	 <p>فوم پلی امید <i>polyamid foam</i></p>
 <p>قفل زبانه دار یا غلتکی لنگه ی بازشو <i>mortise lock with cylinder or roller</i> 153 35 16</p>	 <p>116 سیلندر CYLINDER 116 17 26 10 80 116 33 10</p>



## T90HI-HIGH INSULATED WINDOW & DOOR SYSTEM

بازشوهای نمای بیرون شکست نمای داخل تخت  
زهوار فریم و لنگه یکسان

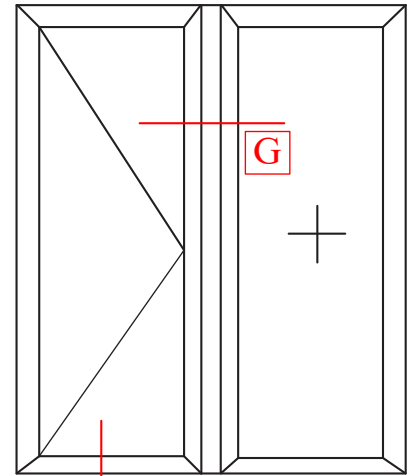

درب داخل بازشو

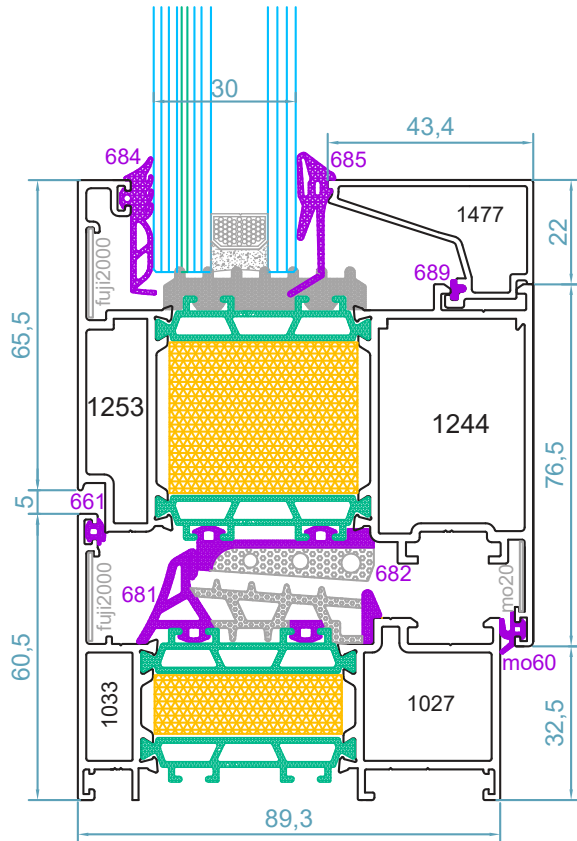

D

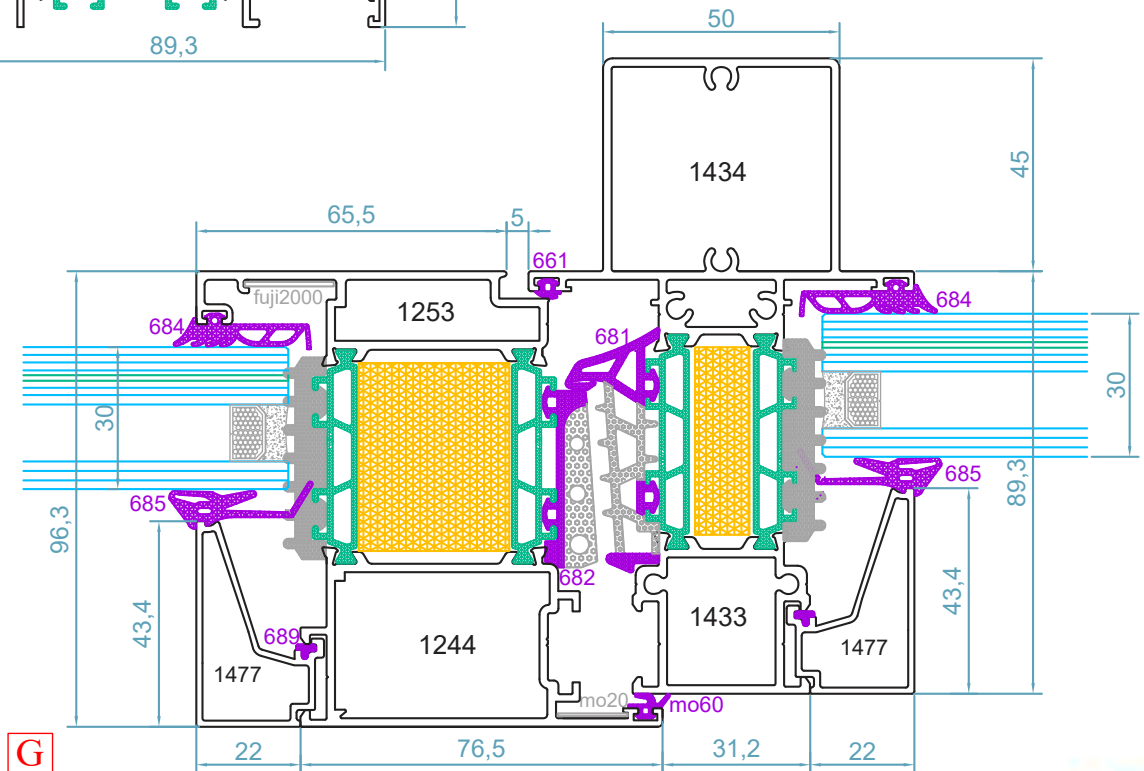

G

## سیستم ترمال بریک درب و پنجره ی لولایی T90HI

بازشوهای نمای بیرون شکست نمای داخل تخت  
زهوار فریم و لنگه یکسان

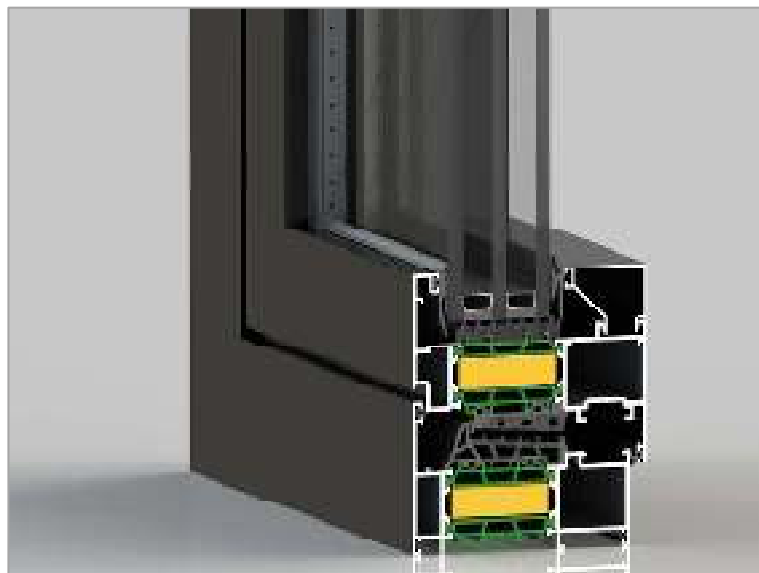
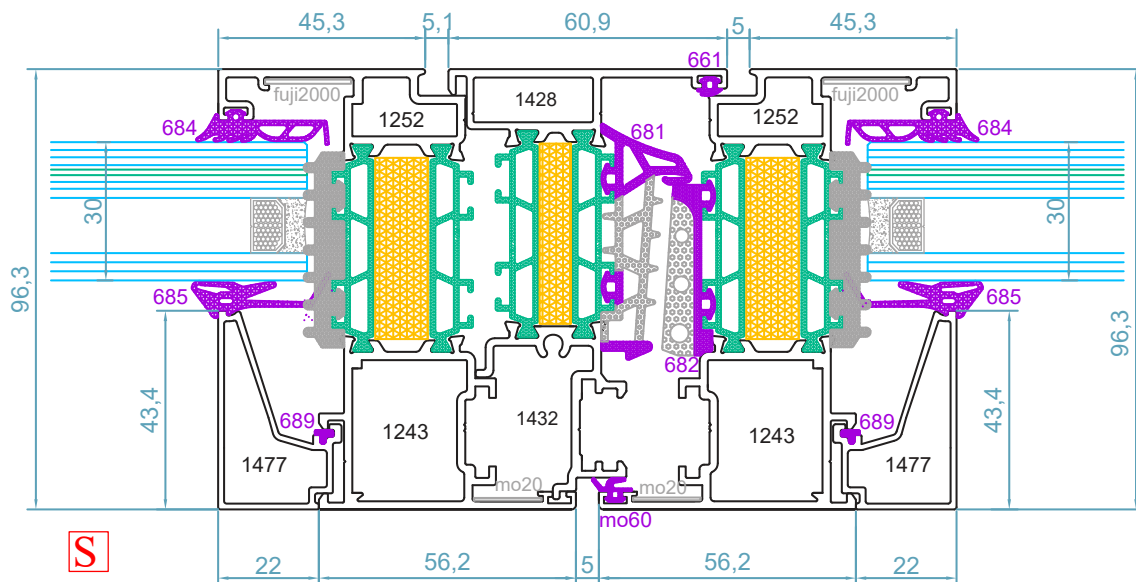
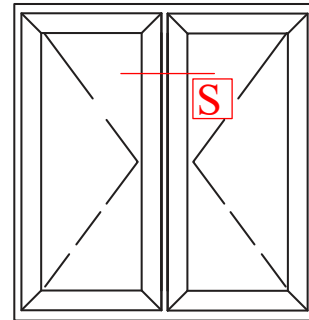

## T90HI-HIGH INSULATED WINDOW & DOOR SYSTEM

بازشوهای نمای بیرون تخت نمای داخل تخت  
زوار فریم و لنگه متفاوت

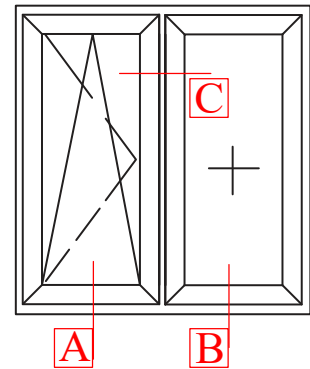

بازشو پنجره

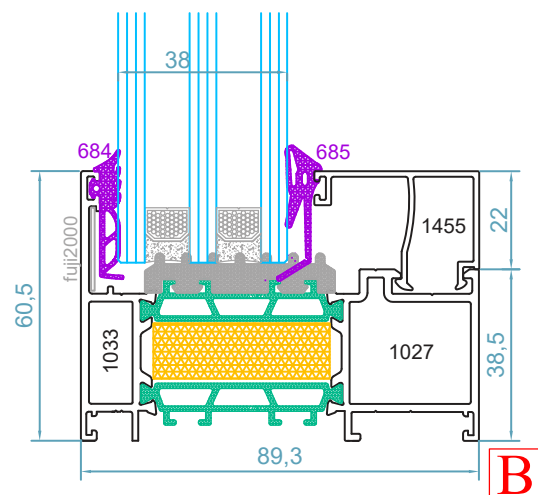
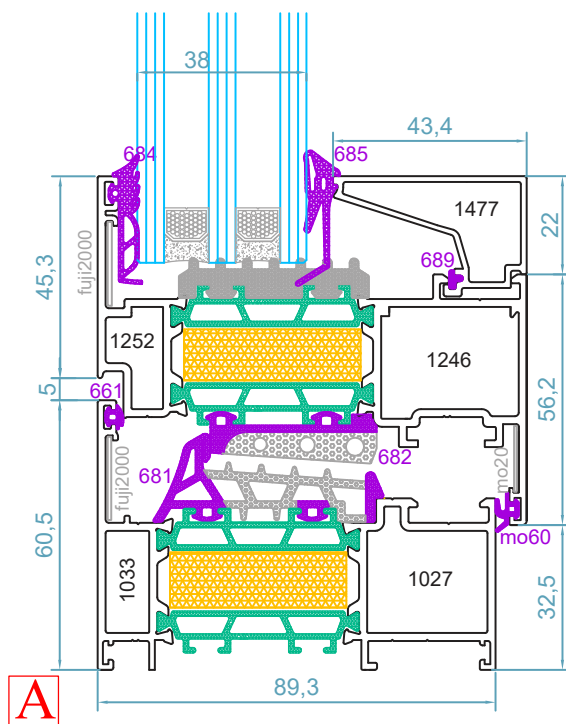
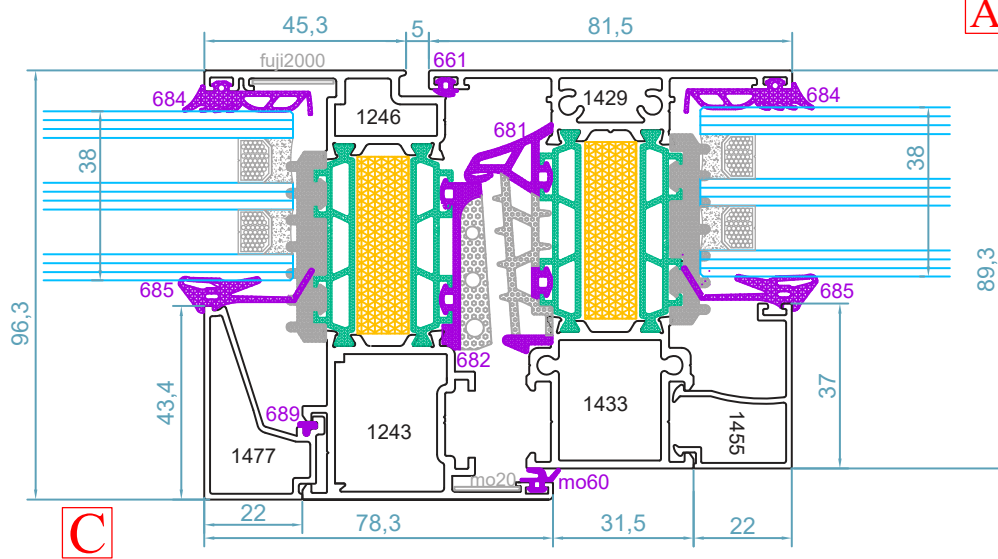

سیستم ترمال بریک درب و پنجره ی لولایی T90HI

بازشوهای نمای بیرون تخت نمای داخل تخت  
زهوار فریم و لنگه متفاوت

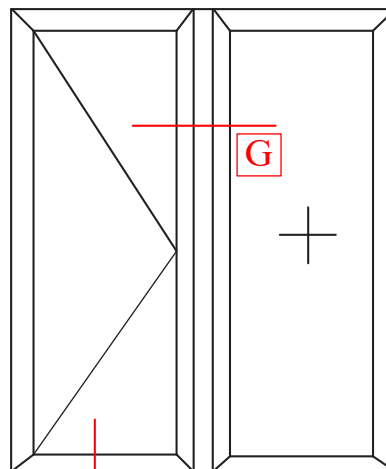

درب داخل بازشو

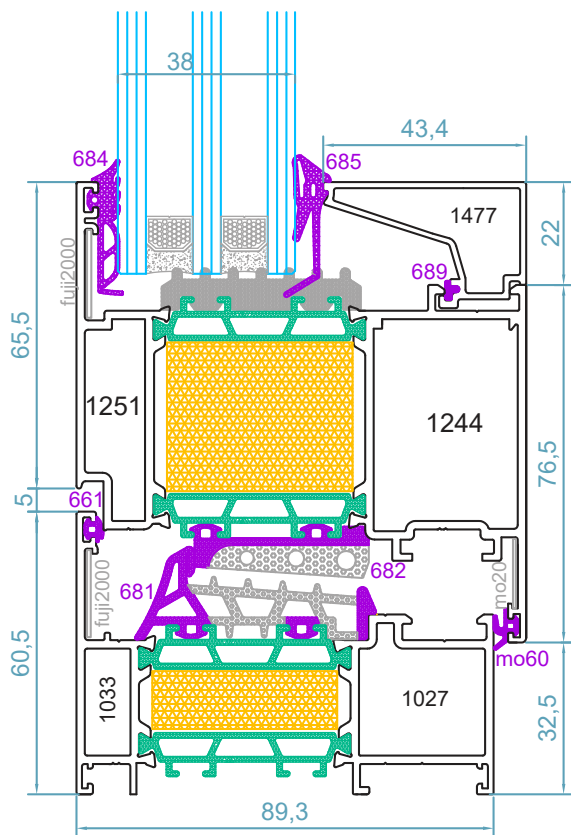

F

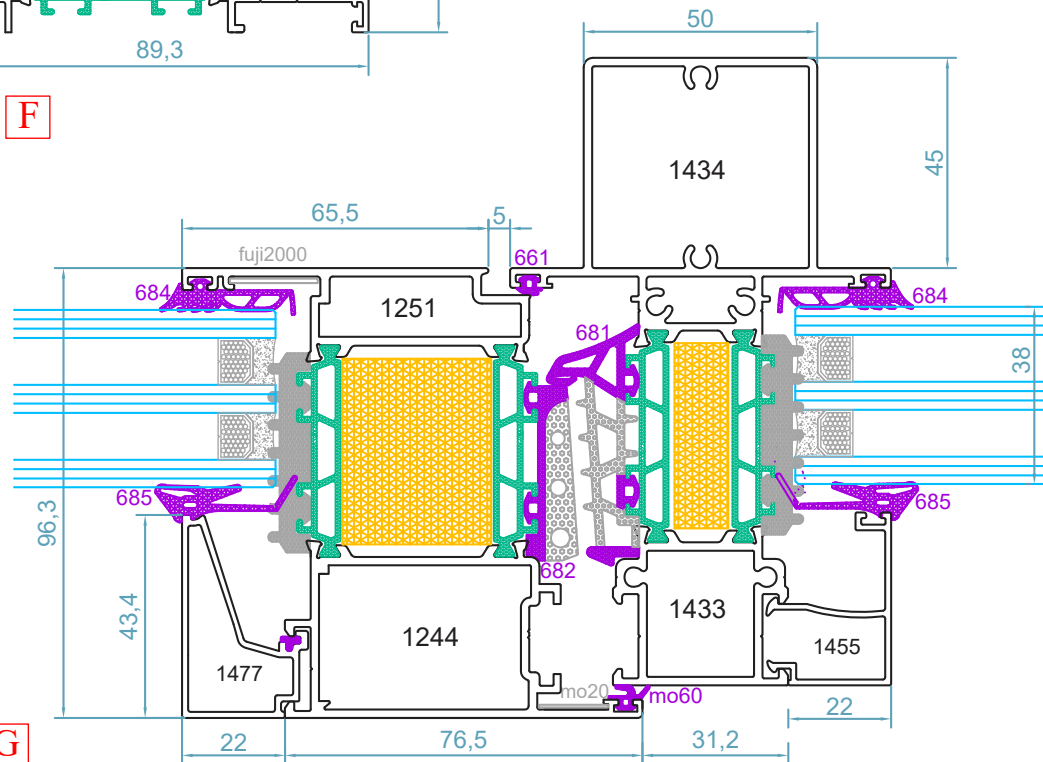

G

## T90HI-HIGH INSULATED WINDOW & DOOR SYSTEM

بازشوهای نمای بیرون تخت نمای داخل تخت  
زهار فریم و لنگه متفاوت

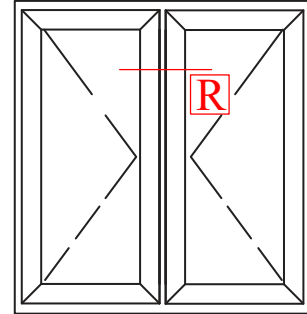

بازشو فرانسوی

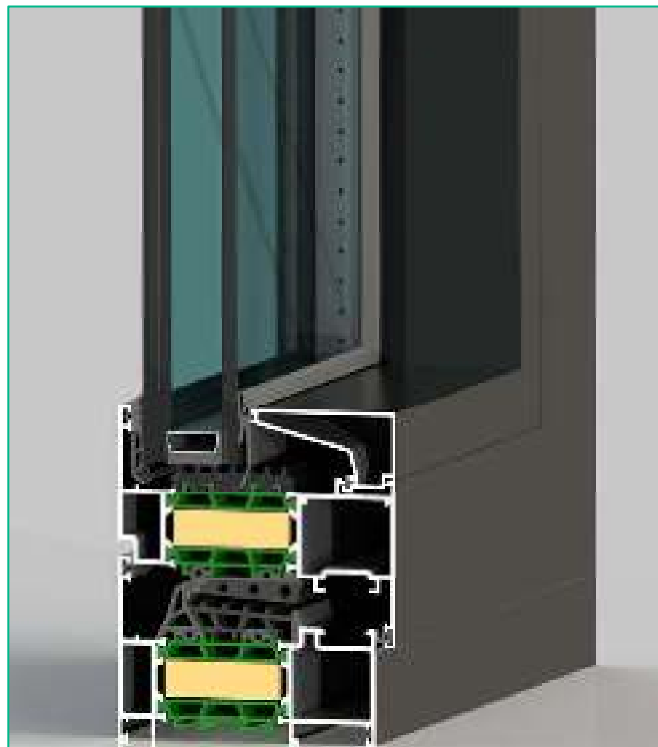
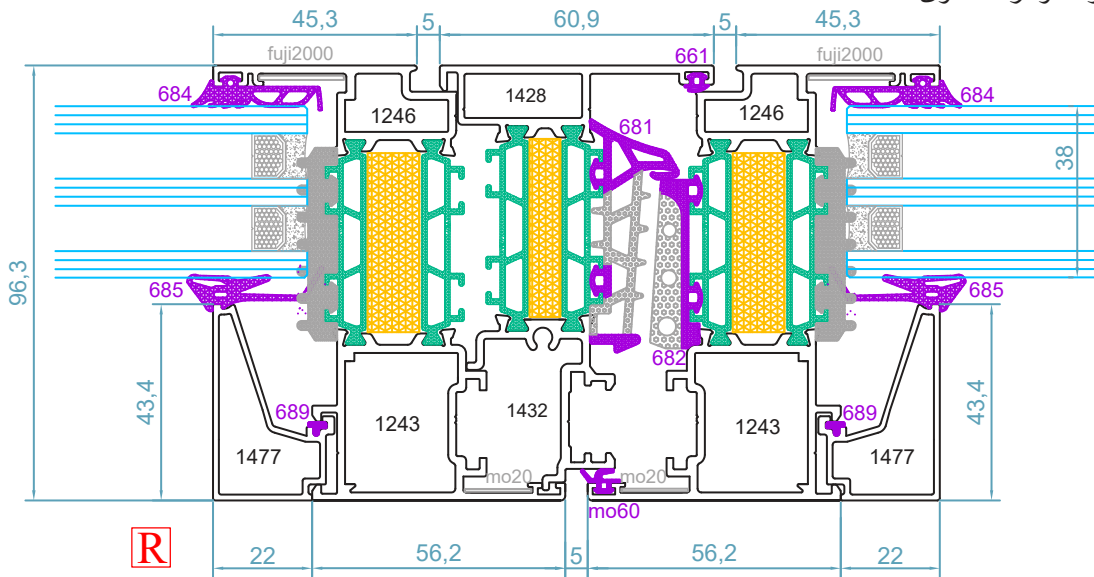

## HNH59

سیستم درب و پنجره لولایی نرمال

UN INSULATED WINDOW & DOOR SYSTEM



### مشخصات سیستم

\*اندازه ی عرض فریم : 58.3 mm

\*اندازه ی عرض لنگه : 57.2 mm

\*ضخامت دیواره ی پروفیل : 1.2-1.3mm

\*دارای تنوع فریم و لنگه های بازشو درب و پنجره

\*دارای نمای بیرونی تخت و منحنی

\*دارای بیشترین آب بندی و هوابندی با استفاده از لاستیک های EPDM



## سیستم درب و پنجره لولایی نرمال - HNH59

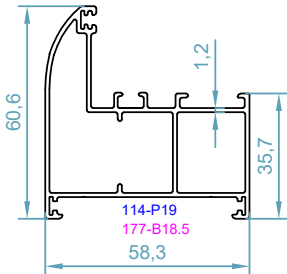

code : 1501  
 پروفیل فریم  
*Frame Profile*  
 weight : 1.02 kg/m

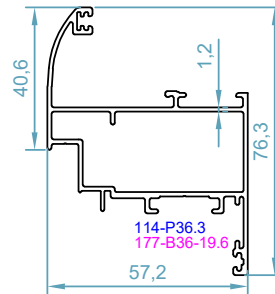

code : 1543  
 پنجره داخل بازشو  
*Inward Opening Window*  
 weight : 1.01 kg/m

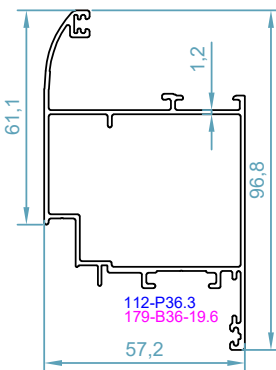

code : 1541  
 درب داخل بازشو  
*Inward Opening Door Sash*  
 weight : 1.15 kg/m

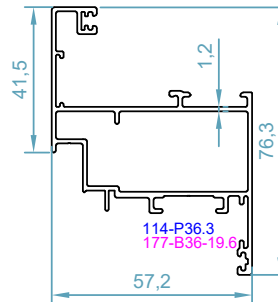

code : 1542  
 پنجره داخل بازشو  
*Inward Opening Window*  
 weight : 1.05 kg/m

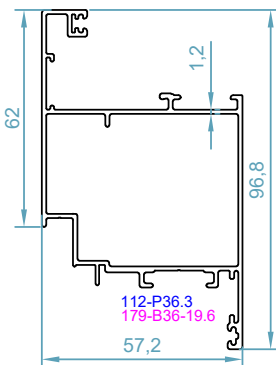

code : 1540  
 درب داخل بازشو  
*Inward Opening Door Sash*  
 weight : 1.19 kg/m

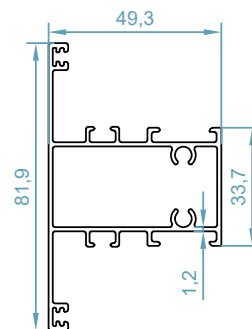

code : 1580  
 پروفیل سپری  
*T Profile*  
 weight : 1.02 kg/m

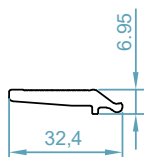

code : 604  
 پروفیل تاقوز آلومینیومی  
*Galss Support Profile*  
 weight : 0.35 kg/m

## HNH59-UN INSULATED WINDOW & DOOR SYSTEM

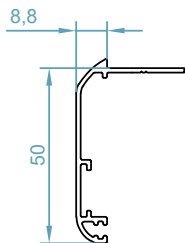

code :2500  
 پروفیل روکوب  
*Border Profile*  
 weight : 0.38 kg/m

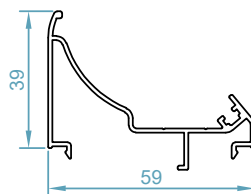

code : 2518  
 آداپتور گردان فریم 1501  
*Corner Adapter 1501*  
 weight :0.57 kg/m

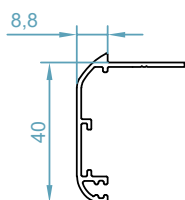

code :2501  
 پروفیل روکوب  
*Border Profile*  
 weight : 0.35 kg/m

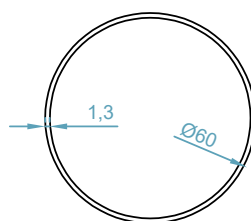

code : 2525  
 لوله گردان فریم 1501  
*Corner Adapter 1501*  
 weight :0.75 kg/m



code : 2504  
 پروفیل تسمه  
*Rod Profile*  
 weight : 0.18 kg/m



code :2014  
 پروفیل مابین دو فریم  
*Between Two Frame*  
 weight :0.15 kg/m



code : 2609  
 پروفیل تسمه  
*Rod Profile*  
 weight : 0.15 kg/m



code :2507  
 پروفیل آبچکان  
*Raindrop Profile*  
 weight : 0.26 kg/m

## سیستم درب و پنجره لولایی نرمال - HNH59

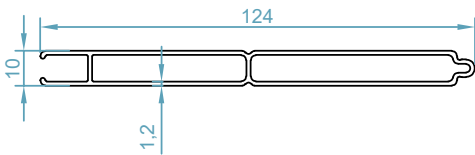

code : 2520  
ورق تک جداره  
*Shutter Profile*  
weight : 0.82 kg/m

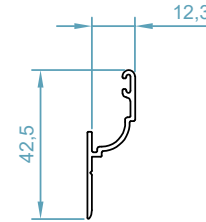

code : 2508  
ریل توری کشویی  
*Rail Profile*  
weight : 0.23 kg/m

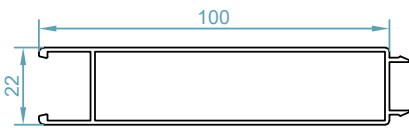

code : 2511  
ورق دو جداره  
*Shutter Profile*  
weight : 1.07 kg/m

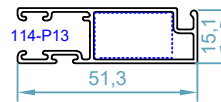

code : 2509  
لنگه توری کشویی  
*Fly Screen Profile*  
weight : 0.50 kg/m

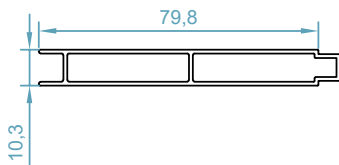

code : 2589  
ورق تک جداره  
*Shutter Profile*  
weight : 0.64 kg/m

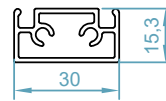

code : 2581  
وادارلنگه توری  
*T For Fly Screen Sash*  
weight : 0.44 kg/m

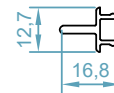

code : 2580  
وسط چهار لنگه توری  
*Adapter For Fly Screen Sash*  
weight : 0.14 kg/m

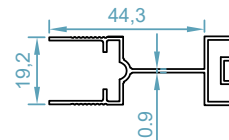

code : 2548  
لنگه توری پلیسه  
*Fly Screen Sash*  
weight : 0.44 kg/m

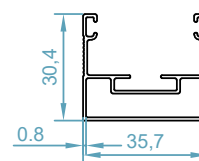

code : 2549  
فریم توری پلیسه  
*Fly Screen Frame*  
weight : 0.43kg/m

## HNH59-UN INSULATED WINDOW & DOOR SYSTEM

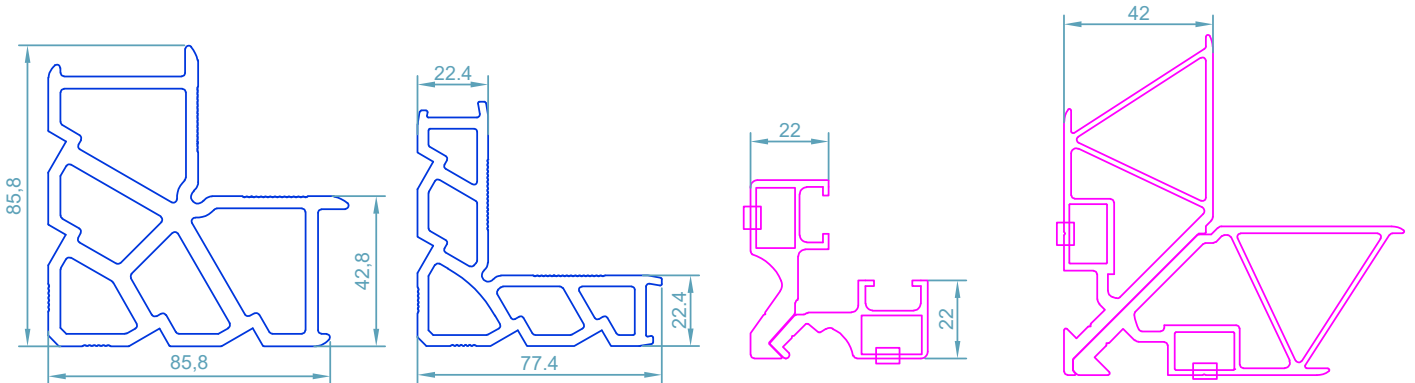

code : 112  
گونیای پانچی  
Corner Cleat  
weight : 5.00 kg/m

code : 114  
گونیای پانچی  
Corner Cleat  
weight : 3.67 kg/m

code : 177  
PC B22

code : 179  
PC B42





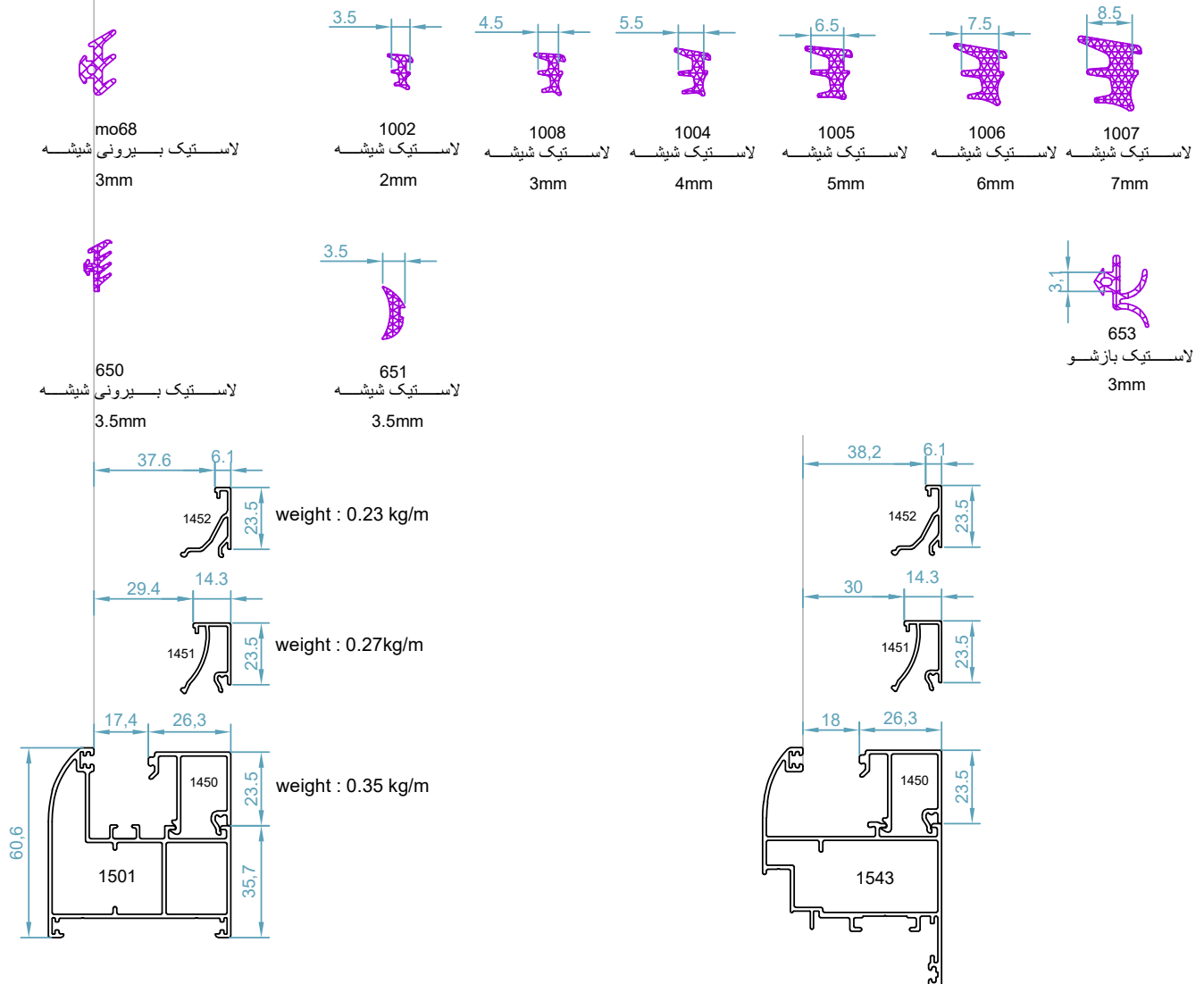

قابل تولید در اندازه های مختلف      قابل تولید در اندازه های مختلف

### اندازه ی شیشه و زهوار ها - HNH59

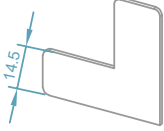

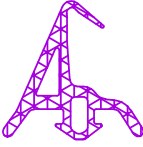
## سیستم درب و پنجره لولایی نرمال - HNH59

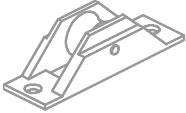
### ACCESSORIES LIST

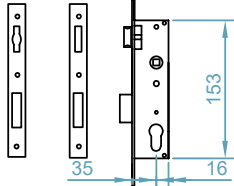
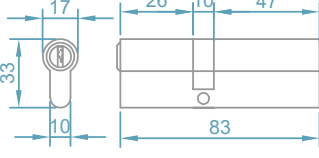
 <p>code : 500 گونیا فلزی MM5 <i>Corner Alignment</i></p>	 <p>code : 501 گونیا فلزی کوچک MO19 <i>Corner Alignment</i></p>
 <p>code : 652 لاستیک فریم در بازشو <i>Gasket For Opening</i></p> <p>EPDM</p>	 <p>code : ata19503 تسمه ی پلی آمید <i>Rod Polyamid</i></p> <p>Polyamid</p>
 <p>code : MS100 بلبرینگ لنگه توری <i>Fly Screen Roller</i></p> <p>EPDM</p>	 <p>لاستیک لنگه توری <i>Fly Screen Gasket</i></p>
 <p>قفل زبانه دار یا غلتکی لنگه ی بازشو <i>Mortise Lock With Cylinder or Roller</i></p>	 <p>سیلندر 83 <i>Cylinder 83</i></p>



## HNH50

سیستم درب و پنجره لولایی نرمال

UN INSULATED WINDOW & DOOR SYSTEM



### مشخصات سیستم

\*اندازه ی عرض فریم : 49.3 mm

\*اندازه ی عرض لنگه : 57.2 mm

\*ضخامت دیواره ی پروفیل : 1.2-1.3mm

\*دارای تنوع فریم و لنگه های بازشو درب و پنجره

\*دارای نمای بیرونی تخت و منحنی

\*دارای بیشترین آب بندی و هوابندی با استفاده از لاستیک های EPDM

## سیستم درب و پنجره لولایی نرمال - HNH50

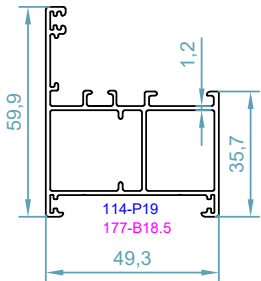

code : 1500  
 پروفیل فریم  
*Frame Profile*  
 weight : 0.91 kg/m

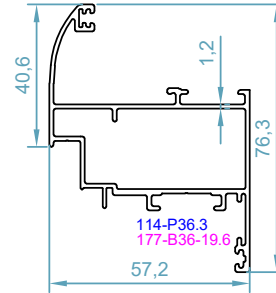

code : 1543  
 پنجره داخل بازشو  
*Inward Opening Window*  
 weight : 1.01 kg/m

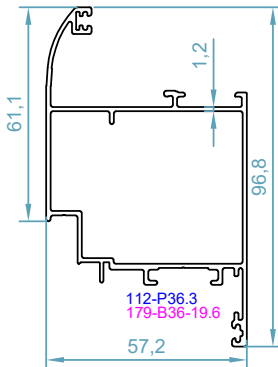

code : 1541  
 درب داخل بازشو  
*Inward Opening Door Sash*  
 weight : 1.15 kg/m

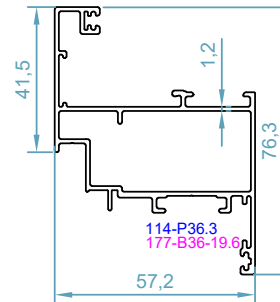

code : 1542  
 پنجره داخل بازشو  
*Inward Opening Window*  
 weight : 1.05 kg/m

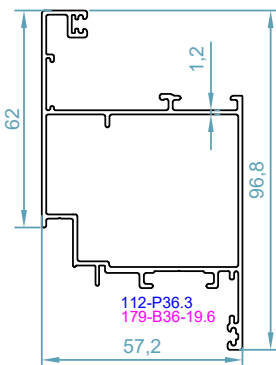

code : 1540  
 درب داخل بازشو  
*Inward Opening Door Sash*  
 weight : 1.19 kg/m

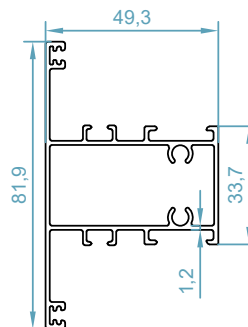

code : 1580  
 پروفیل سپری  
*T Profile*  
 weight : 1.02 kg/m

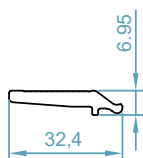

code : 604  
 پروفیل تاقوز آلومینیومی  
*Glass Support Profile*  
 weight : 0.35 kg/m

## HNH50-UN INSULATED WINDOW & DOOR SYSTEM

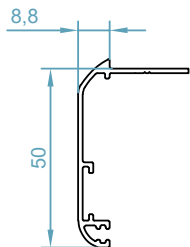

code :2500  
 پروفیل روکوب  
*Border Profile*  
 weight : 0.38 kg/m

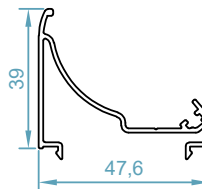

code : 1508  
 آداپتور گردان فریم 1500  
*Corner Adapter 1500*  
 weight :0.48 kg/m

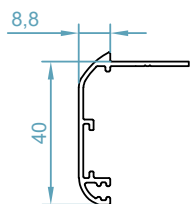

code :2501  
 پروفیل روکوب  
*Border Profile*  
 weight : 0.35 kg/m

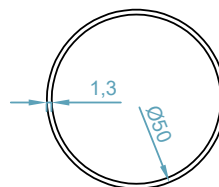

code : 2526  
 لوله گردان فریم 1500  
*Corner Adapter 1500*  
 weight :0.55 kg/m



code : 2504  
 پروفیل تسمه  
*Rod Profile*  
 weight : 0.18 kg/m

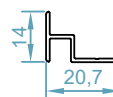

code :2014  
 مابین دو فریم  
*Between Two Frame*  
 weight :0.14 kg/m



code : 2609  
 پروفیل تسمه  
*Rod Profile*  
 weight : 0.15kg/m



code :2507  
 پروفیل آچکان  
*Raindrop Profile*  
 weight : 0.26 kg/m



## سیستم درب و پنجره لولایی نرمال - HNH50

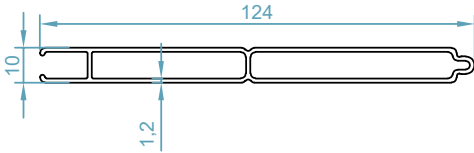

code : 2520  
ورق تک جداره  
Shutter Profile  
weight : 0.82 kg/m

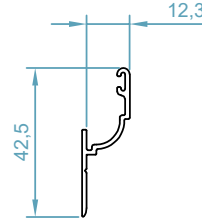

code : 2508  
ریل توری کشویی  
Rail Profile  
weight : 0.23 kg/m

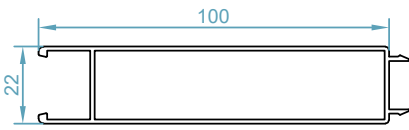

code : 2511  
ورق دو جداره  
Shutter Profile  
weight : 1.07 kg/m

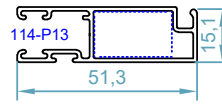

code : 2509  
لنگه توری کشویی  
Fly Screen Profile  
weight : 0.50 kg/m

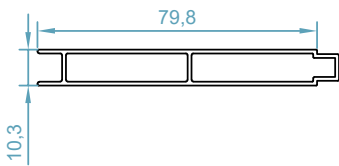

code : 2589  
ورق تک جداره  
Shutter Profile  
weight : 0.64 kg/m

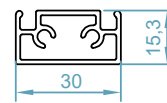

code : 2581  
وادار لنگه توری  
T For Fly Screen Sash  
weight : 0.44 kg/m

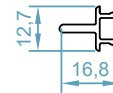

code : 2580  
وسط چهار لنگه توری  
Adapter For Fly Screen Sash  
weight : 0.14 kg/m

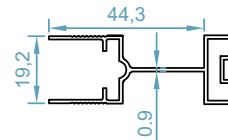

code : 2548  
لنگه توری پلایسه  
Fly Screen Sash  
weight : 0.44 kg/m

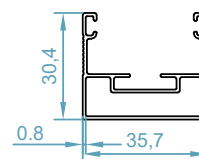

code : 2549  
فریم توری پلایسه  
Fly Screen Frame  
weight : 0.43 kg/m

## HNH50-UN INSULATED WINDOW & DOOR SYSTEM

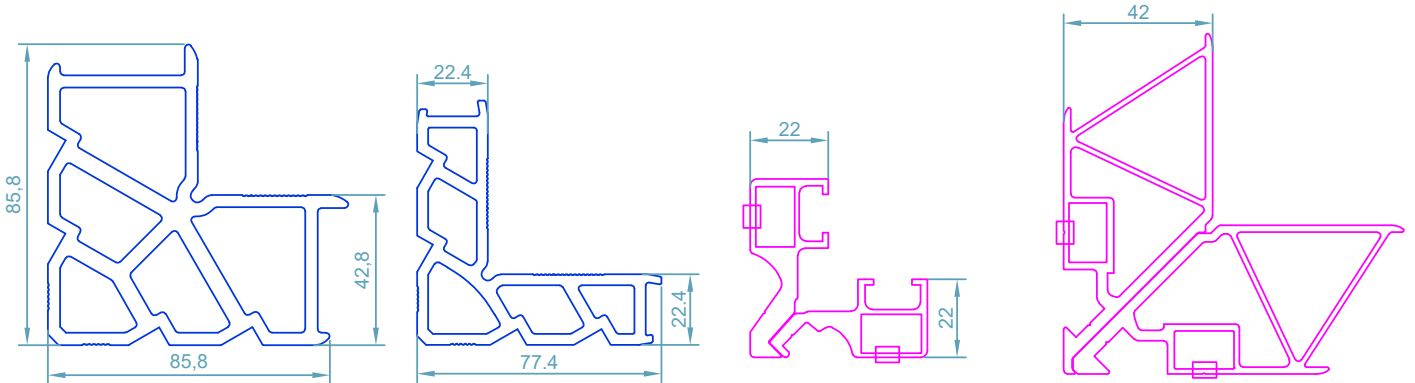

code : 112  
گونیای پانچی  
Corner Cleat  
weight : 5.00kg/m

code : 114  
گونیای پانچی  
Corner Cleat  
weight : 3.67 kg/m

code : 177  
PC B22

code : 179  
PC B42



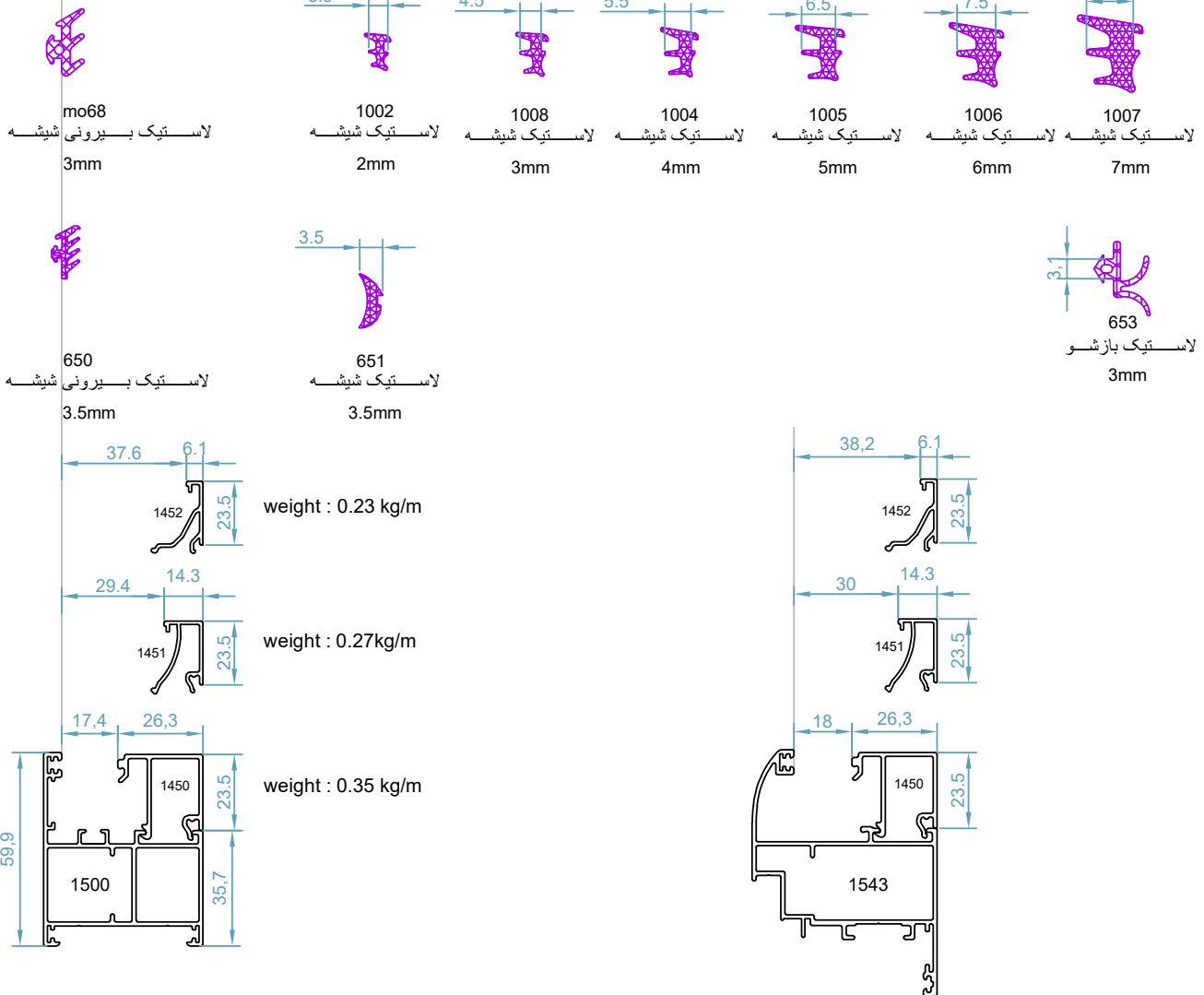

قابل تولید در اندازه های مختلف      قابل تولید در اندازه های مختلف

### اندازه ی شیشه و زهوار ها - HNH50

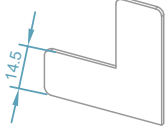

## سیستم درب و پنجره لولایی نرمال - HNH50

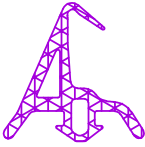
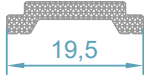
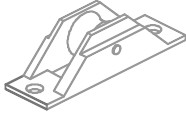
### ACCESSORIES LIST

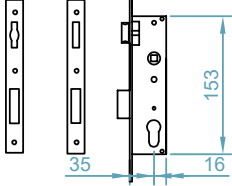
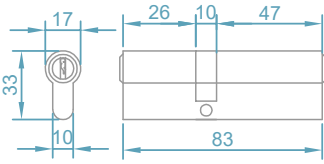
 <p>code : 500 گونیا فلزی MM5 <i>Corner Alignment</i></p>	 <p>code : 501 گونیا فلزی کوچک MO19 <i>Corner Alignment</i></p>
 <p>code : 652 لاستیک فریم در بازشو <i>Gasket For Opening</i></p> <p>EPDM</p>	 <p>code : ata19503 تسمه ی پلی آمید <i>Rod Polyamid</i></p> <p>Polyamid</p>
 <p>code : MS100 بلبرینگ لنگه توری <i>Fly Screen Roller</i></p> <p>EPDM</p>	 <p>لاستیک لنگه توری <i>Fly Screen Gasket</i></p> <p>EPDM</p>
 <p>قفل زیانه دار یا غلتکی لنگه ی بازشو <i>Mortise Lock With Cylinder or Roller</i></p>	 <p>سیلندر 83 <i>Cylinder 83</i></p>



## HNH59-1

سیستم درب و پنجره لولایی نرمال

## UN Insulated Window & Door System

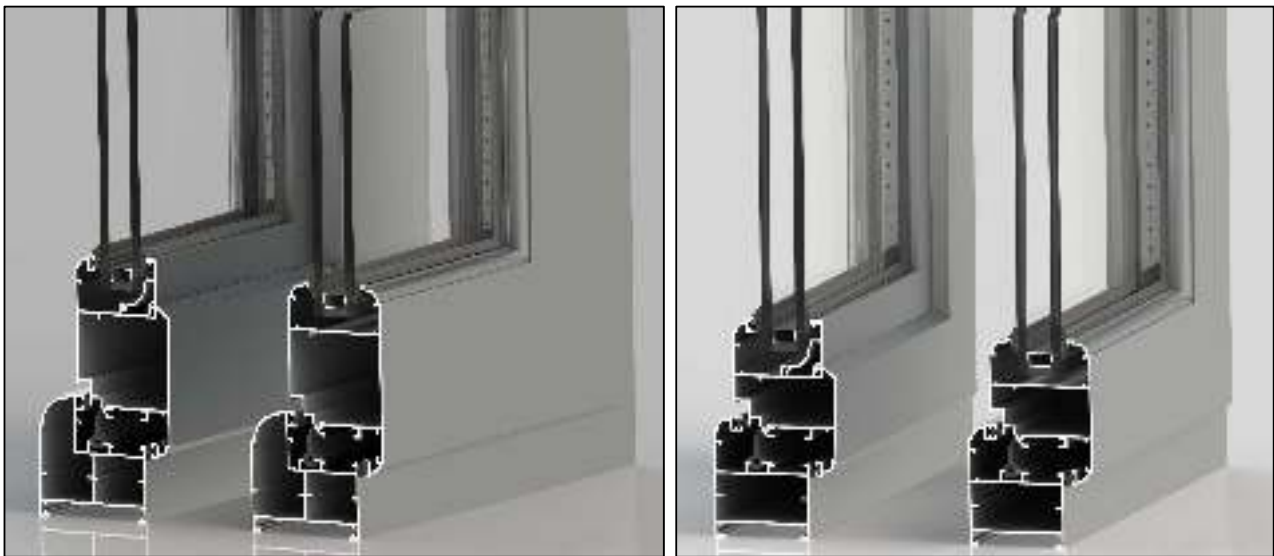

### مشخصات سیستم

\*اندازه ی عرض فریم : 47-59-74-90 mm

\*اندازه ی عرض لنگه : 44-51.5 mm

\*ضخامت دیواره ی پروفیل : 1.3-1.4mm

\*دارای تنوع فریم و لنگه های بازشو درب و پنجره

\*دارای بازشو بدون زهوار و بازشو یراق یو پی وی سی

\*قابلیت نصب بازشو تک حالته ، دو حالته ، کانگی ، فولکس واگنی ، محوری و فرانسوی

\*دارای بیشترین آب بندی و هوا بندی با استفاده از لاستیک های EPDM

## سیستم درب و پنجره ی لولایی نرمال - HNH59-1

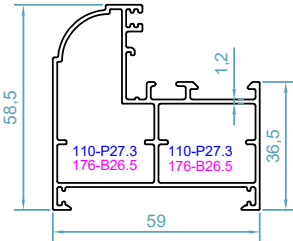

code : 1513  
 پروفیل فریم  
*Frame Profile*  
 weight : 1.05 kg/m  
 $J_x = 12.6 \text{ cm}^4$   
 $J_y = 9.9 \text{ cm}^4$

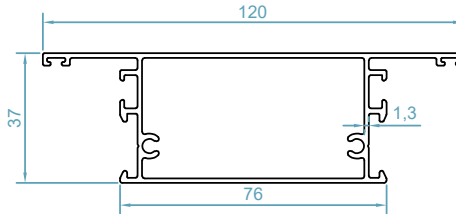

code : 1592  
 پروفیل سپری  
*T Profile*  
 weight : 1.41 kg/m  
 $J_x = 9.49 \text{ cm}^4$   
 $J_y = 49.79 \text{ cm}^4$

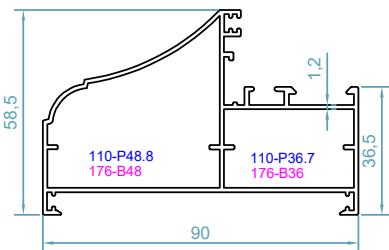

code : 1506  
 پروفیل فریم  
*Frame Profile*  
 weight : 1.25 kg/m  
 $J_x = 35.25 \text{ cm}^4$   
 $J_y = 11.95 \text{ cm}^4$

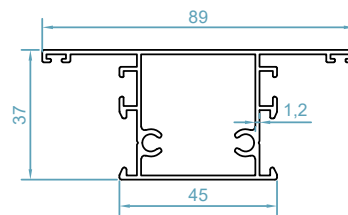

code : 1586  
 پروفیل سپری  
*T Profile*  
 weight : 1.00 kg/m  
 $J_x = 15.7 \text{ cm}^4$   
 $J_y = 7.1 \text{ cm}^4$

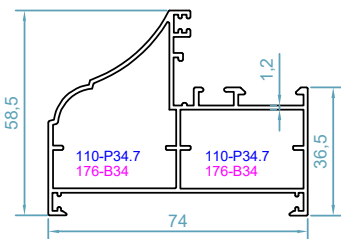

code : 1552  
 پروفیل فریم  
*Frame Profile*  
 weight : 1.20 kg/m  
 $J_x = 18.71 \text{ cm}^4$   
 $J_y = 10.95 \text{ cm}^4$

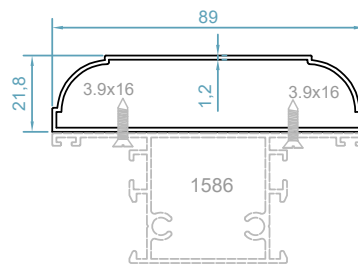

code : 2590  
 آداپتور سپردنصب توری  
*Fly Screen Adapter For T Pr.*  
 weight : 0.7 kg/m

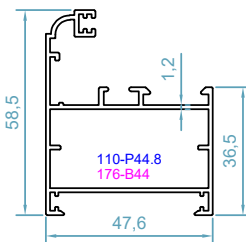

code : 1507  
 فریم پنجره  
*Frame Profile*  
 weight : 0.87 kg/m  
 $J_x = 9.7 \text{ cm}^4$   
 $J_y = 8.9 \text{ cm}^4$

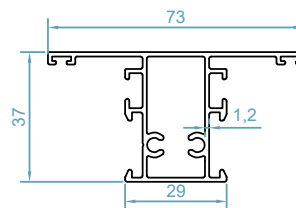

code : 1587  
 پروفیل سپری  
*T Profile*  
 weight : 0.85 kg/m  
 $J_x = 8.48 \text{ cm}^4$   
 $J_y = 5.78 \text{ cm}^4$

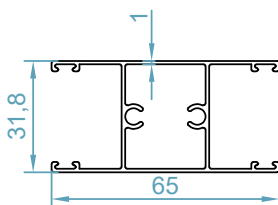

code : 2100  
 پروفیل سپری  
*T Profile*  
 weight : 0.651 kg/m

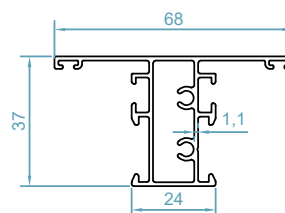

code : 1590  
 پروفیل سپری  
*T Profile*  
 weight : 0.74 kg/m  
 $J_x = 4.96 \text{ cm}^4$   
 $J_y = 5.38 \text{ cm}^4$

## HNH59-1 - UN INSULATED WINDOW & DOOR SYSTEM

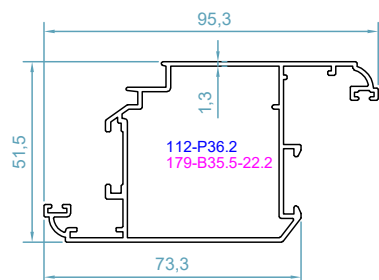

code : 1545  
 درب داخل بازشو  
*Inward Opening Door Sash*  
 weight :1.26 kg/m  
 $J_x=14.5 \text{ cm}^4$   
 $J_y=27.9 \text{ cm}^4$

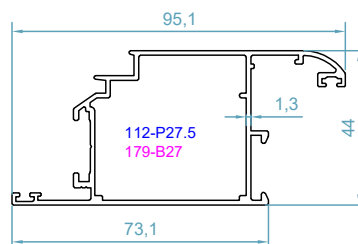

code : 1559  
 درب داخل بازشو  
*Inward Opening Sash*  
 weight :1.09 kg/m  
 $J_x=11.15 \text{ cm}^4$   
 $J_y=24.59 \text{ cm}^4$

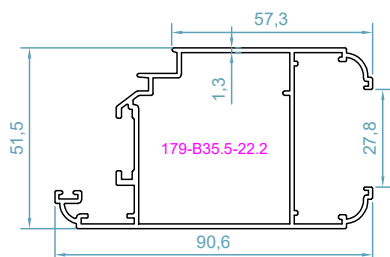

code : 1557  
 درب داخل بازشو بدون زهوار  
*Inward Opening Door With Glazing Bid*  
 weight :1.2 kg/m  
 $J_x=14.5 \text{ cm}^4$   
 $J_y=27.9 \text{ cm}^4$

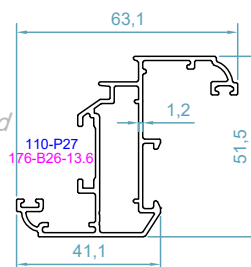

code : 1550  
 پنجره داخل بازشو  
*Inward Opening Window*  
 weight :0.94 kg/m  
 $J_x=8.35 \text{ cm}^4$   
 $J_y=9.89 \text{ cm}^4$

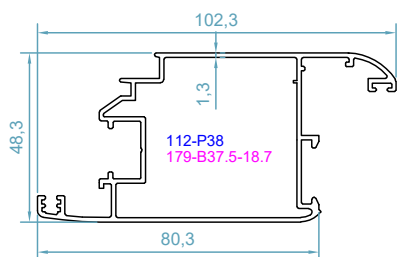

code : 1546  
 درب داخل بازشو یراق یو پی وی سی  
*Inward Opening Door - Multi Point*  
 weight :1.26 kg/m  
 $J_x=12.54 \text{ cm}^4$   
 $J_y=31.5 \text{ cm}^4$

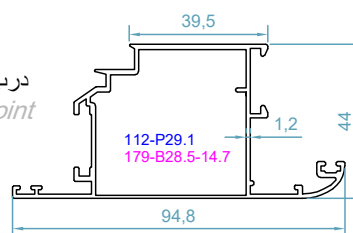

code : 1548  
 درب بیرون بازشو  
*Outward Opening Sash*  
 weight :1.02 kg/m  
 $J_x=9.77 \text{ cm}^4$   
 $J_y=24.1 \text{ cm}^4$

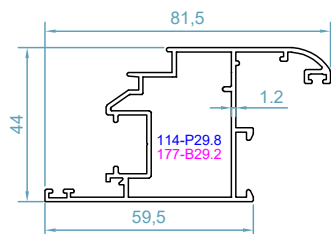

code : 1553  
 پنجره بازشو با یراق یو پی وی سی  
*Inward Opening Window - Multi Point*  
 weight :1.01 kg/m  
 $J_x=9.5 \text{ cm}^4$   
 $J_y=12.9 \text{ cm}^4$

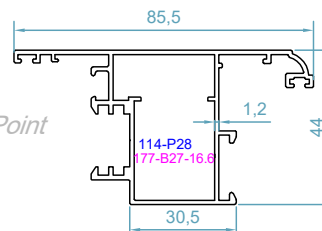

code : 1556  
 لنگه بازشو محوری  
*Pivoting Sash Profile*  
 weight :1.03 kg/m  
 $J_x=6.51 \text{ cm}^4$   
 $J_y=11.02 \text{ cm}^4$

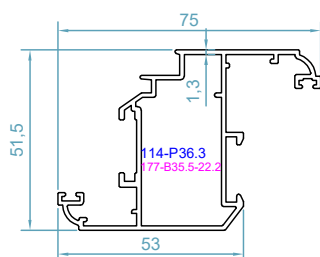

code : 1549  
 پنجره داخل بازشو  
*Inward Opening Window*  
 weight :1.04 kg/m  
 $J_x=10.35 \text{ cm}^4$   
 $J_y=12.62 \text{ cm}^4$

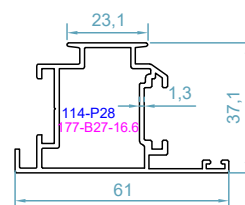

code : 2572  
 آداپتور بازشو محوری  
*Pivoting Adapter Profile*  
 weight :0.81 kg/m  
 $J_x=5.06 \text{ cm}^4$   
 $J_y=5.71 \text{ cm}^4$

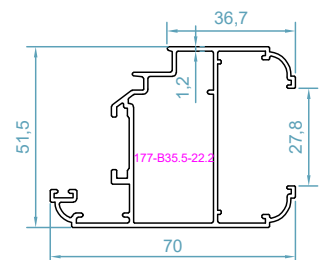

code : 1558  
 پنجره داخل بازشو بدون زهوار  
*Window Sash With Glazing Bid*  
 weight :1.00 kg/m  
 $J_x=10.95 \text{ cm}^4$   
 $J_y=13.12 \text{ cm}^4$



code :2507  
 پروفیل آبچکان  
*Raindrop Profile*  
 weight : 0.26 kg/m

## سیستم درب و پنجره ی لولایی نرمال - HNH59-1

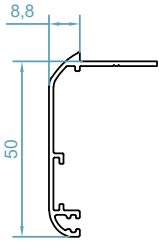

code : 2500  
 پروفیل روکوب  
*Border Profile*  
 weight : 0.39 kg/m

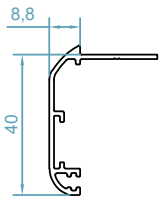

code : 2501  
 پروفیل روکوب  
*Border Profile*  
 weight : 0.36 kg/m

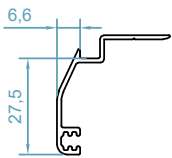

code : 2524  
 پروفیل روکوب  
*Border Profile*  
 weight : 0.27 kg/m

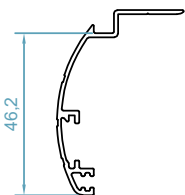

code : 2522  
 پروفیل روکوب  
*Border Profile*  
 weight : 0.37 kg/m

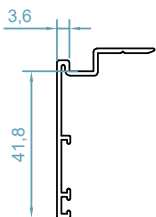

code : 2523  
 پروفیل روکوب  
*Border Profile*  
 weight : 0.32kg/m

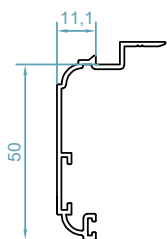

code : 2558  
 پروفیل روکوب  
*Border Profile*  
 weight : 0.39 kg/m

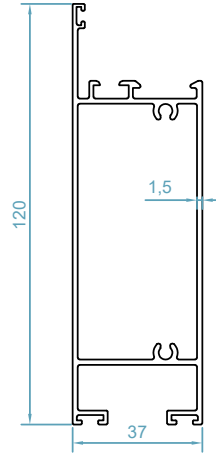

code : 1547  
 پروفیل پایین درب  
*Inward Opening Sash*  
 weight : 1.50 kg/m  
 $Jx=67.01 \text{ cm}^4$   
 $Jy=11.06 \text{ cm}^4$

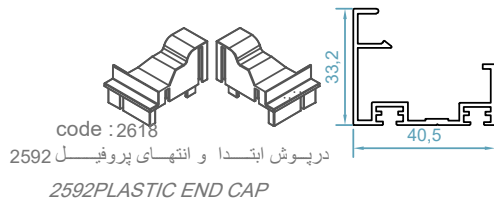

code : 2592  
 پایین درب زیر لنگه بازشو  
*Inward Opening Sash*  
 weight : 0.48 kg/m



code : 2504  
 پروفیل تسمه  
*Strap Profile*  
 weight : 0.18 kg/m

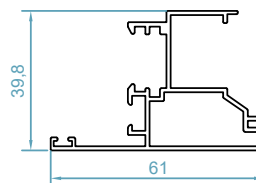

code : 1585  
 پروفیل اورهانگ  
*Double Sash Adaptor*  
 weight : 0.73 kg/m  
 $Jx=5.31 \text{ cm}^4$   
 $Jy=5.59 \text{ cm}^4$

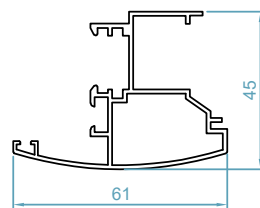

code : 1591  
 پروفیل اورهانگ  
*Double Sash Adaptor*  
 weight : 0.76 kg/m  
 $Jx=5.46 \text{ cm}^4$   
 $Jy=5.69 \text{ cm}^4$

## HNH59-1 - UN INSULATED WINDOW & DOOR SYSTEM

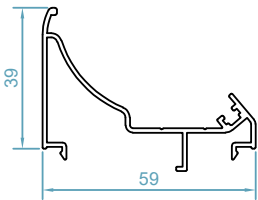

code : 2518  
 آداپتور گردان فریم 1513  
 1513 Corner Adapter  
 weight : 0.57 kg/m

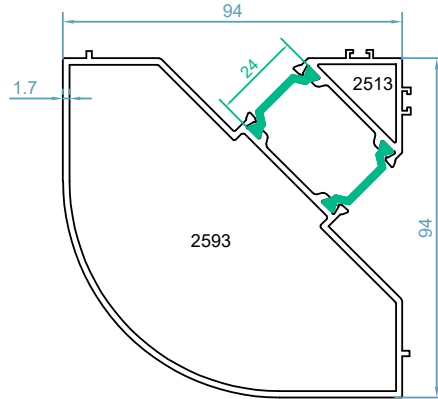

code : 2513-2593  
 آداپتور کنج فریم 1506  
 1506 Corner Adapter  
 weight: 2.40kg/m

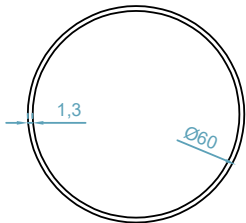

code : 2525  
 لوله گردان فریم 1513  
 1513 Corner Adapter  
 weight : 0.79 kg/m

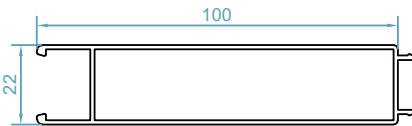

code : 2511  
 ورق دو جداره  
 Shutter Profile  
 weight : 1.07 kg/m  
 $J_x = 39.47 \text{ cm}^4$   
 $J_y = 0.53 \text{ cm}^4$

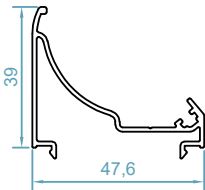

code : 1508  
 آداپتور گردان فریم 1507  
 1507 Corner Adapter  
 weight : 0.48 kg/m

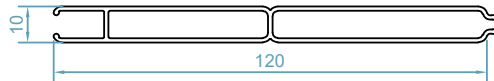

code : 2520  
 ورق تک جداره  
 Shutter Profile  
 weight : 0.92 kg/m  
 $J_x = 39.47 \text{ cm}^4$   
 $J_y = 0.53 \text{ cm}^4$

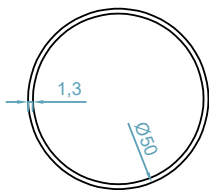

code : 2526  
 لوله گردان فریم 1507  
 1507 Corner Adapter  
 weight : 0.57 kg/m

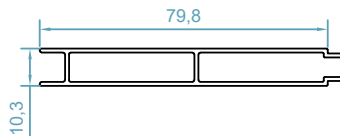

code : 2589  
 ورق تک جداره  
 Shutter Profile  
 weight : 0.64 kg/m

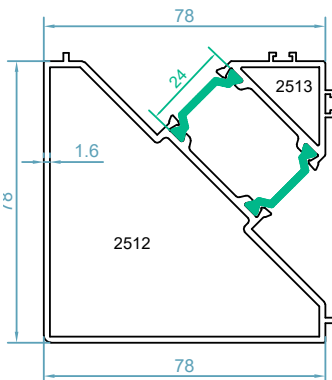

code : 2512-2513  
 آداپتور کنج فریم 1552  
 1552 Corner Adapter  
 weight : 2.25 kg/m  
 $J_x = 58.7 \text{ cm}^4$   
 $J_y = 51.8 \text{ cm}^4$

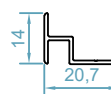

code : 2014  
 مابین دو فریم  
 Between Two Frame  
 weight : 0.14kg/m



## سیستم درب و پنجره ی لولایی نرمال - HNH59-1

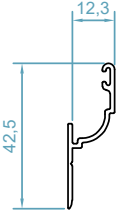

code :2508  
ریل توری کشویی  
*Rail Profile*  
weight : 0.23 kg/m

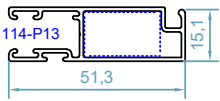

code : 2509  
لنگه توری کشویی  
*Fly Screen Profile*  
weight :0.50 kg/m

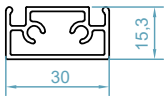

code :2581  
وادر لنگه توری  
*T For Fly Screen Sash*  
weight : 0.44 kg/m

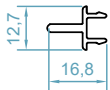

code :2580  
وسط چهار لنگه توری  
*Adapter For Fly Screen Sash*  
weight : 0.14 kg/m

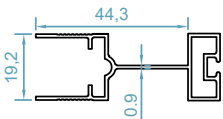

code : 2548  
لنگه توری پلیسه  
*Fly Screen Sash*  
weight :0.44 kg/m

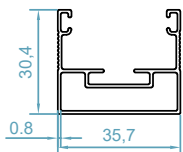

code : 2549  
فریم توری پلیسه  
*Fly Screen Frame*  
weight :0.43 kg/m

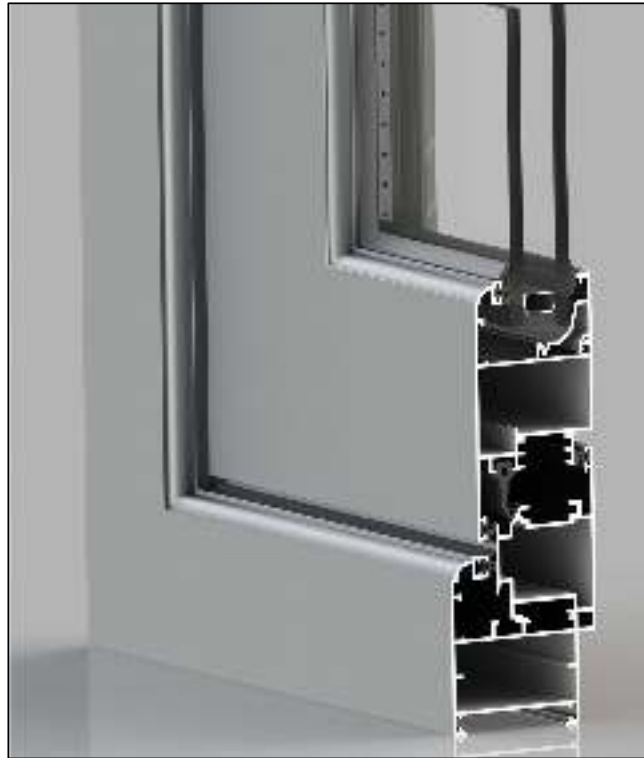

## HNH59-1 - UN INSULATED WINDOW & DOOR SYSTEM

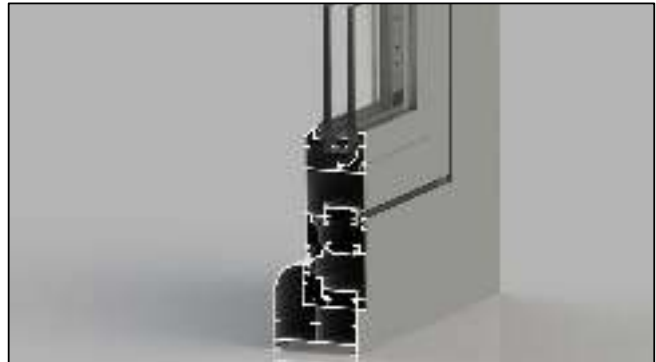
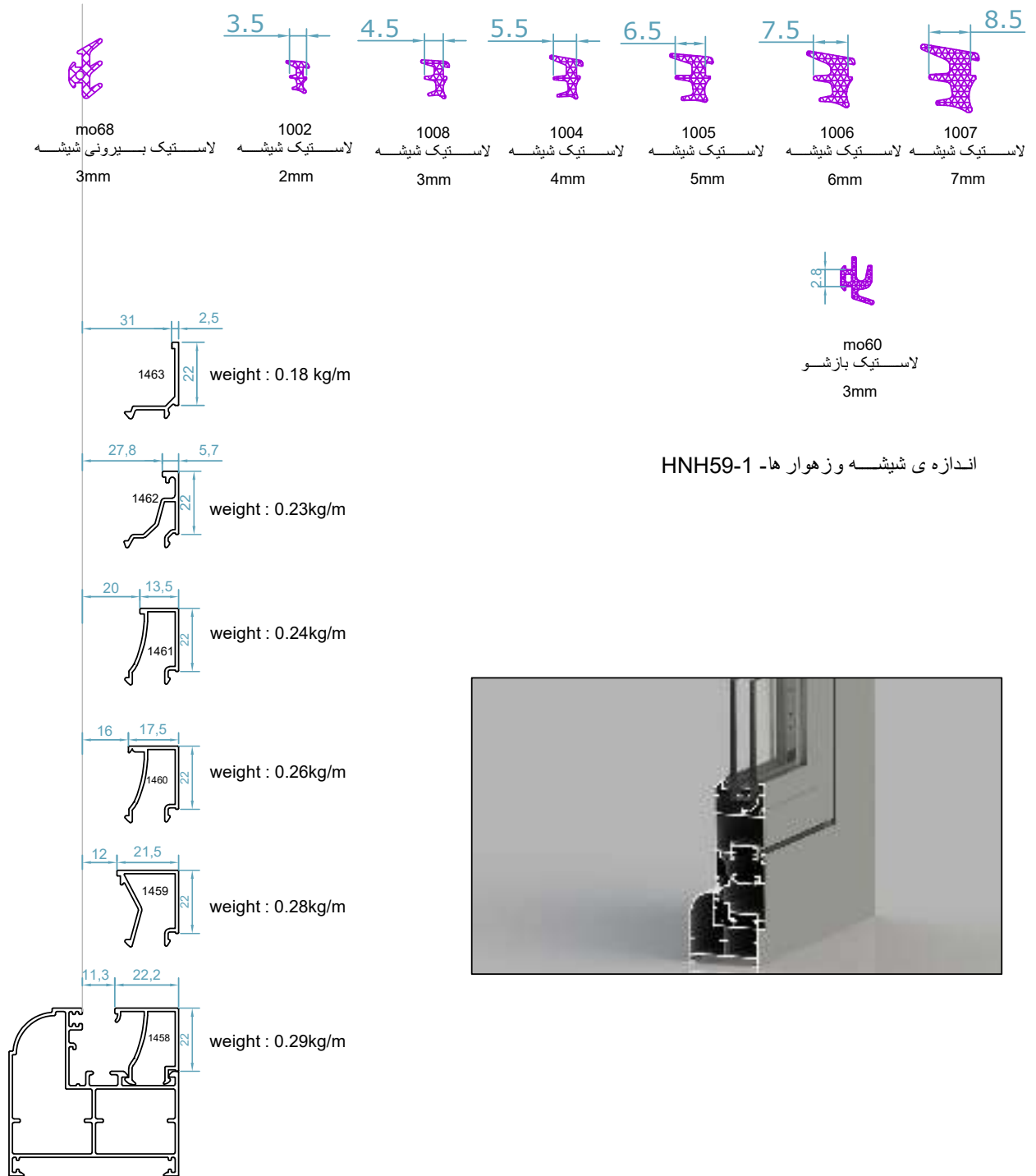

## سیستم درب و پنجره ی لولایی نرمال - HNH59-1

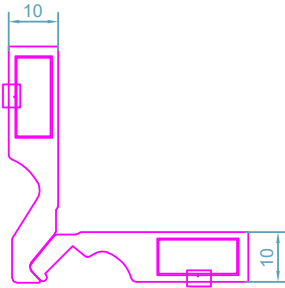

code:176  
PC B10  
قابل تولید در اندازه های مختلف

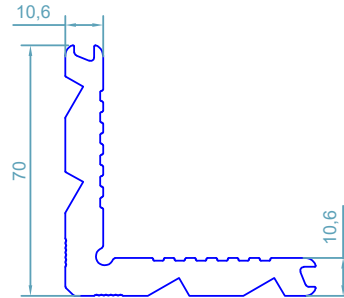

code : 110  
گونیای پانچی  
Corner Cleat  
weight : 3.32 kg/m

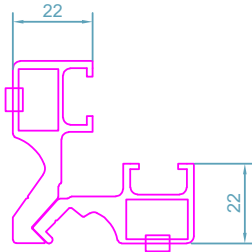

code:177  
PC B22  
قابل تولید در اندازه های مختلف

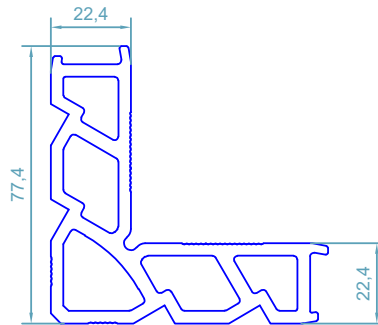

code : 114  
گونیای پانچی  
Corner Cleat  
weight : 3.67 kg/m

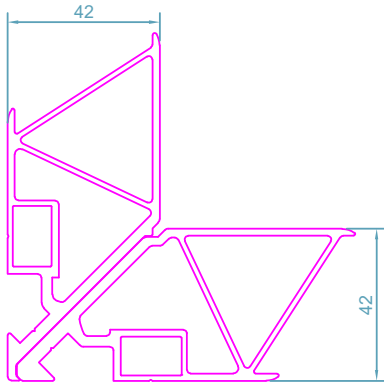

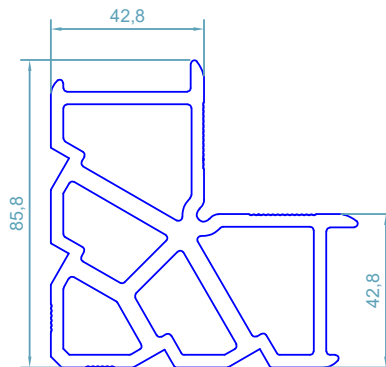

code:179  
PC B42  
قابل تولید در اندازه های مختلف



code : 112  
گونیای پانچی  
Corner Cleat  
weight : 5 kg/m

HNH59-1 - UN INSULATED WINDOW & DOOR SYSTEM

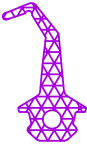
لیست براق آلات

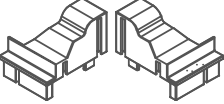
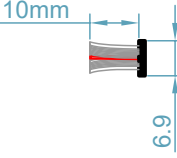
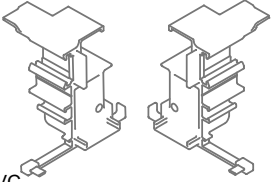
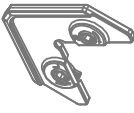
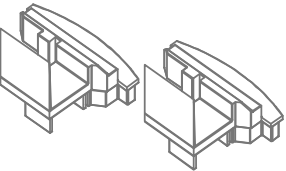
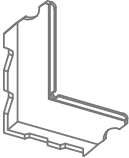
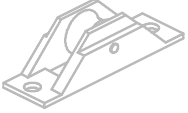
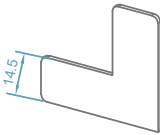
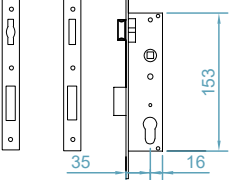
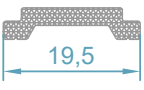
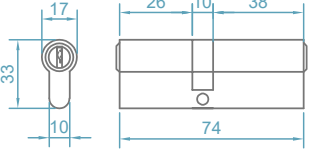
 <p>code : 51027 لاستیک فریم در بازشو <i>Gasket For Open Joint</i></p> <p>EPDM</p>	 <p>P100 گونیا فلزی <i>T Joint Fixing</i></p> <p>Galvanized</p>
 <p>لاستیک لنگه توری <i>Fly Screen Gasket</i></p> <p>EPDM</p>	 <p>code : 2618 درپوش ابتدا و انتهای پروفیل 2592 <i>2592 Plastic End Cap</i></p> <p>PVC</p>
 <p>code : 620-69-110 مویی پایین درب <i>Brush No 10 For Sliding Sash</i></p> <p>10mm 6.9</p>	 <p>code : 50124 درپوش آور هانگ 1585 <i>Adapter Cover</i></p> <p>PVC</p>
 <p>FUJI 2013 گونیا دایکاستی باز شو محوری <i>Corner Alignment</i></p> <p>Steel</p>	 <p>code : 50102 درپوش آور هانگ 1591 <i>Adapter Cover</i></p> <p>PVC</p>
 <p>MO20 گونیا پلاستیکی لنگه <i>Corner Alignment</i></p> <p>PVC</p>	 <p>بلبرینگ توری ریلی <i>Fly Screen Roller</i></p>
 <p>code:500 گونیا فلزی MM5 <i>Corner Alignment</i></p> <p>14.5 19.5</p> <p>Galvanized</p>	 <p>قفل زبانه دار یا غلتکی لنگه ی باز شو <i>Mourtise Lock With Cylinder or Roller</i></p> <p>153 35 16</p>
 <p>code :ata19503 تسمه ی پلی آمید <i>rod poliamid</i></p> <p>19,5</p> <p>Polyamid</p>	 <p>سپلندر 74 <i>Cylinder 74</i></p> <p>17 26 10 38 33 10 74</p>

## HNH45

### سیستم درب و پنجره لولایی آلدوکس Gold Window & Door System



#### مشخصات سیستم

\*اندازه ی عرض فریم : 45.5-55.5 mm

\*اندازه ی عرض لنگه : 45.5 mm

\*اندازه ی ارتفاع لنگه : 76.4 mm

\*ضخامت دیواره ی پروفیل : 1mm

\*لاستیک های هوابندی و آب بندی از جنس EPDM

\*نوع گونیای گوشه : گونیای پانچی و آلنی

\*نوع بازشو : تک حالته - دو حالته

## سیستم درب و پنجره لولایی آدوکس - HNH45

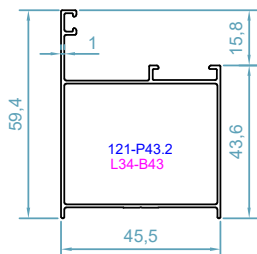

code : 1509  
پروفیل فریم  
*Frame Profile*  
weight :0.58 kg/m

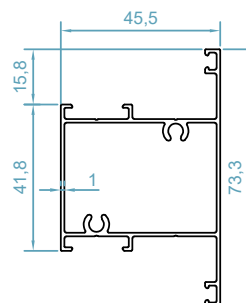

code : 1588  
پروفیل سپری  
*T profile*  
weight :0.77 kg/m

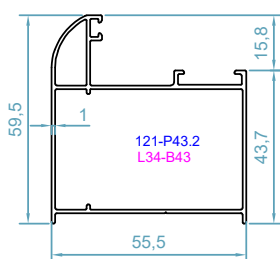

code : 1510  
پروفیل فریم  
*Frame Profile*  
weight :0.75 kg/m

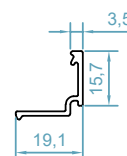

code :1475  
زهوار دوجداره  
*Glazing Bid*  
weight :0.17 kg/m

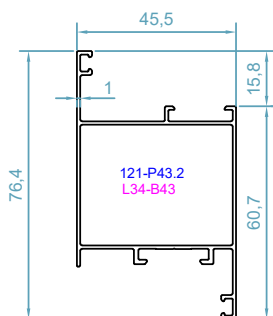

code :1551  
پروفیل بازشو  
*Sash Profile*  
weight :0.72 kg/m

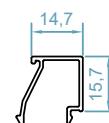

code :1464  
زهوار دوجداره  
*Glazing Bid*  
weight :0.18 kg/m

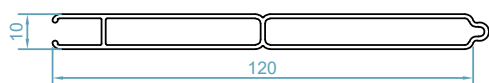

code : 2520  
پنل آلومینیومی  
*Shutter Profile*  
weight :0.92 kg/m

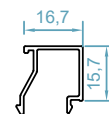

code :1465  
زهوار دوجداره  
*Glazing Bid*  
weight :0.19 kg/m

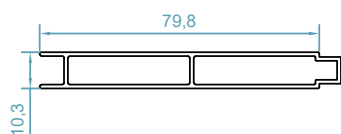

code : 2589  
پنل آلومینیومی  
*Shutter Profile*  
weight :0.64 kg/m

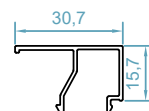

code :1467  
زهوار تک جداره  
*Glazing Bid*  
weight :0.22 kg/m

## HNH45 - GOLD WINDOW & DOOR SYSTEM

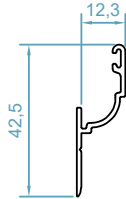

code :2508  
ریل توری کشویی  
*Rail Profile*  
weight : 0.23 kg/m

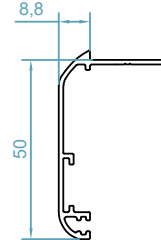

code :2500  
پروفیل روکوب  
*Border Profile*  
weight : 0.38 kg/m

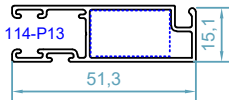

code : 2509  
لنگه توری کشویی  
*Fly Screen Profile*  
weight :0.50 kg/m

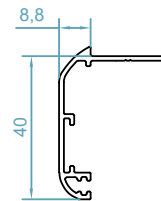

code :2501  
پروفیل روکوب  
*Border Profile*  
weight : 0.35 kg/m

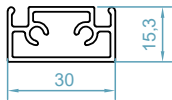

code :2581  
وادار لنگه توری  
*T For Fly Screen Sash*  
weight : 0.44 kg/m



code : 2504  
پروفیل تسمه  
*Rod Profile*  
weight : 0.18 kg/m

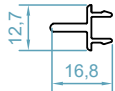

code :2580  
وسط چهارلنگه توری  
*Adapter For Fly Screen Sash*  
weight : 0.14 kg/m

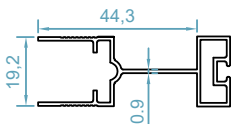

code : 2548  
لنگه توری پلیسه  
*Fly Screen Sash*  
weight :0.44 kg/m

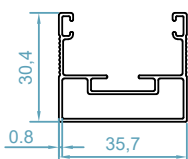

code : 2549  
فریم توری پلیسه  
*Fly Screen Frame*  
weight :0.43 kg/m

## سیستم درب و پنجره لولایی آلدوکس - HNH45

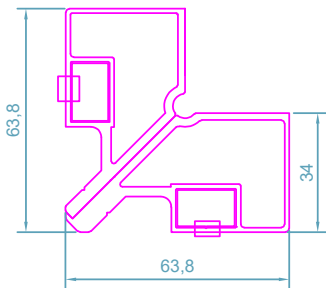

code : L34 (ALFIT)  
گونبای آلفی  
Corner Cleat  
قابل تولید در اندازه های مختلف

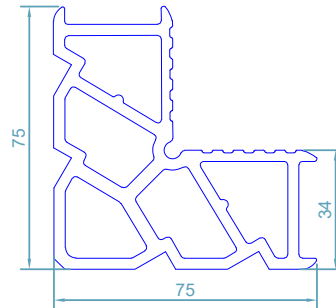

code : 121  
گونبای پانچی  
Corner Cleat  
weight : 3.8kg/m

## اندازه ی شیشه و زهوار ها - HNH45

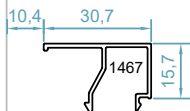
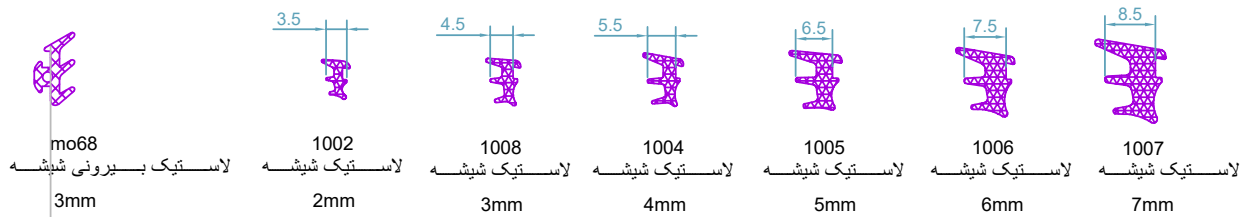

weight : 0.22 kg/m

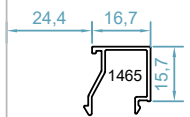

weight : 0.19 kg/m

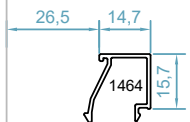

weight : 0.18 kg/m

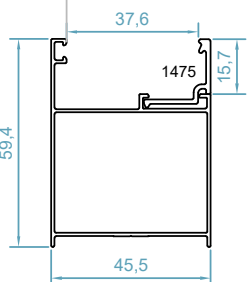

weight : 0.17 kg/m



mo60  
لاستیک بازشو  
3mm







سیستم های کشویی

Sliding Systems

## HTS154

سیستم لیفت اند اسلاید ترمال بریک و کشویی معمولی

### Thermal Break Lift & Slide System



## سیستم لیفت اند اسلاید ترمال بریک - HTS154

مشخصات سیستم

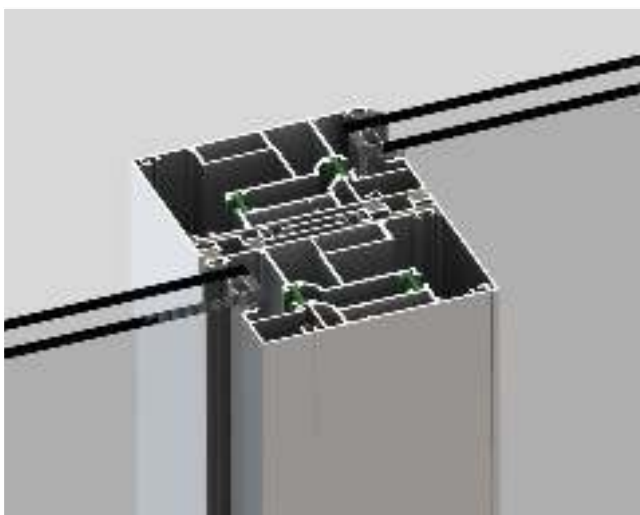

\*اندازه ی عرض فریم : 153.7 mm

\*اندازه ی ارتفاع فریم : 60 mm

\*اندازه ی عرض لنگه : 66.1 mm

\*اندازه ی ارتفاع لنگه : 101.5 mm

\*اندازه ی پهنای لنگه و اینترلاک : 110 mm

\*اندازه ی پلی امید فریم : 24 mm

\*اندازه ی پلی امید لنگه : 14.8 mm

\*اندازه ی ضخامت شیشه : 30- 48-55 mm

\*سیستم دارای گواهینامه ی Ift Rosen Heim

\*دارای فریم مونوریل

\*امکان نصب یراق لیفت اند اسلاید تا وزن 300 و 400 کیلوگرم

\* امکان نصب یراق کشویی معمولی تا وزن 180 کیلوگرم

\*نمای پروفیل تخت و صاف

\* ضخامت دیواره ی پروفیل : 1.5-1.8 mm

\* مقاومت در اتلاف انرژی :  $U_f=4.1-6 \text{ W/m}^2\text{K}$

EN ISO 10077-2:2003-10

\*عایق صدا  $R(C;C_{tr})=41 (-1;-4)\text{dB}$

Weighted Sound Reduction Index  $R_w$

Spectrum Adaptation Terms C and  $C_{tr}$

DIN EN ISO 140-3

جهت دریافت تست رپورت و گواهینامه IFT سیستم با شرکت هوکارت تماس حاصل فرمایید

سیستم ترمال بریک لیفت اسلاید و کشویی معمولی - HTS154

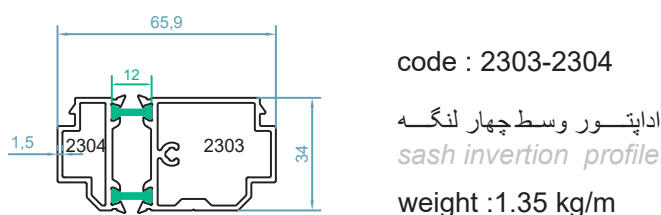
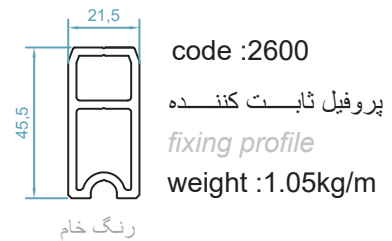
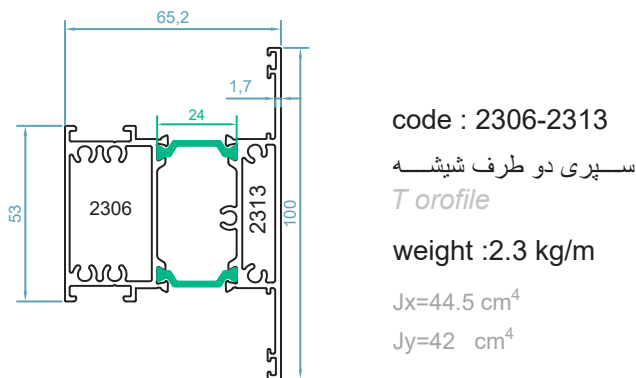
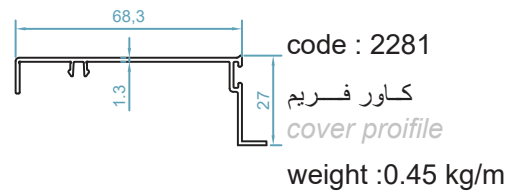
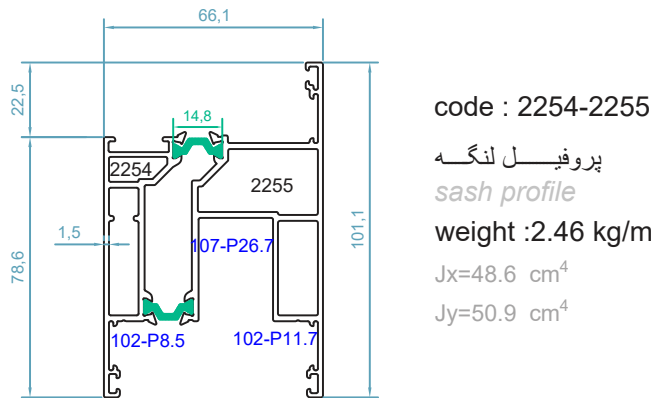
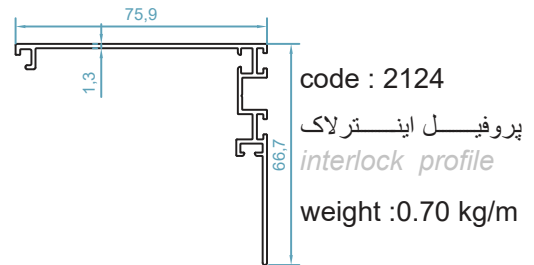
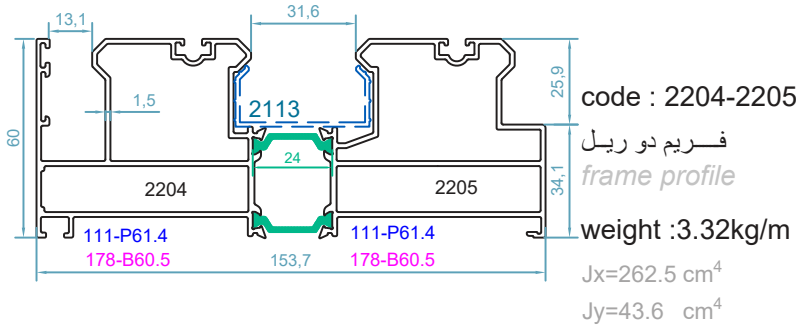

## سیستم لیفت اند اسلاید ترمال بریک - HTS154

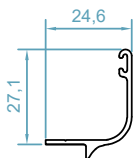

code : 2528  
ریل توری کشویی  
*Fly Screen Rail Pr.*  
weight : 0.23 kg/m

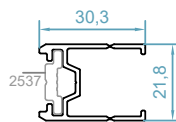

code : 2529  
آداپتور دستگیره اهرمی و  
اسپانیولت پیو پی وی سی لنگه  
*Handle Adapter Pr.*  
weight : 0.39 kg/m

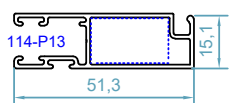

code : 2509  
لنگه توری کشویی  
*Fly Screen profile*  
weight : 0.50 kg/m

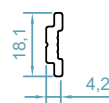

code : 2537  
تسمه ی دستگیره لنگه  
*Rod Profile*  
weight : 0.16 kg/m

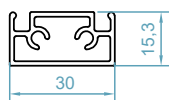

code : 2581  
وادار لنگه توری  
*T For Fly Screen Sash*  
weight : 0.44 kg/m

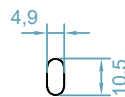

code : 600  
ریل بلبرینگ  
*Roller Rail Profile*  
weight : 0.13 kg/m

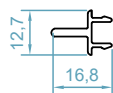

code : 2580  
وسط چهار لنگه توری  
*Adapter For Fly Screen Sash*  
weight : 0.14 kg/m

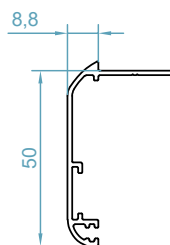

code : 2500  
پروفیل روکوب  
*Border Profile*  
weight : 0.38kg/m

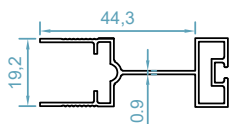

code : 2548  
لنگه توری پلیسه  
*Fly Screen Sash*  
weight : 0.44 kg/m

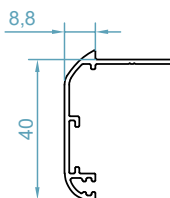

code : 2501  
پروفیل روکوب  
*Border Profile*  
weight : 0.35kg/m

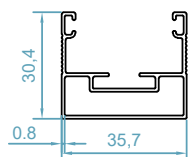

code : 2549  
فریم توری پلیسه  
*Fly Screen Frame*  
weight : 0.43 kg/m

## HTS154 - THERMAL BREAK LIFT & SLIDE SYSTEM

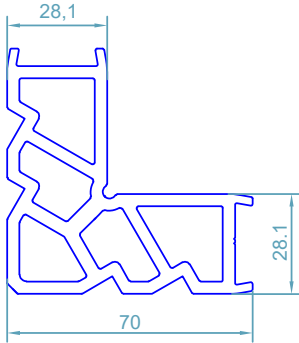

code : 102

گونیا پانچی  
Corner Cleat

weight : 3.6kg/m

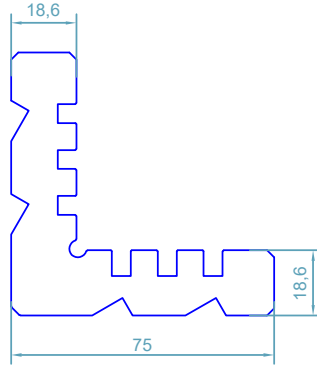

code : 107

گونیا پانچی  
Corner Cleat

weight : 6.1kg/m

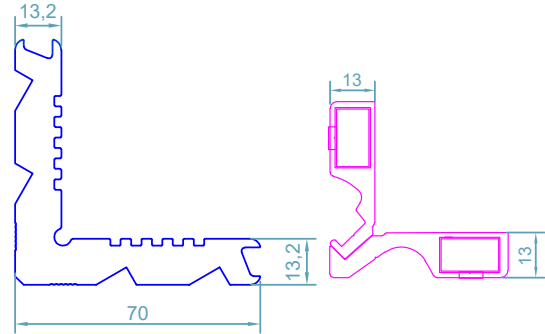

code : 111

گونیا پانچی  
Corner Cleat

weight : 4.03kg/m

code : 178





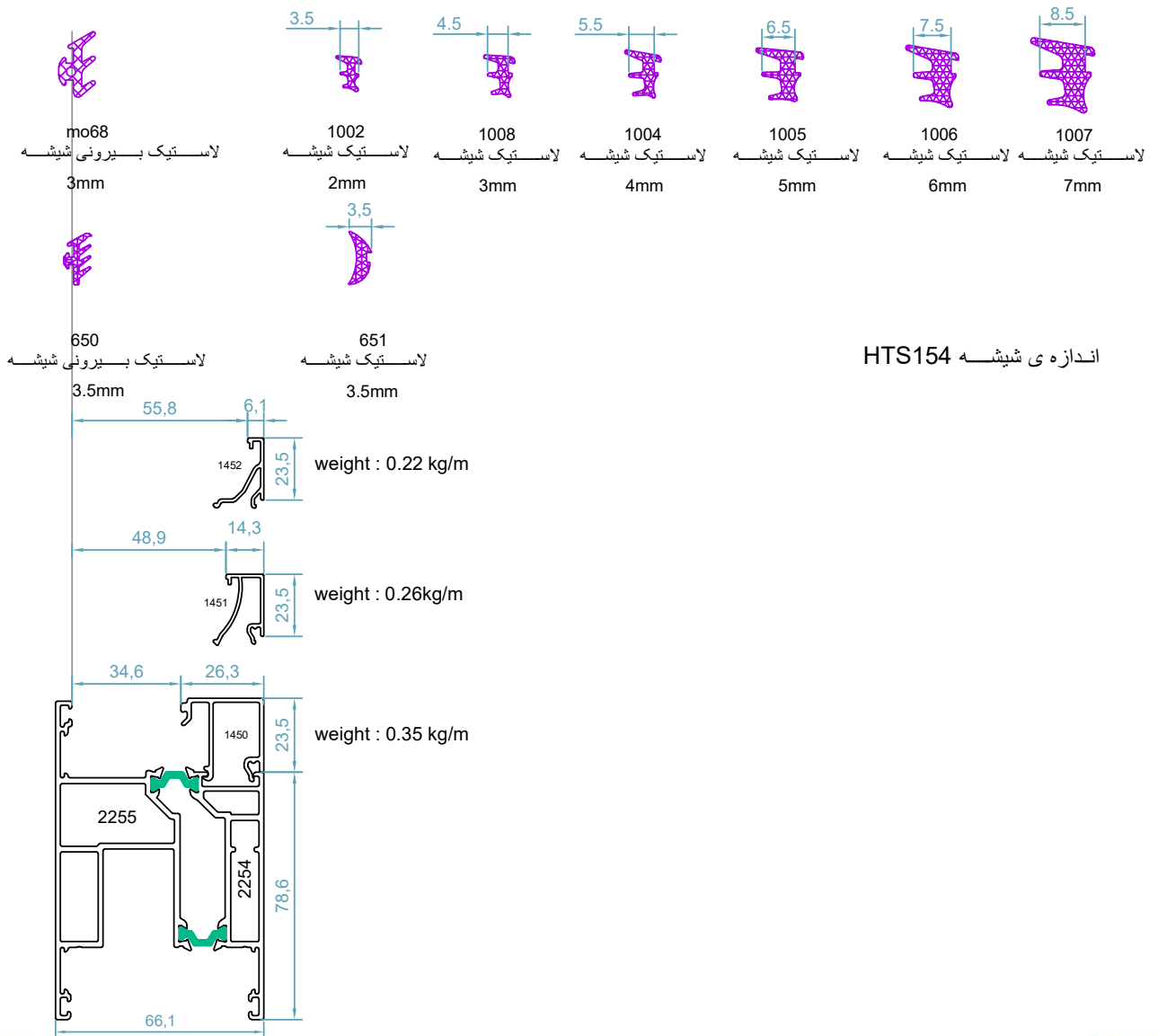





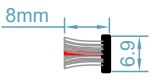

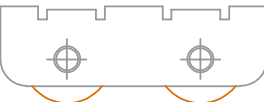

PC B13

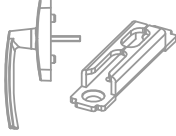
قابل تولید در اندازه های مختلف

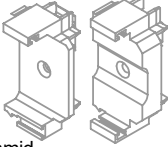

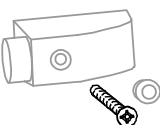
## سیستم لیفت اند اسلاید ترمال بریک - HTS154

### ACCESSORIES LIST

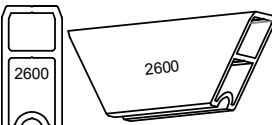
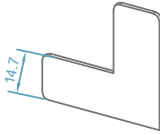
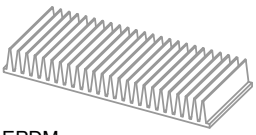
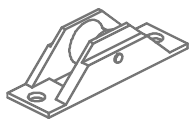
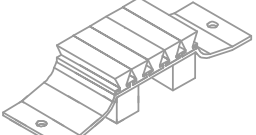
 <p>code : 2113 پی وی سی ایزولاسیون فریم <i>Frame Isolation Gasket</i></p> <p>PVC</p>	 <p>code :620-69-108 مویی 800 در فریم و اینترلاک <i>Brush No 800 For Frame</i></p>
 <p>code : 655 لاستیک اینترلاک <i>Interlock Gasket</i></p> <p>EPDM</p>	 <p>code : 53126 بلبرینگ کثربوی معمولی 300 کیلوگرمی <i>Steel Double Roller 300kg</i></p>
 <p>code : 656 لاستیک لیفت اسلاید لنگه <i>Sash Gasket</i></p> <p>EPDM</p>	 <p>اسپانیولت پی وی سی <i>Multi Point Lock</i></p> <p>1800</p>
 <p>code :675 لاستیک بالای لنگه لیفت اسلاید <i>Up Sash Gasket</i></p> <p>EPDM</p>	 <p>دستگیره و مقابلی قفل پی وی سی <i>Multi Point Lock Handle</i></p>
 <p>code : 53148 لاستیک ریل فریم <i>Gasket For Frame Rails</i></p> <p>EPDM</p>	 <p>code :676 درپوش پروفیل وسط چهار لنگه <i>Meeting Stile Cap</i></p> <p>Polyamid</p>
 <p>لاستیک لنگه توری <i>Fly Screen Gasket</i></p> <p>EPDM</p>	 <p>code :51934 استوپر بیرونی <i>Rear Stoper</i></p> <p>Plastic</p>
 <p>یراق لیفت اند اسلاید 300 کیلوگرم <i>Lift &amp; Slidind Mechanism 300kg</i></p>	 <p>code :677 درپوش پلاستیکی اینترلاک <i>Top and Bottom Interlock Profile Cap</i></p> <p>Polyamid</p>
 <p>code :46960 استوپر یراق لیفت اسلایدینگ <i>Shock Absorber For Sash For Lift &amp; Slide</i></p> <p>EPDM</p>	 <p>code :53013 ثابت کننده آلومینیومی <i>Sash Fixing</i></p>
 <p>code :500 گونبای فلزی لنگه و فریم MM5 <i>Sash &amp; Frame Alignment Corner</i></p> <p>14.7</p>	 <p>code : S450-100 گردگیر لاستیکی <i>Central Sealing Bottom</i></p> <p>EPDM</p>
 <p>بلبرینگ توری ریلی <i>Fly Screen Roller</i></p>	 <p>گردگیر آلومینیومی <i>Central Sealing Top</i></p> <p>Aluminium</p>



## HMTS154

سیستم مونوریل درب و پنجره لیفت اند اسلاید و کشویی معمولی ترمال بریک

Thermal Break Monorail lift & Sliding Door & Window



سیستم مونوریل درب و پنجره لیفت اند اسلاید و کشویی معمولی ترمال بریک - HMTS154

مشخصات سیستم

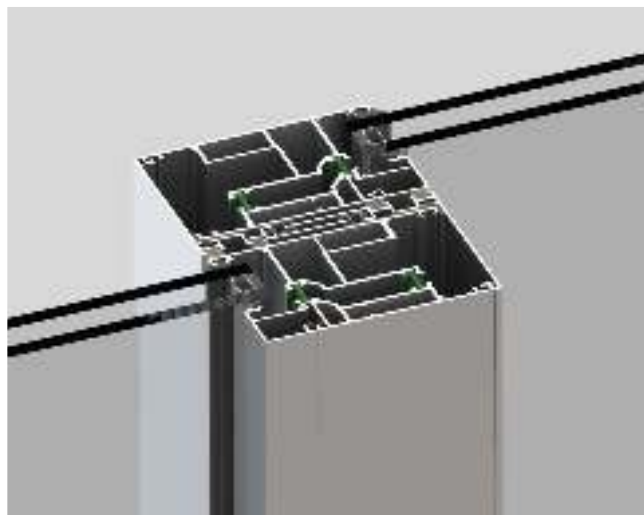

\* اندازه ی عرض فریم : 146.5 mm

\* اندازه ی ارتفاع فریم 50.5 mm

\* دازه ی عرض لنگه : 66.1 mm

\* دازه ی ارتفاع لنگه : 101.5 mm

\* دازه ی پهنای لنگه و اینترلاک : 110 mm

\* اندازه ی پلی آمید فریم : 20mm

\* اندازه ی پلی آمید لنگه : 14.8 mm

\* اندازه ی ضخامت شیشه : 30- 48-55 mm

\* سیستم دارای گواهینامه ی Ift Rosen Heim

\* امکان نصب یراق لیفت اند اسلاید تا وزن 300 و 400 کیلوگرم

\* امکان نصب یراق کشویی معمولی تا وزن 300 کیلوگرم

\* نمای پروفیل تخت و صاف

\* ضخامت دیواره ی پروفیل : 1.5-1.8 mm

\* مقاومت در اتلاف انرژی:  $U_f=4.1-6 \text{ W/m}^2\text{K}$

EN ISO 10077-2:2003-10

\* عایق صدا  $R(C;C_{tr})=41 (-1;-4)\text{db}$

Weighted Sound Reduction Index  $R_w$

Spectrum Adaptation Terms C and  $C_{tr}$

\* مقاومت در اتلاف انرژی:  $U_f=4.1-6 \text{ W/m}^2\text{K}$

EN ISO 10077-2:2003-10

$U_w^* : 1.7 \text{ W/m}^2\text{K}$  With Double Glazing ( $U_g: 1.0$ )

$U_w^* : 1.3 \text{ W/m}^2\text{K}$  With Triple Glazing ( $U_g: 0.6$ )

جهت دریافت تست رپورت و گواهینامه IFT سیستم با شرکت هوکارت تماس حاصل فرمایید

## MONORAIL HTS154 - THERMAL LIFT&SLIDE SYSTEM

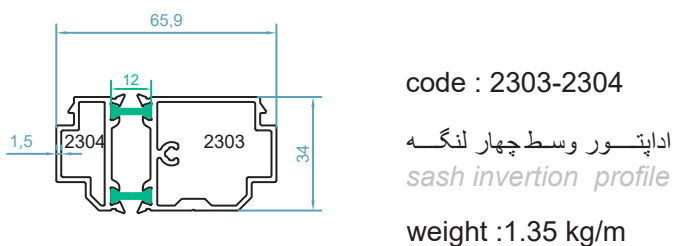
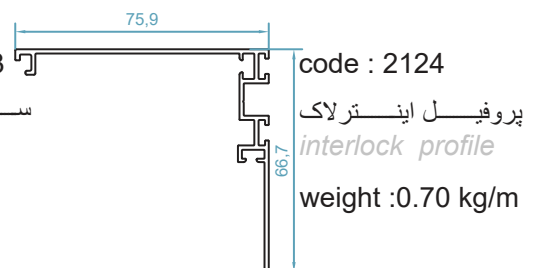
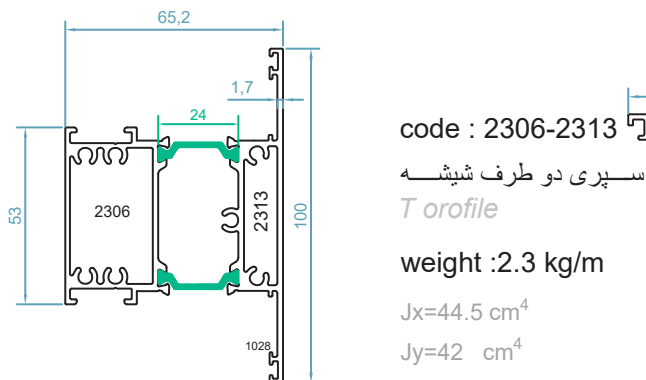
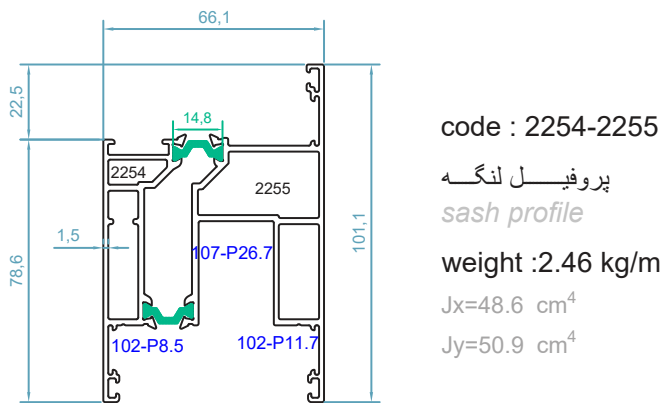
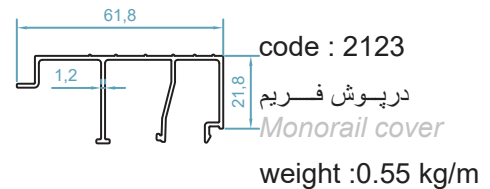
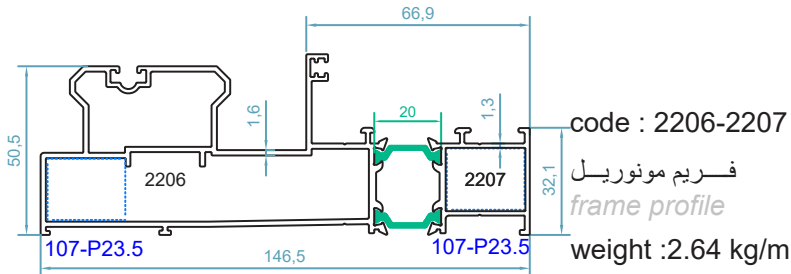

## سیستم مونوریل درب و پنجره لیفت اند اسلاید و کشویی معمولی ترمال بریک - HMTS154

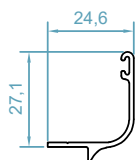

code : 2528  
ریل توری کشویی  
*Fly Screen Rail Pr.*  
weight : 0.23 kg/m

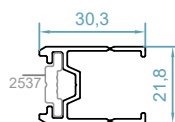

code : 2529  
آداپتور دستگیره اهرمی و  
اسپانپولت پی وی سی  
*Handle Adapter Pr.*  
weight : 0.39 kg/m

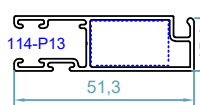

code : 2509  
لنگه توری کشویی  
*Fly Screen Profile*  
weight : 1.33 kg/m

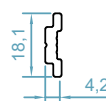

code : 2537  
تسمه ی دستگیره  
*Rod Profile*  
weight : 0.16 kg/m

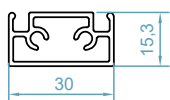

code : 2581  
وادر لنگه توری  
*T For Fly Screen Sash*  
weight : 0.44 kg/m

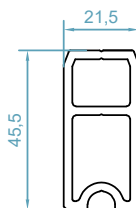

code : 2600  
پروفیل ثابت کننده  
*Fixing Profile*  
weight : 1.05kg/m

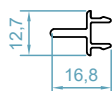

code : 2580  
وسط چهار لنگه توری  
*Adapter For Fly Screen Sash*  
weight : 0.14 kg/m

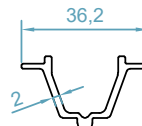

code : 2585  
پروفیل ثابت کننده  
*fixing profile*  
weight : 0.36kg/m

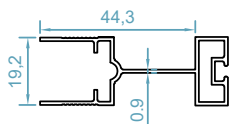

code : 2548  
لنگه توری پلیسه  
*Fly Screen Sash*  
weight : 0.37 kg/m

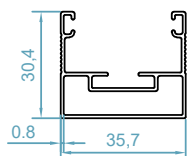

code : 2549  
فریم توری پلیسه  
*Fly Screen Frame*  
weight : 0.34 kg/m

## HMETS154 - THERMAL BREAK MONORAIL SLIDING DOOR & WINDOW SYSTEM

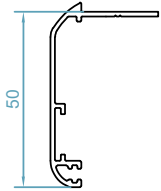

code :2500  
 پروفیل روکوب  
*Border Profile*  
 weight : 0.38kg/m

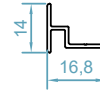

code :2505  
 مابین فریم و کتیبه  
*Between Two Frame*  
 weight : 0.13 kg/m

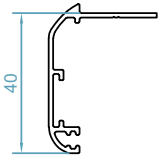

code :2501  
 پروفیل روکوب  
*Border Profile*  
 weight : 0.35kg/m

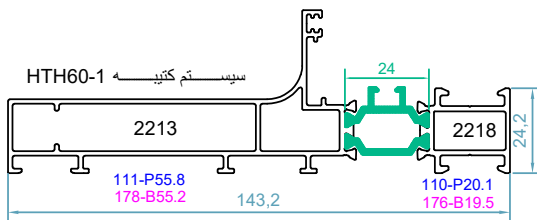

code : 2213-2218  
 کتیبه ی دو ریل  
*Frame Profile*  
 weight :1.91 kg/m  
 $Jx=136.5 \text{ cm}^4$   
 $Jy=7.91 \text{ cm}^4$

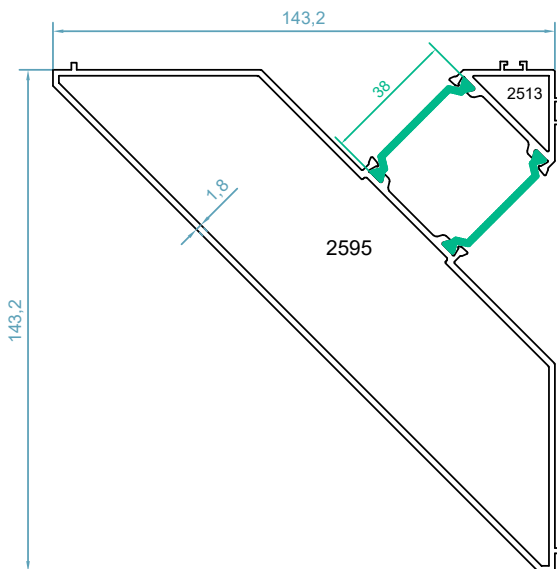

code :2513-2595  
 آداپتور کنج فیکس مونو ریل  
*Corner Adapter*  
 weight 3.18kg/m

## سیستم مونوریل درب و پنجره لیفت اند اسلاید و کشویی معمولی ترمال بریک - HM154

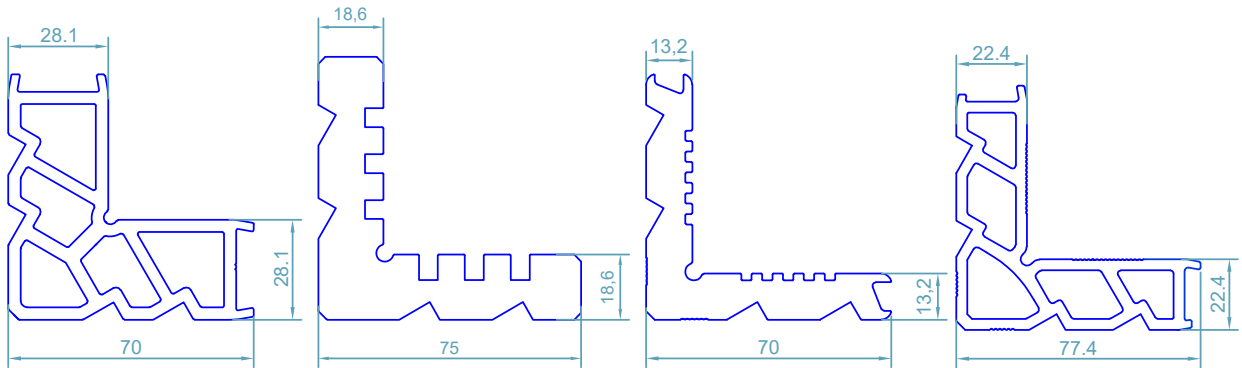

code : 102

گونیا پانچی  
Corner Cleat  
weight : 3.60kg/m

code : 107

گونیا پانچی  
Corner Cleat  
weight : 6.10 kg/m

code : 111

گونیا پانچی  
Corner Cleat  
weight : 4.03kg/m

code : 114





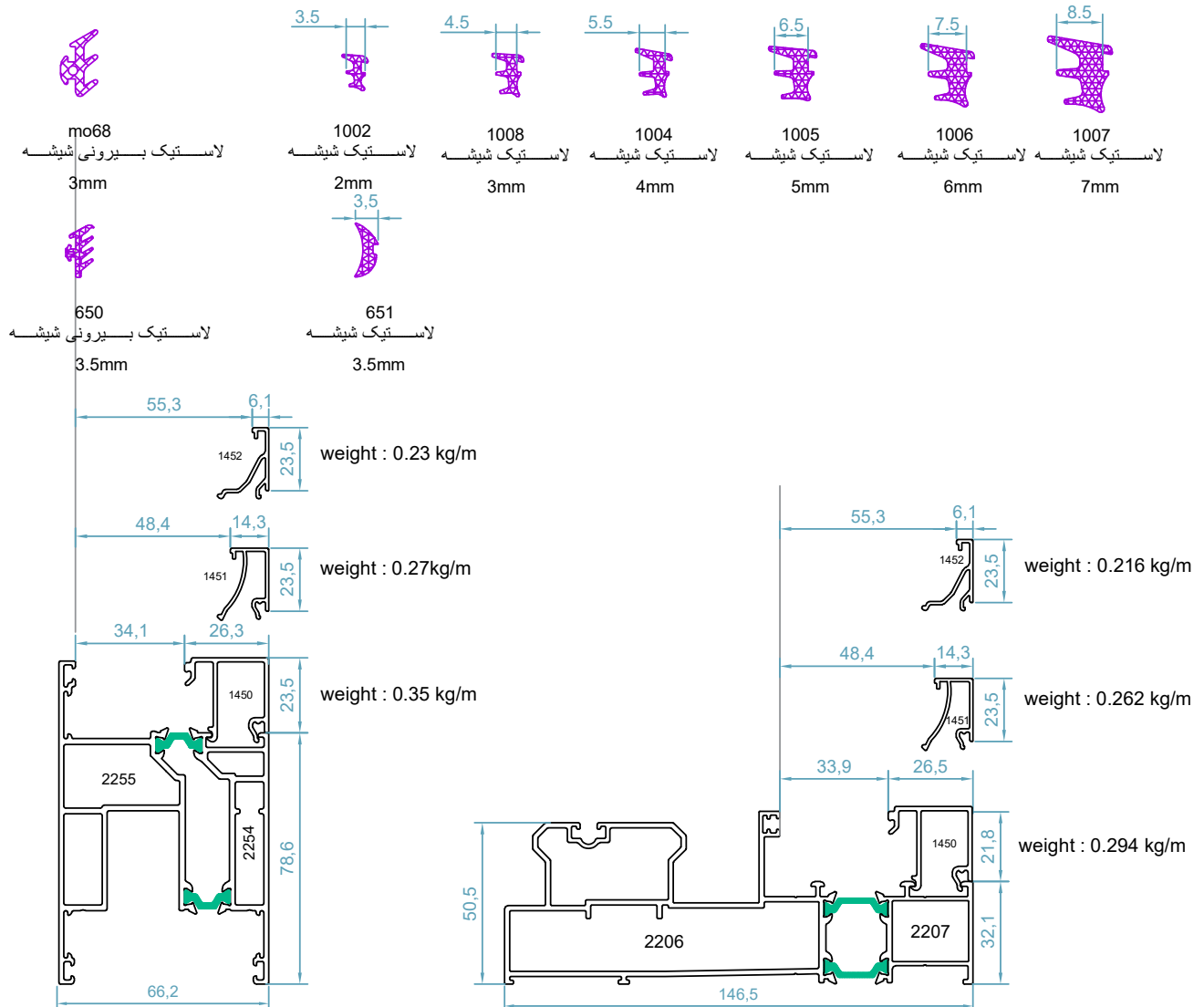





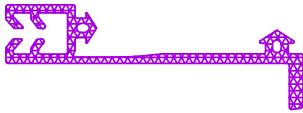
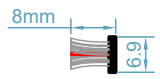

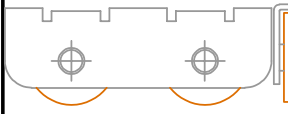
گونیا پانچی  
Corner Cleat  
weight : 3.67 kg/m

## اندازه ی شیشه و زوارها - HM154

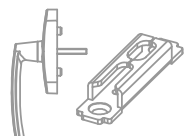

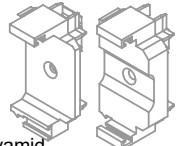
## HMTS154 - THERMAL BREAK MONORAIL SLIDING DOOR & WINDOW SYSTEM

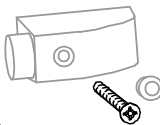
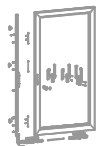
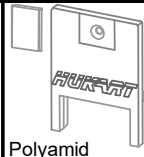
### ACCESSORIES LIST

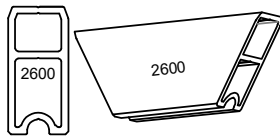
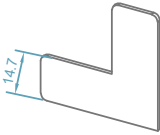
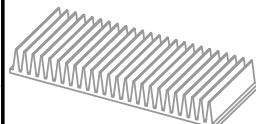
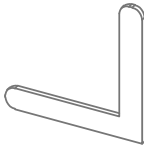
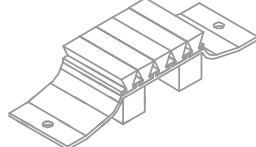
 <p>code : 655 لاستیک اینترلاک <i>Interlock Gasket</i></p> <p>EPDM</p>	 <p>مویی 800 <i>Brush No 8</i></p>
 <p>code : 678 لاستیک درپوش فریم <i>Frame Gasket</i></p> <p>EPDM</p>	 <p>code : 53126 بلبرینگ کشویی معمولی 300 کیلوگرمی <i>Steel Double Roller 300kg</i></p>
 <p>code : 656 لاستیک لیفت اسلاید لنگه <i>Sash Gasket</i></p> <p>EPDM</p>	 <p>اسپانولت یو پی وی سی <i>Multi Point Lock</i></p> <p>1800</p>
 <p>code : 675 لاستیک بالای لنگه لیفت اسلاید <i>Top Sash Gasket</i></p> <p>EPDM</p>	 <p>دستگیره و مقابلی قفل پی وی سی <i>Multi Point Lock Handle</i></p>
 <p>code : 53148 لاستیک ریل فریم <i>Gasket For Frame Rails</i></p> <p>EPDM</p>	 <p>code : 676 درپوش پروفیل وسط چهار لنگه <i>Meeting Stile Cap</i></p> <p>Polyamid</p>
 <p>لاستیک لنگه توری <i>Fly Screen Gasket</i></p> <p>EPDM</p>	 <p>code : 51934 استوپر بیرونی <i>Rear Stoper</i></p> <p>Plastic</p>
 <p>براق لیفت اند اسلاید 300 کیلوگرم <i>Lift &amp; Sliding Mechanism 300kg</i></p>	 <p>code : 677 درپوش پلاستیکی اینترلاک <i>Top And Bottom Interlock Profile Cap</i></p> <p>Polyamid</p>
 <p>code : 46960 استوپر براق لیفت اسلایدینگ <i>Shock Absorber For Sash For Lift &amp; Slide</i></p> <p>EPDM</p>	 <p>code : 53013 ثابت کننده آلومینیومی <i>Sash Fixing</i></p> <p>2600</p>
 <p>code : 500 گونیای فلزی لنگه و فریم 5MM <i>Sash &amp; Frame Alignment Corner</i></p> <p>14.7</p>	 <p>code : S450-100 گردگیر لاستیکی <i>Central Sealing Bottom</i></p> <p>EPDM</p>
 <p>code : 501 گونیای فلزی کوچک MO19 <i>Corner Alignment</i></p>	 <p>گردگیر آلومینیومی <i>Central Sealing Top</i></p> <p>Aluminium</p>

## HTS143

سیستم لیفت اند اسلاید و کشویی معمولی ترمال بریک

Thermal Break Lift & Slide System

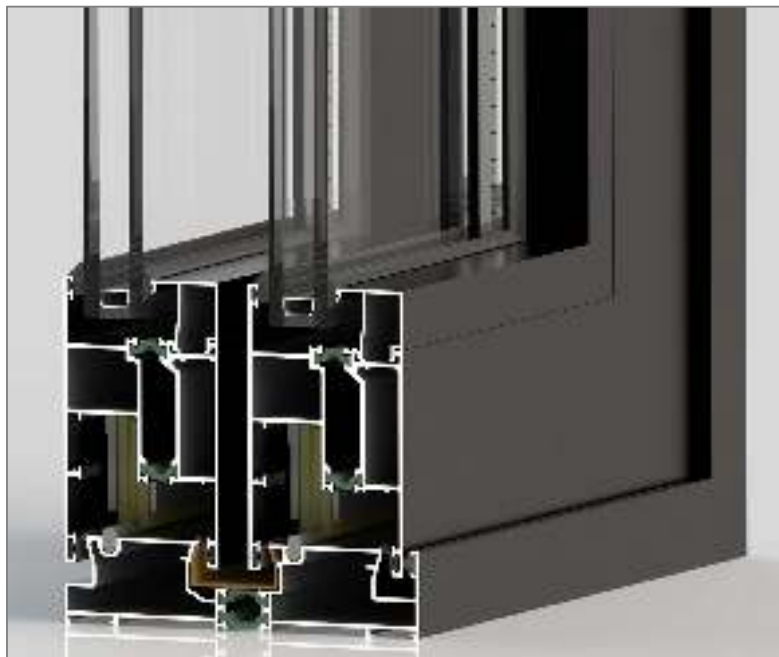
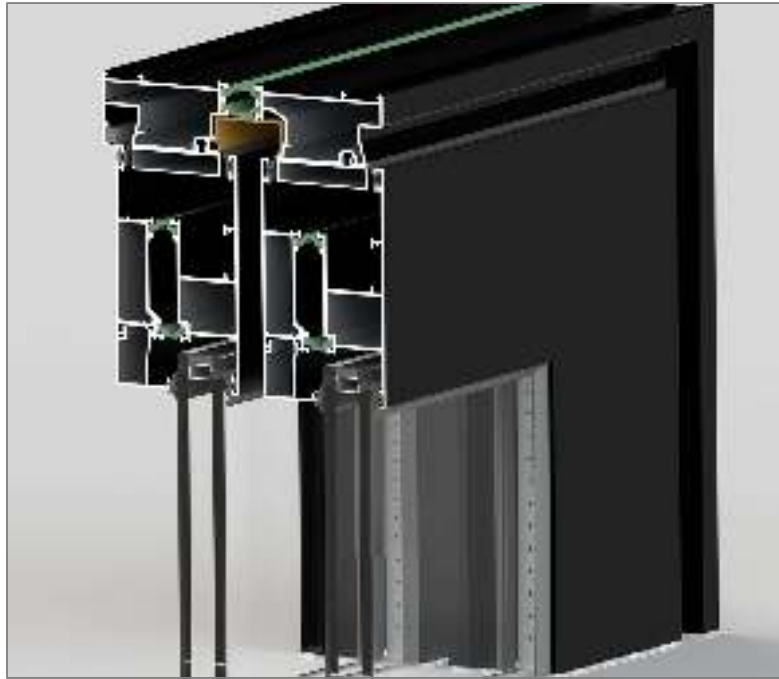



## HTS143 - THERMAL BREAK LIFT & SLIDE SYSTEM

### مشخصات سیستم

\*سیستم ترمال بریک لیفت اند اسلاید دارای دو نوع فریم کوتاه و بلند با امکان نصب یراق لیفت اند اسلاید و کشویی معمولی تا وزن 400 کیلوگرم

\*اندازه ی عرض فریم : 143 mm

\*اندازه ی ارتفاع فریم : 32.8-60 mm

\*اندازه ی عرض لنگه : 62.5 mm

\*اندازه ی ارتفاع لنگه : 106.5 mm

\*اندازه ی پهنای لنگه در اینترلاک : 114.4 mm

\*اندازه ی پلی امید فریم : 18-20 mm

\*اندازه ی پلی امید لنگه : 14.8 mm

\*اندازه ی ضخامت شیشه : 14 - 50 mm

\*سیستم دارای گواهینامه ی ift rosen heim

\*دارای فریم کوتاه با پاخور کم

\*دارای فریم مونوریل و تک ریل و

دو ریل و سه ریل و بیشتر از 7 ریل

\*نمای پروفیل تخت و صاف

\*ضخامت دیواره ی پروفیل : 1.4 - 2 mm

\*طبقه بندی ترمال بریک

Gruppe 2,3 (DIN 526193,  $U^R = 3.8 \text{ W/m}^2 \text{ K}$ )

\*درجه بازشو 90 امکان نصب کنج

\*مقاومت در اتلاف انرژی :  $U=3.2-5.7 \text{ W/m}^2 \text{ K}$

جهت دریافت تست رپورت و گواهینامه IFT سیستم با شرکت هوکارت تماس حاصل فرمایید



## سیستم لیفت اند اسلاید و کشویی معمولی ترمال بریک - HTS143

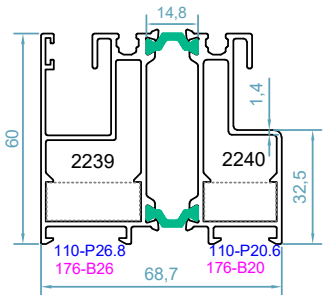

code : 2239-2240

فریم تک ریل  
single frame

weight : 2.01 kg/m

Jx=21.48 cm<sup>4</sup>

Jy=29.68 cm<sup>4</sup>

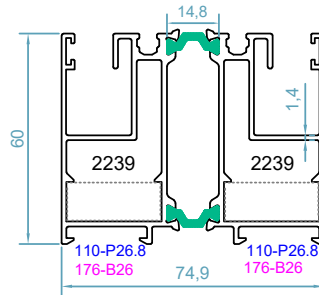

code : 2239-2239

فریم تک ریل  
single frame

weight : 2.33 kg/m

Jx=43.40 cm<sup>4</sup>

Jy=34.15 cm<sup>4</sup>

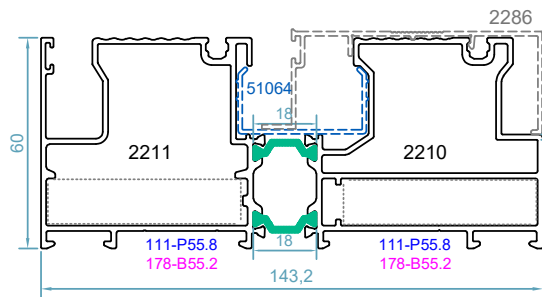

code : 2210-2211

فریم دو ریل بلند  
frame profile

weight : 3.41 kg/m

Jx=217.45 cm<sup>4</sup>

Jy=44.88 cm<sup>4</sup>

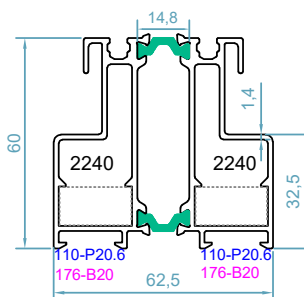

code : 2240-2240

فریم تک ریل  
single frame

weight : 1.91 kg/m

Jx=31.43 cm<sup>4</sup>

Jy=31.92 cm<sup>4</sup>

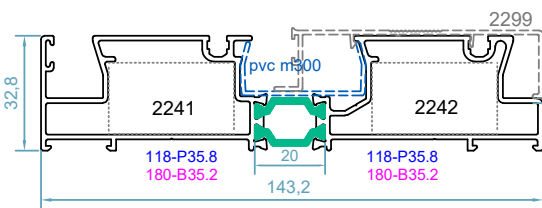

code : 2241-2242

فریم دو ریل کوتاه  
Threshold frame

weight : 2.13 kg/m

Jx=147.87 cm<sup>4</sup>

Jy=11.07 cm<sup>4</sup>

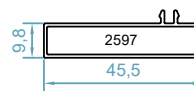

code : 2597

آداپتور بالای فریم کوتاه  
add on profil for frame guide

weight : 0.34 kg/m

Jx=0.27 cm<sup>4</sup>

Jy=3.44 cm<sup>4</sup>

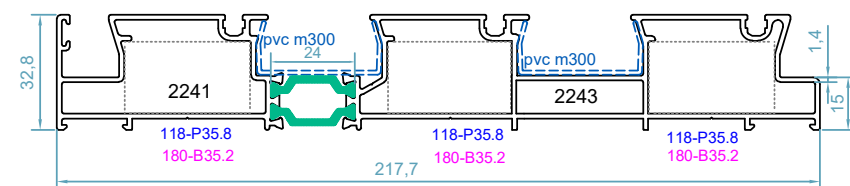

code : 2241-2243

فریم سه ریل کوتاه  
3rail Threshold frame

weight : 3.05 kg/m

Jx=12.6 cm<sup>4</sup>

Jy=9.9 cm<sup>4</sup>

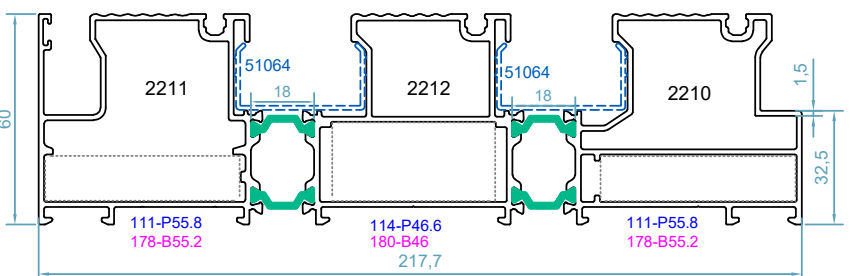

code : 2210-2211-2212

فریم سه ریل بلند  
3rail frame profile

weight : 5.03 kg/m

Jx=762.82 cm<sup>4</sup>

Jy=67.10 cm<sup>4</sup>

## HTS143 - THERMAL BREAK LIFT & SLIDE SYSTEM

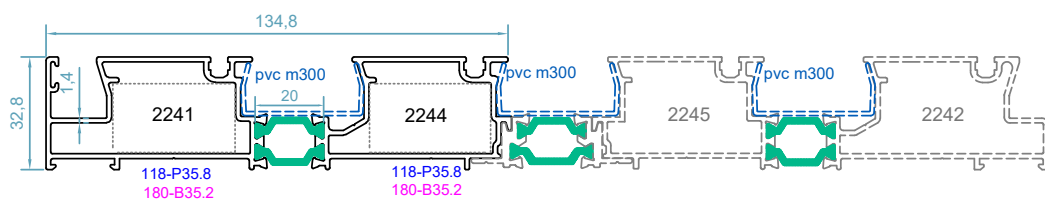

code : 2241-2244

آداپتور داخلی فریم چند ریل  
track profile for threshold frame

weight : 2.05 kg/m

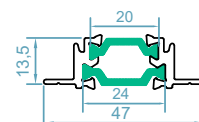

خام : رنگ پروفیل

code : 2596-2596

آداپتور اتصال فریم چند ریل  
Multi track constructions  
connection profile

weight : 0.6 kg/m

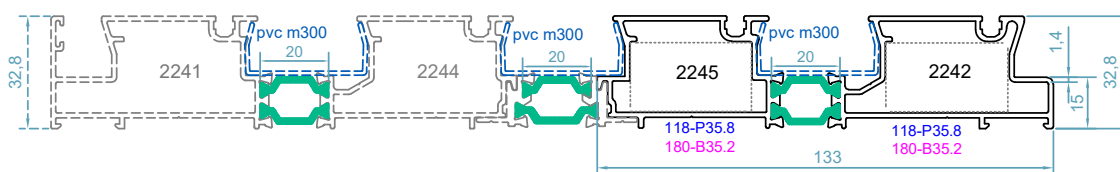

code : 2242-2245

آداپتور بیرونی فریم چند ریل  
track profile for threshold frame

weight : 1.93kg/m

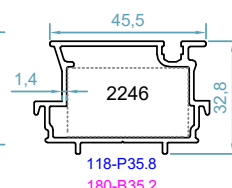

code : 2246

ریل میانی فریم چند ریل  
Multi track constructions  
connection profile

weight : 0.8 kg/m

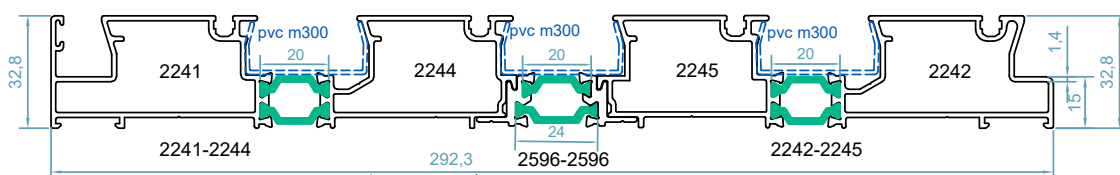

فریم 4 ریل

4rail threshold frame profile

weight : 4.63 kg/m

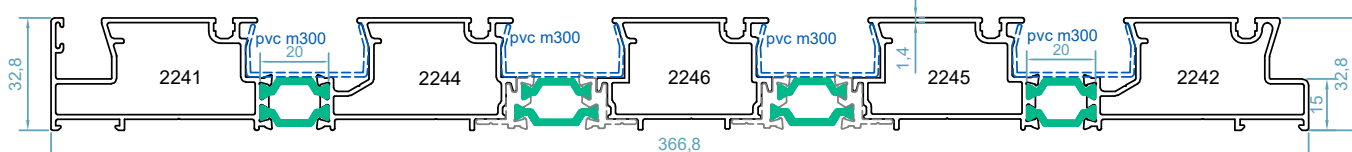

فریم 5 ریل

5rail threshold frame profile

weight : 6.08 kg/m

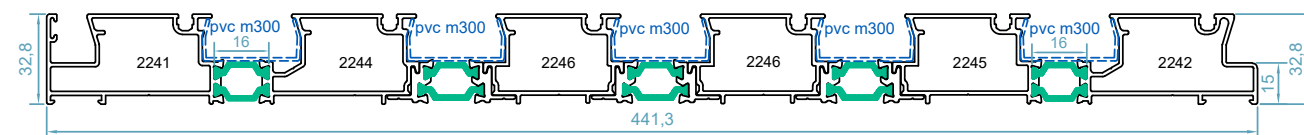

فریم 6 ریل

6rail threshold frame profile

weight : 7.45 kg/m

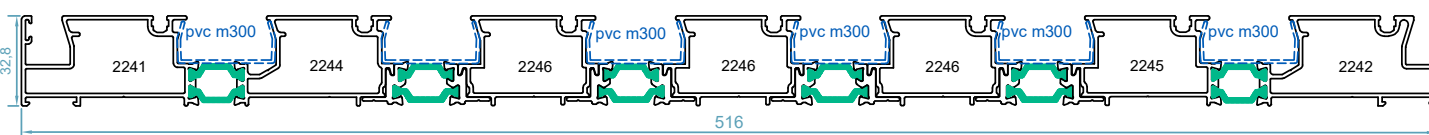

فریم 7 ریل

7rail threshold frame profile

weight : 8.7kg/m

امکان ایجاد فریم 8 ریل و بیشتر وجود دارد

## سیستم لیفت اند اسلاید و کشویی معمولی ترمال بریک - HTS143

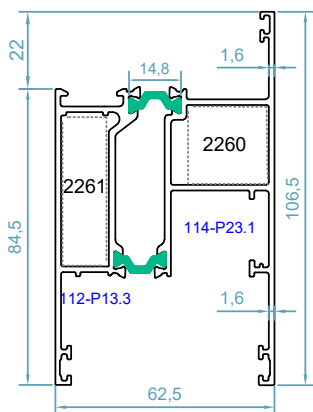

code : 2260-2261

پروفیل لنگه

*sash profile*

weight : 2.21 kg/m

Jx=42.92 cm<sup>4</sup>

Jy=55.18 cm<sup>4</sup>

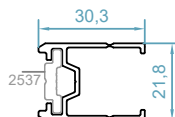

code : 2529

آداپتور دستگیره اهرمی و

اسپانیولت یو پی وی سی

*handle adapter pr.*

weight : 0.39 kg/m

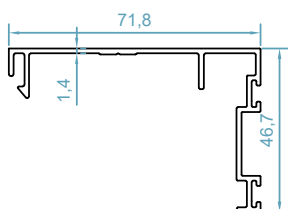

code : 2285

پروفیل اینترلاک

*interlock profile*

weight : 0.70 kg/m

Jx=5.92 cm<sup>4</sup>

Jy=16.98 cm<sup>4</sup>

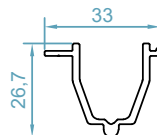

code : 2533

پروفیل ثابت کننده

*fixing profile*

weight : 0.390 kg/m

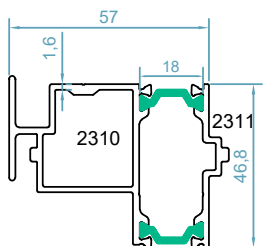

code : 2310-2311

آداپتور وسط چهار لنگه

*sash inversion profile*

weight : 1.55 kg/m

Jx=22.98 cm<sup>4</sup>

Jy=12.88 cm<sup>4</sup>

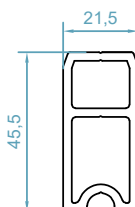

code : 2600

پروفیل ثابت کننده

*fixing profile*

weight : 1.05kg/m

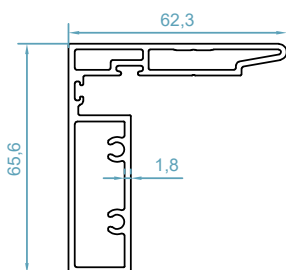

code : 2534

سه لنگه وسط باز شو قفل شو

*fixing profile*

weight : 1.62 kg/m

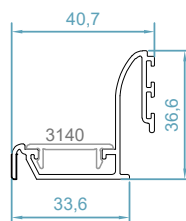

code : 2569

آداپتور دیوار در فریم تک ریل

*adapter profile*

weight : 0.48kg/m

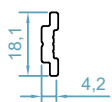

code : 2537

تسمه ی دستگیره لنگه

*rod profile*

weight : 0.16 kg/m

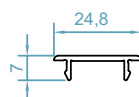

code : 3140

درپوش پیچ آداپتور

*adapter profile*

weight : 0.14kg/m

## HTS143 - THERMAL BREAK LIFT & SLIDE SYSTEM

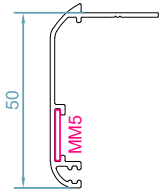

code :2500  
 پروفیل روکوب  
*border profile*  
 weight : 0.38kg/m

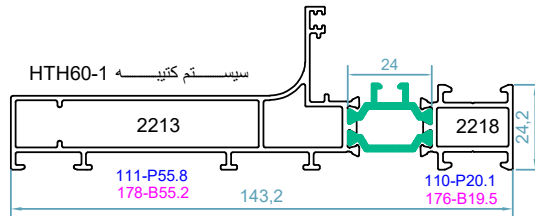

code : 2213-2218  
 کتیبه ی دو ریل  
*frame profile*  
 weight :1.91 kg/m  
 $J_x=136.5 \text{ cm}^4$   
 $J_y=7.91 \text{ cm}^4$

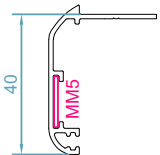

code :2501  
 پروفیل روکوب  
*border profile*  
 weight : 0.35kg/m

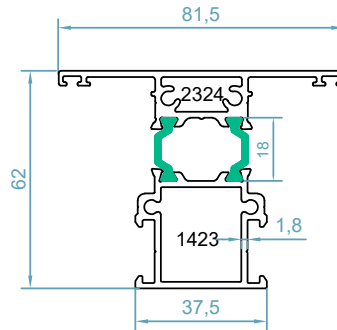

code : 1423-2324  
 سپری لنگه  
*T orfile*  
 weight :1.86 kg/m  
 $J_x=27.12 \text{ cm}^4$   
 $J_y=18.83 \text{ cm}^4$

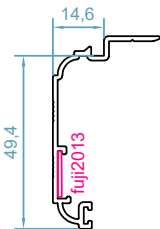

code :2565  
 روکوب شیاردار فریمهای بلند  
*border profile*  
 weight : 0.42kg/m

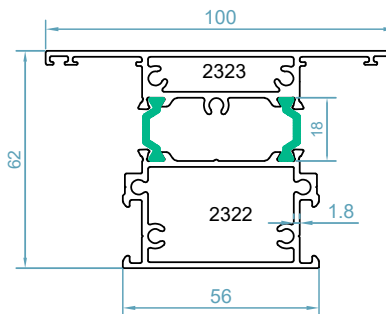

code : 2322-2323  
 سپری لنگه  
*T orfile*  
 weight :2.3 kg/m  
 $J_x=36.05 \text{ cm}^4$   
 $J_y=45.1 \text{ cm}^4$

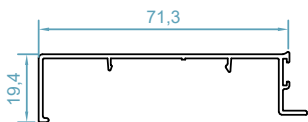

code : 2299  
 کاور فریم کوتاه  
*Threshold frame cover*  
 weight :0.5 kg/m



code :2505  
 مابین فریم و کتیبه  
*between two frame*  
 weight : 0.14 kg/m

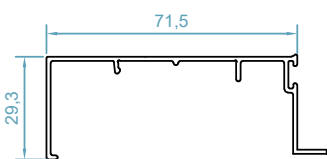

code : 2286  
 کاور فریم بلند  
*cover profile*  
 weight :0.550 kg/m

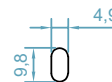

code :2530  
 ریل بلبرینگ  
*roller rail profil*  
 weight :0.12 kg/m

## سیستم لیفت اند اسلاید و کشویی معمولی ترمال بریک - HTS143

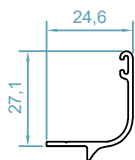

code : 2528  
ریل توری فریم بلند  
*fly screen rail pr.*  
weight : 0.23 kg/m

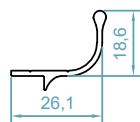

code : 2544  
ریل توری فریم کوتاه  
*Fly screen rail for threshold frame*  
weight : 0.24 kg/m

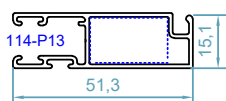

code : 2509  
لنگه توری کشویی  
*fly screen profile*  
weight : 0.50 kg/m

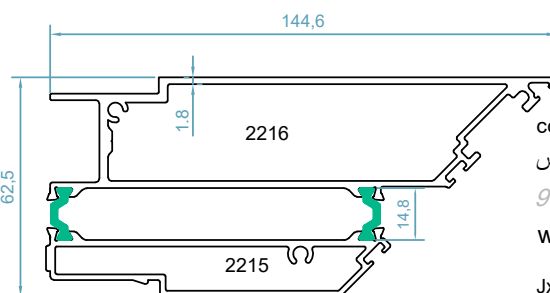

code : 2215-2216  
پروفیل کنج بازشو و فیکس  
*90meeteng profile*  
weight: 3.00kg/m  
Jx=50.67 cm<sup>4</sup>  
Jy=201.30 cm<sup>4</sup>

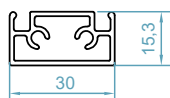

code : 2581  
وادر لنگه توری  
*T for flyscreen sash*  
weight : 0.44 kg/m

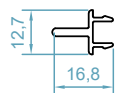

code : 2580  
وسط چهار لنگه توری  
*adapter for fly screen sash*  
weight : 0.14 kg/m

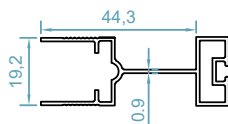

code : 2548  
لنگه توری پلایسه  
*fly screen sash*  
weight : 0.44 kg/m

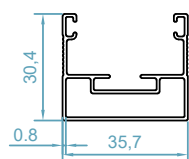

code : 2549  
فریم توری پلایسه  
*fly screen frame*  
weight : 0.43 kg/m

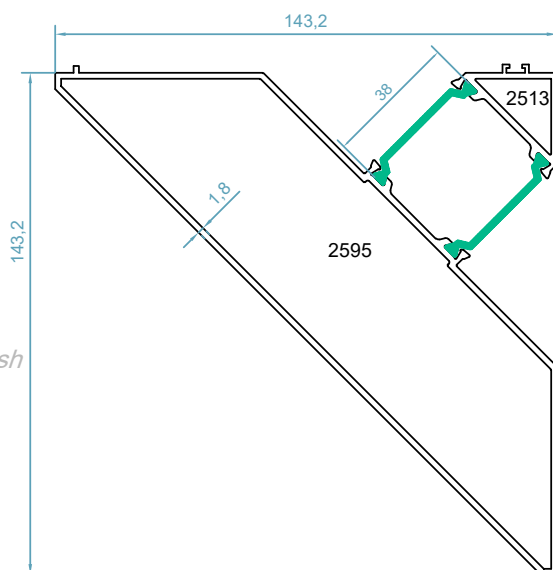

code : 2513-2595  
آداپتور کنج فریم دو ریل  
*corner adapter*  
weight: 3.18kg/m



## HTS143 - THERMAL BREAK LIFT & SLIDE SYSTEM

### اندازه ی شیشه وزهوار ها- HTS143

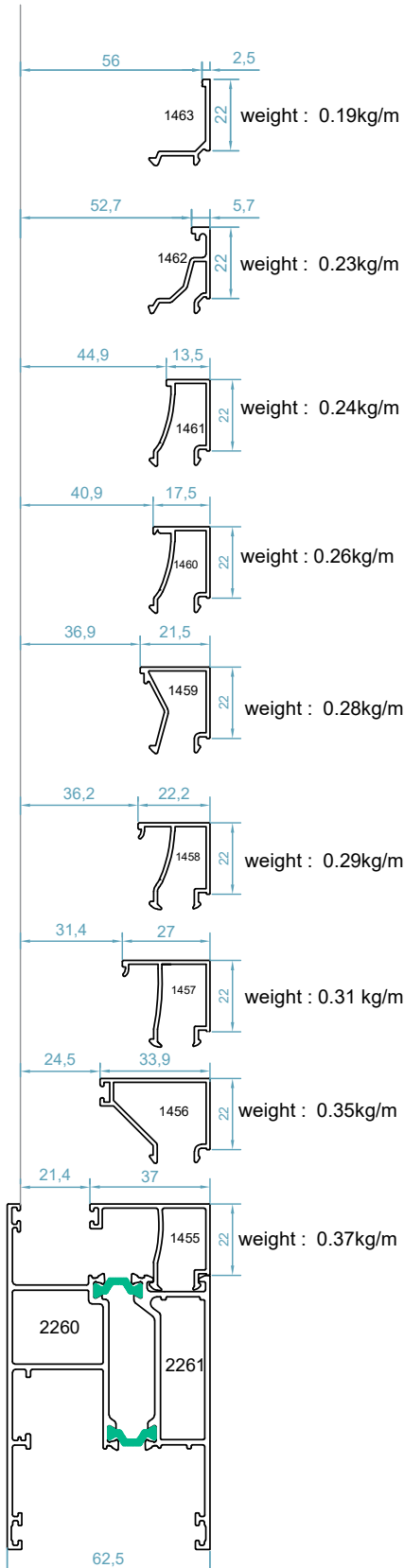

mo68  
لاستیک بیرونی شیشه  
3mm

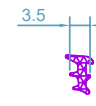

1002  
لاستیک شیشه  
2mm



1008  
لاستیک شیشه  
3mm

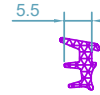

1004  
لاستیک شیشه  
4mm



1005  
لاستیک شیشه  
5mm



1006  
لاستیک شیشه  
6mm

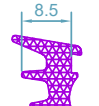

1007  
لاستیک شیشه  
7mm

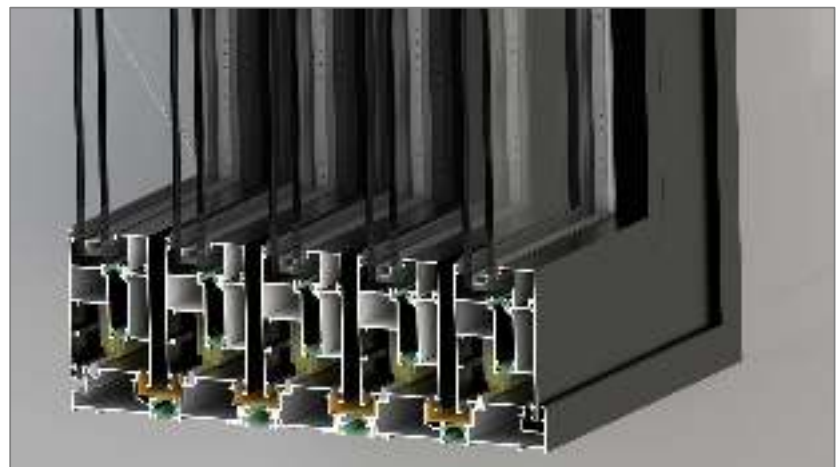

سیستم لیفت اند اسلاید و کشویی معمولی ترمال بریک - HTS143

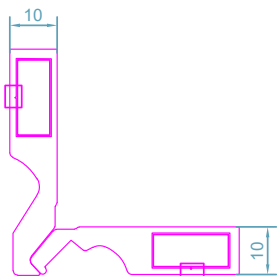

code : 176

PC B10

قابل تولید در اندازه های مختلف

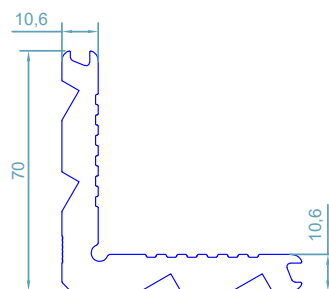

code : 110

گونیا پانچی

corner cleat

weight : 3.32kg/m

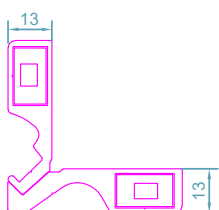

code : 178

PC B13

قابل تولید در اندازه های مختلف

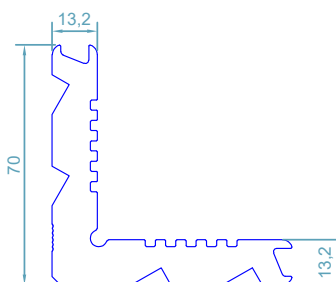

code : 111

گونیا پانچی

corner cleat

weight : 4.03kg/m

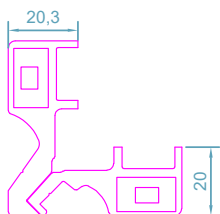

code : 180

PC B20

قابل تولید در اندازه های مختلف

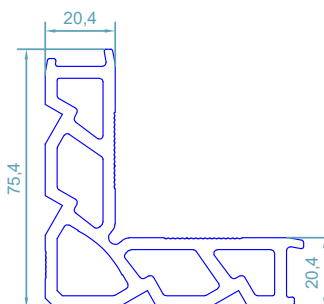

code : 118

گونیا پانچی

corner cleat

weight : 3.5kg/m

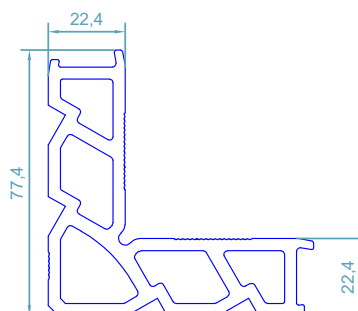

code : 114

گونیا پانچی

corner cleat

weight : 3.67kg/m

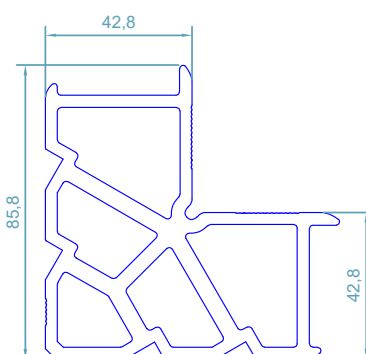

code : 112

گونیا پانچی













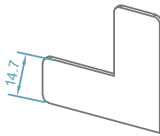

corner cleat

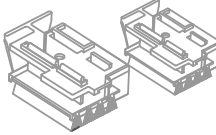
weight : 5.00 kg/m

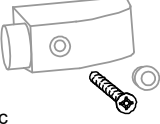

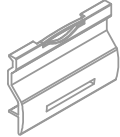
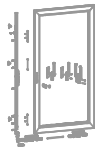

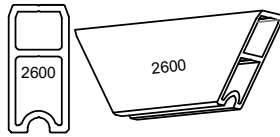

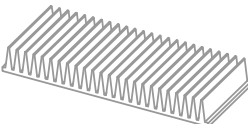
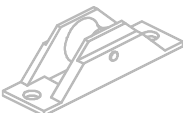
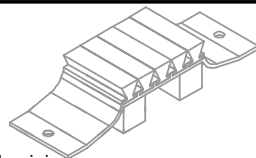

## HTS143 - THERMAL BREAK LIFT & SLIDE SYSTEM

لیست یراق آلات

 <p><b>code : 51064</b> پی وی سی ایزولاسیون فریم های بلند <i>frame isolation gasket</i></p> <p>PVC</p>	 <p><b>code :51969</b> گونیا پلاستیکی باریک <i>sash alignment corner</i></p> <p>Polyamid</p>
 <p><b>code : PVC M300</b> پی وی سی ایزولاسیون فریم های کوتاه <i>Threshold frame isolation gasket</i></p> <p>PVC</p>	 <p><b>code :51932</b> گونیا پلاستیکی پهن <i>sash alignment corner</i></p> <p>Polyamid</p>
 <p><b>code : 51999</b> پی وی سی اینترلاک <i>central locking sealing gasket</i></p> <p>PVC</p>	 <p><b>MM5</b> گونیا فلزی روکوب <i>border alignment corner</i></p> <p>Galvanized</p>
 <p><b>code : 51990</b> لاستیک لیفت اسلاید لنگه <i>sash gasket</i></p> <p>EPDM</p>	 <p><b>code :60041</b> درپوش پروفیل وسط چهار لنگه <i>MEETING STILE CAP</i></p> <p>Polyamid</p>
 <p><b>code : 53148</b> لاستیک ریل فریم <i>Gasket for frame rails</i></p> <p>EPDM</p>	 <p><b>code :51934</b> استوپر بیرونی <i>rear stoper</i></p> <p>Plastic</p>
 <p><b>لاستیک لنگه توری</b> <i>fly screen gasket</i></p> <p>EPDM</p>	 <p><b>code :51933</b> لرزه گیر لنگه بازشو <i>SASH STABILIZATION SPACER</i></p> <p>Polyamid</p>
 <p><b>یراق لیفت اند اسلاید 300 کیلوگرم</b> <i>300kg lift &amp; sliding mechanism</i></p>	 <p><b>code :60163</b> درپوش پلاستیکی اینترلاک <i>Top and bottom interlock profile cap</i></p> <p>Polyamid</p>
 <p><b>code :46960</b> استوپر یراق لیفت اسلایدینگ <i>Shock absorber for sash for lift &amp; slide</i></p> <p>EPDM</p>	 <p><b>code :53013</b> ثابت کننده آلومینیومی <i>sash fixing</i></p>
 <p><b>درپوش تخلیه آب</b> <i>water recept cover</i></p> <p>Plastic</p>	 <p><b>code : S450-100</b> گردگیر لاستیکی <i>central sealing bottom</i></p> <p>EPDM</p>
 <p><b>بلبرینگ توری ریلی</b> <i>fly screen roller</i></p>	 <p><b>گردگیر آلومینیومی</b> <i>central sealing top</i></p> <p>Aluminium</p>

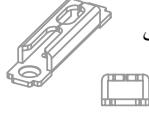
## سیستم لیفت اند اسلاید و کشویی معمولی ترمال بریک - HTS143

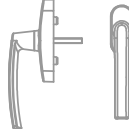
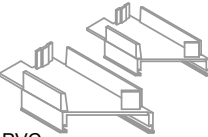
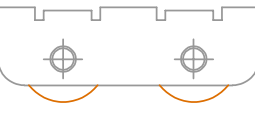
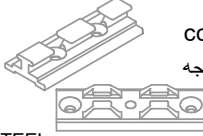
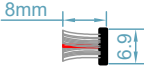
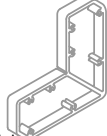
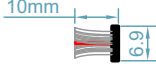
### ACCESSORIES LIST

 <p>اسپانیولت یو پی وی سی multi point lock</p>	 <p>code :560-1011 لاستیک کنج 90 درجه corner adapter gasket</p> <p>EPDM</p>
 <p>مقابلی قفل اسپانیولت یو پی وی سی muti point lock striker</p>	 <p>code : 560-1012 لاستیک کنج 90 درجه corner adapter gasket</p> <p>EPDM</p>
 <p>دستگیره اسپانیولت یو پی وی سی multi point lock handle</p>	 <p>code : 60020 درپوش پلاستیکی آداپتور کنج corner adapte end cap</p> <p>PVC</p>
 <p>code : 53126 بلرینگ لنگه کشویی معمولی 300 کیلوگرمی Steel double roller 300kg</p>	 <p>code : 60021 قفل لیفت اند اسلاید کنج 90 درجه Corner steel locking point</p> <p>STEEL</p>
 <p>code :620-69-106 مویی اینترلاک شماره 8 brush No 8for interlock</p>	 <p>code : 60053 گونیاى فریم بلند کنج 90 درجه Crimp cleat with pre-tapped</p> <p>aluminium</p>
 <p>code :620-69-110 مویی بازشو در کشویی معمولی شماره 10 brush No10for frame</p>	 <p>code : 106-P20.4 گونیاى فریم کوتاه کنج 90 درجه Crimp cleat with pre-tapped</p> <p>aluminium</p>



## HMTS143

سیستم مونوریل لیفت اند اسلاید و کشویی معمولی ترمال بریک

Thermal Break Monorail Lift & Slide System

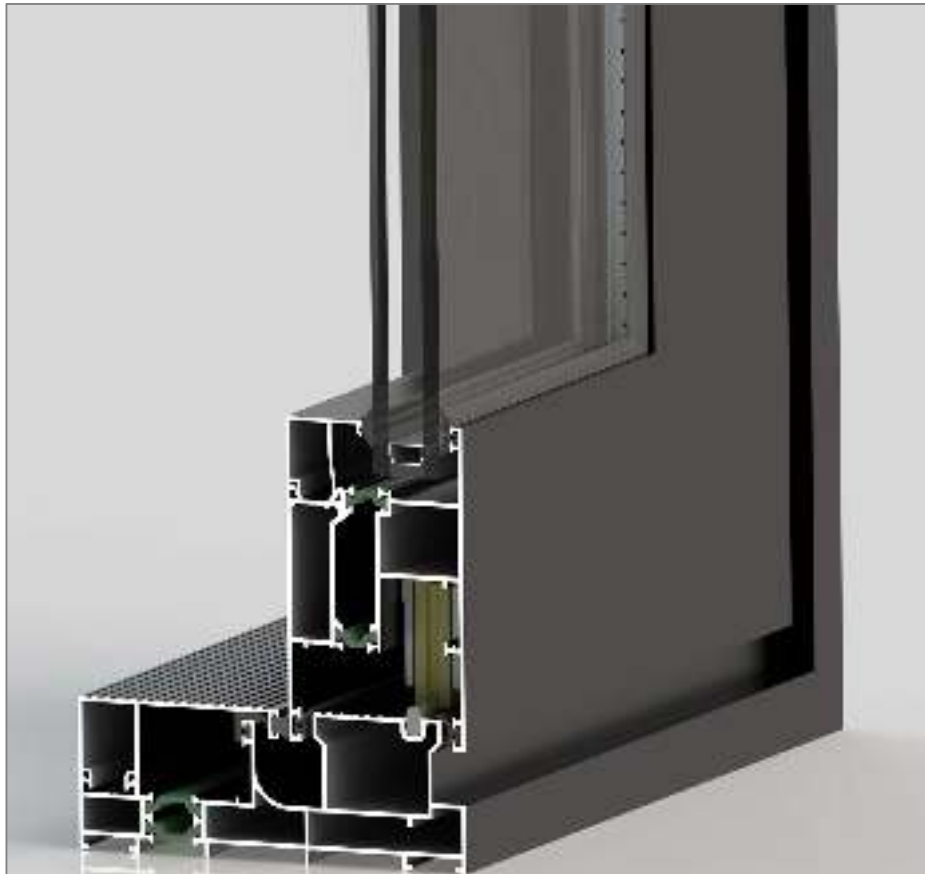

## HMSTS143 - THERMAL BREAK MONORAIL LIFT & SLIDE SYSTEM

### مشخصات سیستم

\* سیستم مونوریل لیفت اند اسلاید ترمال بریک 300 کیلوگرمی برای ابعاد بزرگ مناسب می باشد

\* اندازه ی عرض فریم : 137 mm

\* اندازه ی ارتفاع فریم : 32.8-60 mm

\* اندازه ی عرض لنگه : 50.5 mm

\* اندازه ی ارتفاع لنگه : 106.5 mm

\* اندازه ی پهنای لنگه در اینترلاک : 114.4 mm

\* اندازه ی پلی امید فریم : 20 mm

\* اندازه ی پلی امید لنگه : 14.8 mm

\* اندازه ی ضخامت شیشه : 14 - 50 mm

\* سیستم دارای گواهینامه ی IFT Rosen Heim

\* نمای پروفیل تخت و صاف

\* ضخامت دیواره ی پروفیل : 1.4 - 2 mm

\* امکان نصب کنج باز شو 90 درجه

\* مقاومت در اتلاف انرژی :  $U=3.2-5.7 \text{ W/m}^2\text{K}$

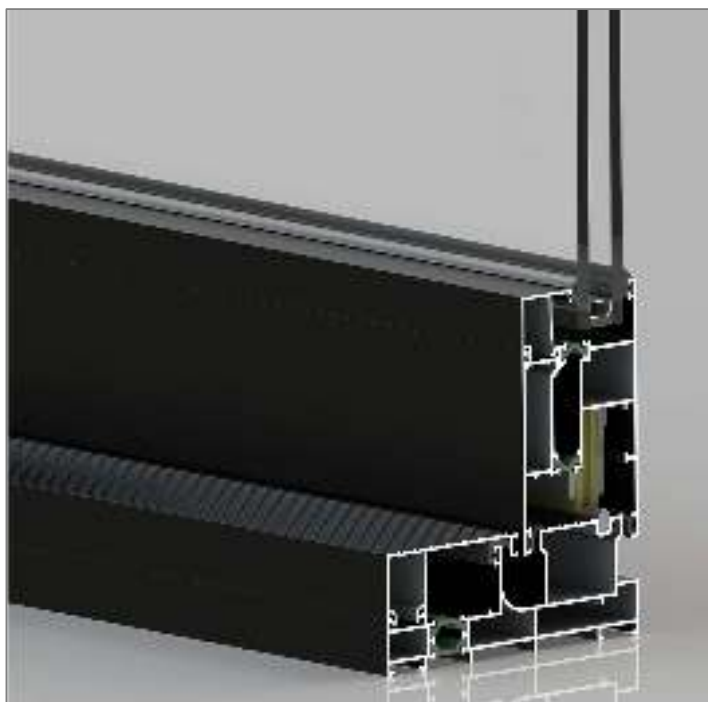

جهت دریافت تست رپورت و گواهینامه IFT سیستم با شرکت هوکارت تماس حاصل فرمایید

سیستم ترمال بریک لیفت اسلاید و کشویی معمولی مونو ریل TS143

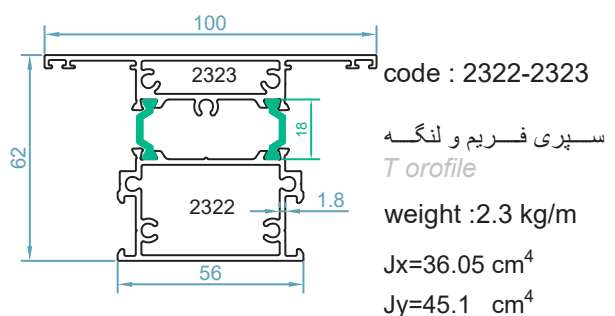
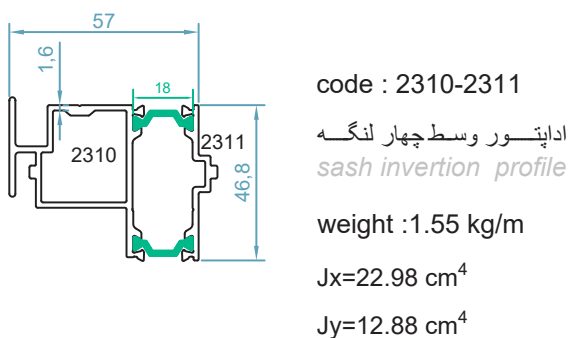
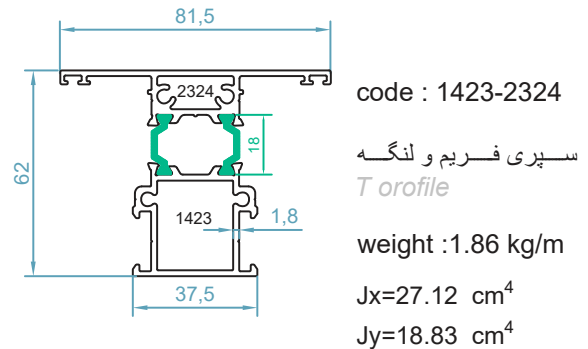
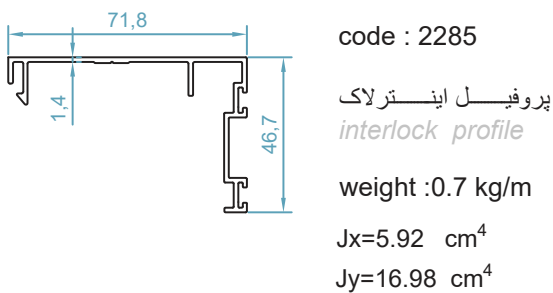
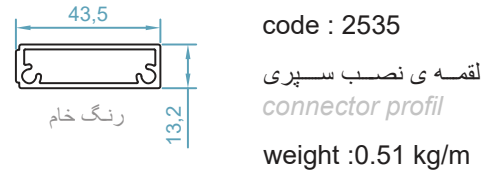
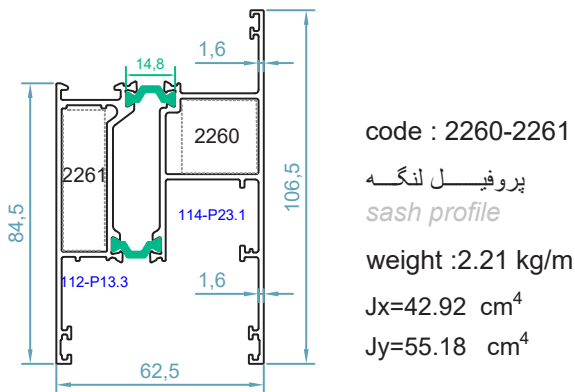
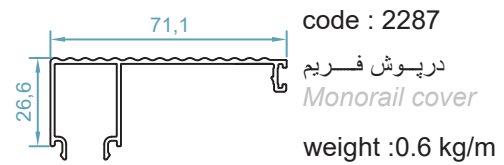
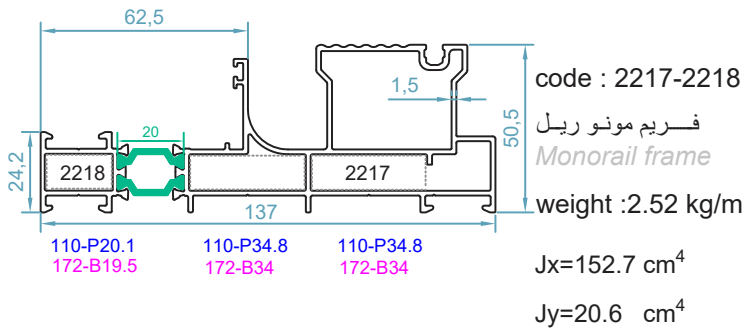

## HMTS143 - THERMAL BREAK MONORAIL LIFT & SLIDE SYSTEM

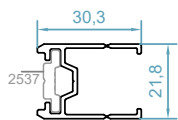

code :2529

آداپتور دستگیره اهرمی و اسپانیولت یو پی وی سی  
*handle adapter pr.*

weight :0.39 kg/m

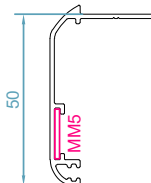

code :2500

پروفیل روکوب  
*border profile*  
weight : 0.38kg/m

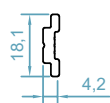

code :2537

تسمه ی دستگیره لنگه  
*rod profile*

weight :0.16 kg/m

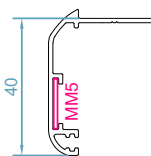

code :2501

پروفیل روکوب  
*border profile*  
weight : 0.35kg/m

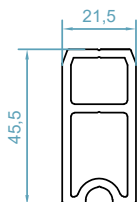

code :2600

پروفیل ثابت کننده  
*fixing profile*

weight :1.05kg/m

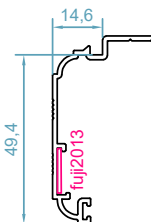

code :2565

روکوب شیاردار فریم های بلند  
*border profile*  
weight : 0.42kg/m

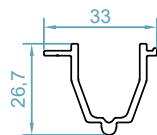

code :2533

پروفیل ثابت کننده  
*fixing profile*

weight :0.390 kg/m

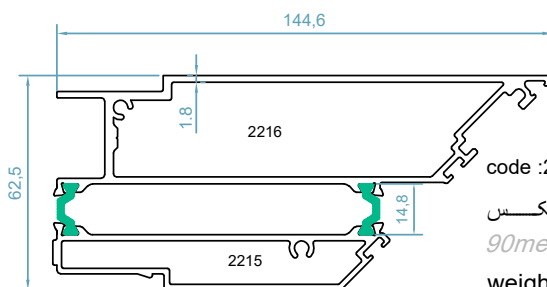

code :2215-2216

پروفیل کنج باز شو و فیکس  
*90meeteng profile*  
weight : 3.00kg/m

Jx=50.67 cm<sup>4</sup>

Jy=201.30 cm<sup>4</sup>

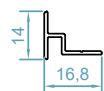

code :2505

مابین فریم و کتیسه  
*between two frame*

weight : 0.13 kg/m

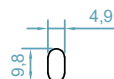

code :2530

ریل بلرینگ  
*roller rail profil*  
weight :0.12 kg/m

سیستم مونوریل لیفت اند اسلاید و کشویی معمولی ترمال بریک - HMTS143

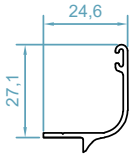

code : 2528  
ریل توری کشویی  
*fly screen rail pr.*  
weight : 0.23 kg/m

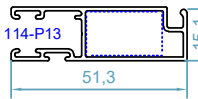

code : 2509  
لنگه توری کشویی  
*fly screen profile*  
weight : 0.50 kg/m

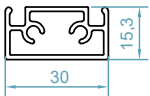

code : 2581  
وادار لنگه توری  
*T for flyscreen sash*  
weight : 0.44 kg/m

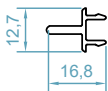

code : 2580  
وسط چهار لنگه توری  
*adapter for fly screen sash*  
weight : 0.14 kg/m

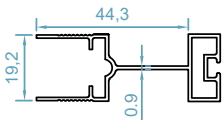

code : 2548  
لنگه توری پلیسه  
*fly screen sash*  
weight : 0.44 kg/m

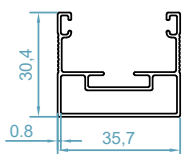

code : 2549  
فریم توری پلیسه  
*fly screen frame*  
weight : 0.43 kg/m

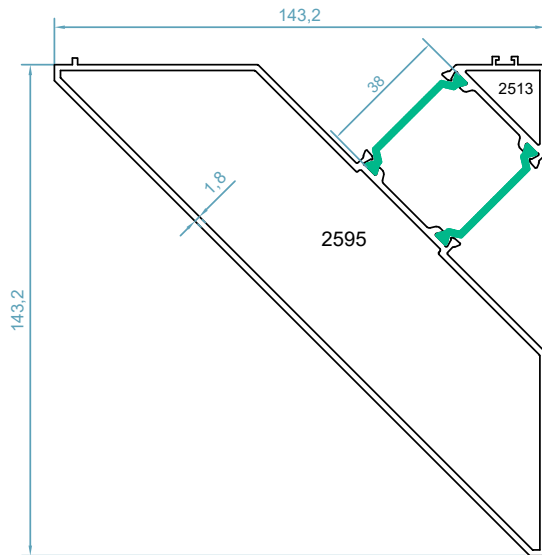

code : 2513-2595  
آداپتور کنج فیکس مونوریل  
*corner adaptor*  
weight : 3.18kg/m

## HMSTS143 - THERMAL BREAK MONORAIL LIFT & SLIDE SYSTEM

اندازه ی شیشه وزهوار ها - HMSTS143

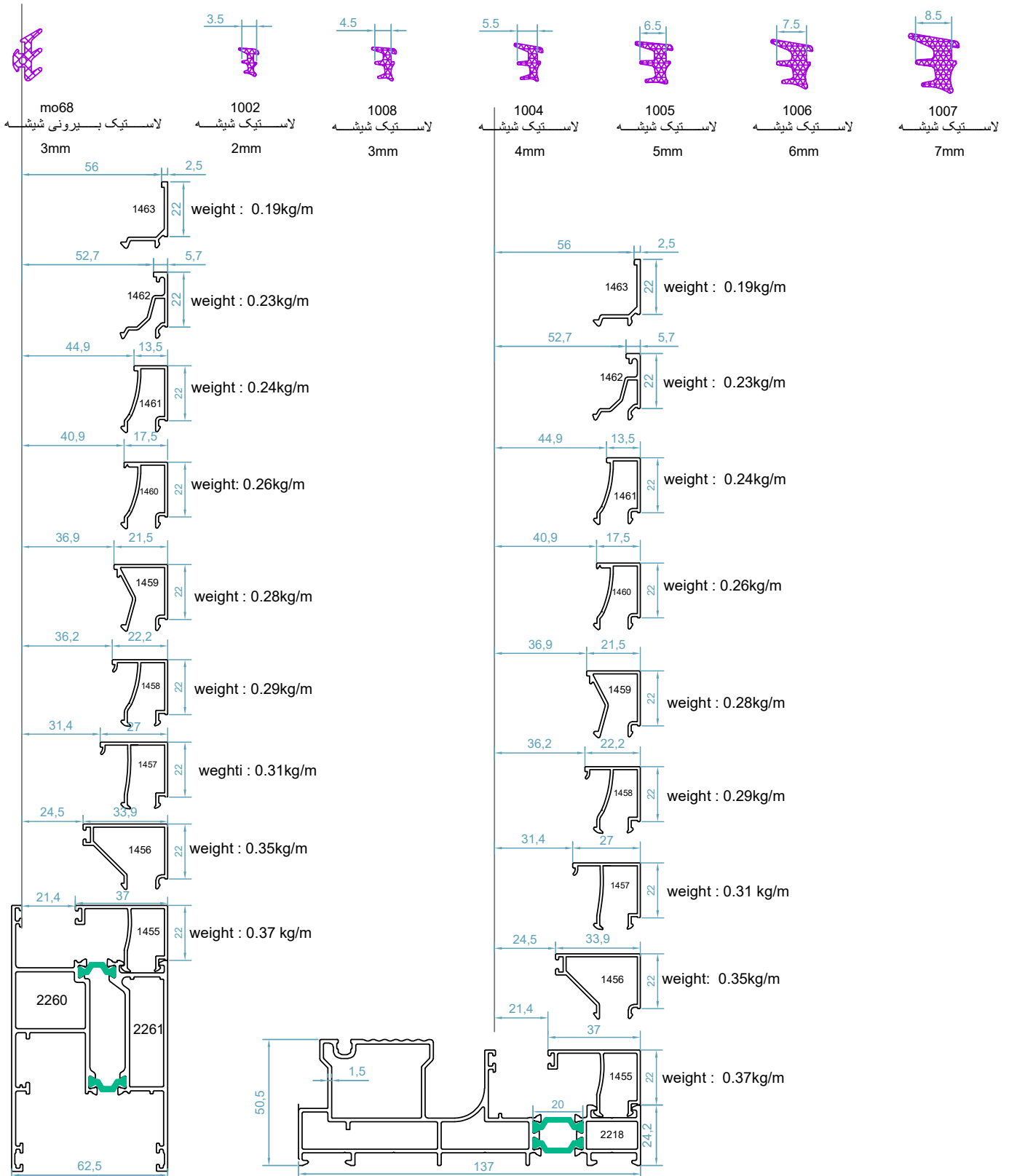



سیستم مونوریل لیفت اند اسلاید و کشویی معمولی ترمال بریک - HMTS143

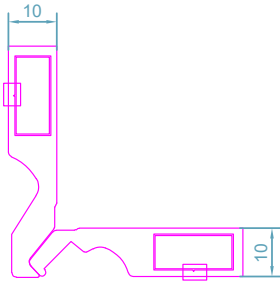

code : 176

PC B10

قابل تولید در اندازه های مختلف

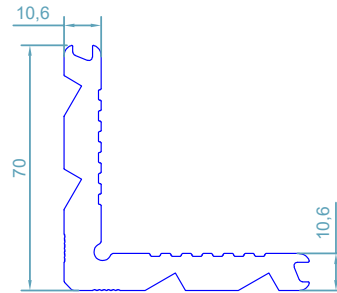

code : 110

گونیا پانچی

corner cleat

weight : 3.32kg/m

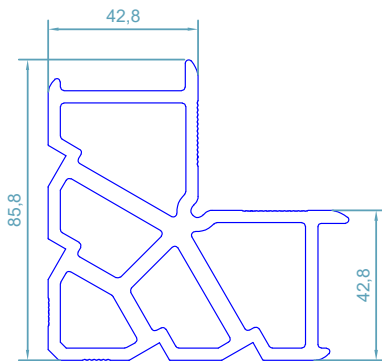

code : 112

گونیا پانچی

corner cleat

weight : 5.00kg/m

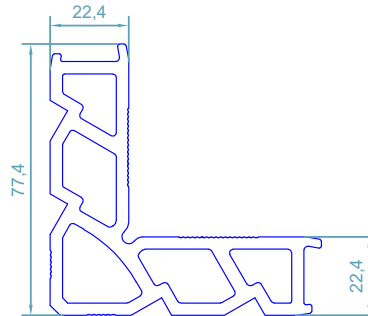

code : 114











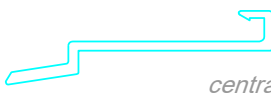
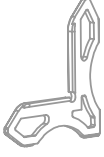



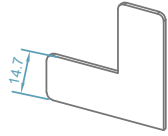

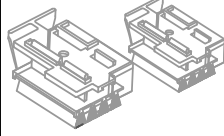
گونیا پانچی

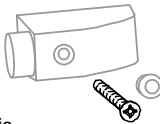
corner cleat

weight : 3.67kg/m



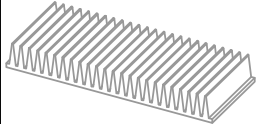
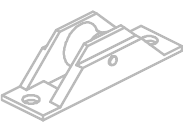
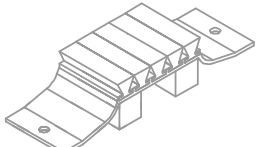

## HMTS143 - THERMAL BREAK MONORAIL LIFT & SLIDE SYSTEM

لیست یراق آلات

 <p>code : 51999 پی وی سی اینترلاک central locking sealing gasket</p>	 <p>code :51969 گونیا پلاستیکی باریک sash alignment corner</p> <p>Polyamid</p>
 <p>code :60093 لاستیک فریم مونوریل monorail frame gasket</p> <p>EPDM</p>	 <p>code :51932 گونیا پلاستیکی پهن sash alignment corner</p> <p>Polyamid</p>
 <p>code : 51990 لاستیک لیفت اسلاید لنگه sash gasket</p> <p>EPDM</p>	 <p>MM5 گونیا فلزی روکوب border alignment corner</p> <p>Galvanized</p>
 <p>code : 53148 لاستیک ریل فریم Gasket for frame rails</p> <p>EPDM</p>	 <p>code :60041 درپوش پروفیل وسط چهارلنگه MEETING STILE CAP</p> <p>Polyamid</p>
 <p>لاستیک لنگه توری fly screen gasket</p> <p>EPDM</p>	 <p>code :51934 استوپر بیرونی rear stoper</p> <p>Plastic</p>
 <p>FUJI2000 گونیا دایکلستی corner alignment</p>	 <p>code :51933 لرزه گیر لنگه بازشو SASH STABILIZATION SPACER</p> <p>Polyamid</p>
 <p>یراق لیفت اند اسلاید 300 کیلوگرمی 300kg lift &amp; sliding mechanism</p>	 <p>code :60163 درپوش پلاستیکی اینترلاک Top and bottom interlock profile cap</p> <p>Polyamid</p>
 <p>code :46960 استوپر یراق لیفت اسلایدینگ Shock absorber for sash for lift &amp; slide</p> <p>EPDM</p>	 <p>code :53013 ثابت کننده آلومینیومی sash fixing</p>
 <p>درپوش تخلیه آب water receipt cover</p> <p>Plastic</p>	 <p>code : S450-100 گردگیر لاستیکی central sealing bottom</p> <p>EPDM</p>
 <p>بلبرینگ توری ریلی fly screen roller</p>	 <p>گردگیر آلومینیومی central sealing top</p> <p>Aluminium</p>

سیستم مونوریل لیفت اند اسلاید و کشویی معمولی ترمال بریک - HMTS143

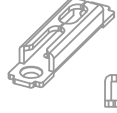
## ACCESSORIES LIST

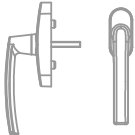
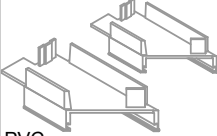
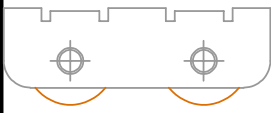
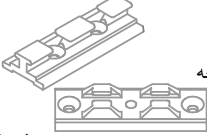
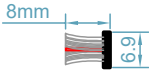
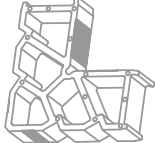
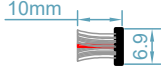
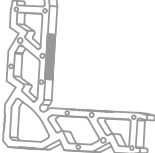
 <p>اسپانچولت پیو پی وی سی multi point lock</p>	 <p>code :560-1011 لاستیک کنج 90 درجه corner adapter gasket</p> <p>EPDM</p>
 <p>مقابلی قفل اسپانچولت پیو پی وی سی muti point lock striker</p>	 <p>code : 560-1012 لاستیک کنج 90 درجه corner adapter gasket</p> <p>EPDM</p>
 <p>دستگیره اسپانچولت پیو پی وی سی multi point lock handle</p>	 <p>code : 60020 درپوش پلاستیکی آداپتور کنج corner adapte end cap</p> <p>PVC</p>
 <p>code : 53126 بلیرینگ کشویی معمولی 300 کیلوگرمی Steel double roller 300kg</p>	 <p>code : 60021 قفل لیفت اند اسلاید کنج 90 درجه Corner steel locking point</p> <p>Steel</p>
 <p>code :620-69-106 مویی اینترلاک شماره 8 brush No 8for interlock</p>	 <p>code : 115-P10.7 گونبای کنج 90 درجه طرف بزرگ Crimp cleat with pre-tapped</p> <p>Aluminium</p>
 <p>code :620-69-110 مویی بازشو در کشویی معمولی شماره 10 brush No10for frame</p>	 <p>code : 118-p10.7 گونبای کنج 90 درجه طرف کوچک Crimp cleat with pre-tapped</p> <p>Aluminium</p>

## HTS115

سیستم لیفت اند اسلاید و کشویی معمولی ترمال بریک

Thermal Break Lift & Slide System



## سیستم لیفت اند اسلاید و کشویی معمولی ترمال بریک - HTS115

مشخصات سیستم

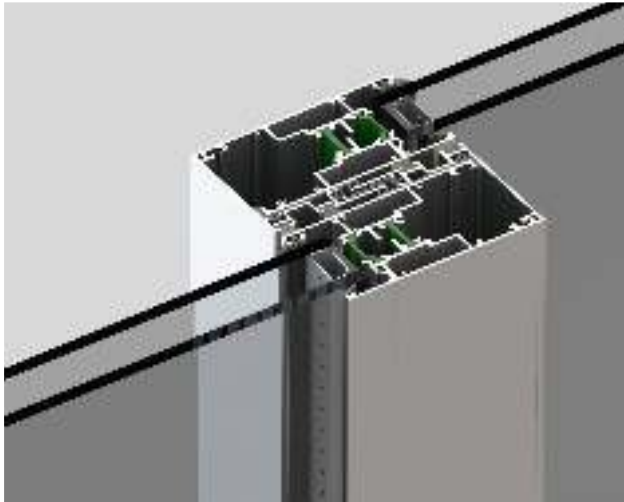

\* اندازه ی عرض فریم : 113.1 mm

\* اندازه ی ارتفاع فریم: 44.5 mm

\* اندازه ی عرض لنگه : 46 mm

\* اندازه ی ارتفاع لنگه : 85.5mm

\* اندازه ی پهنای لنگه و اینترلاک : 90mm

\* اندازه ی پلی امید فریم : 24mm

\* اندازه ی پلی امید لنگه : 20 mm

\* اندازه ی ضخامت شیشه : 30 mm

\* سیستم دارای گواهینامه ی Ift Rosen Heim

\* امکان نصب یراق لیفت اند اسلاید تا وزن 150 و 200 کیلوگرم

\* امکان نصب یراق کشویی معمولی تا وزن 180 کیلوگرم

\* نمای پروفیل تخت و صاف

\* ضخامت دیواره ی پروفیل : 1.4 mm

\* مقاومت در اتلاف انرژی :  $U_f=3.7 \text{ W/ m}^2\text{K}$

EN ISO 10077-2:2003-10

Air Permaability According to EN12207:1999-11	هوابندی	CLASS 4	*
Watertightness According to EN12208:1999-11	آب بندی	CLASS 4A	*
Resistance to Windload According to EN12210:1999-11/AC:2002-08	مقاومت در فشار باد	CLASS C2 / B2	*

جهت دریافت تست رپورت و گواهینامه IFT سیستم با شرکت هوکارت تماس حاصل فرمایید

## HTS115 - THERMAL BREAK LIFT & SLIDE SYSTEM

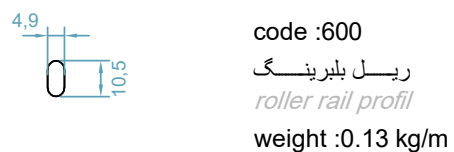
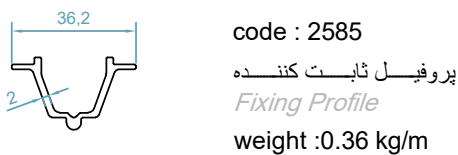
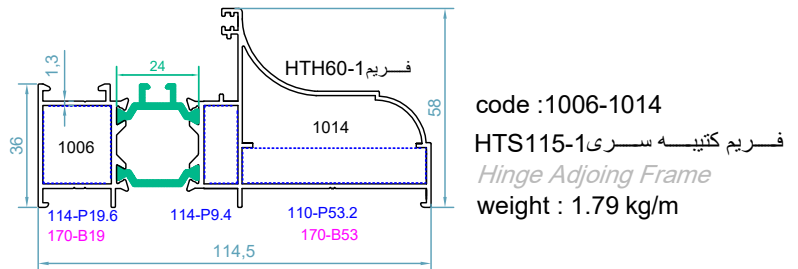
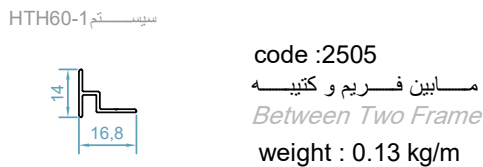
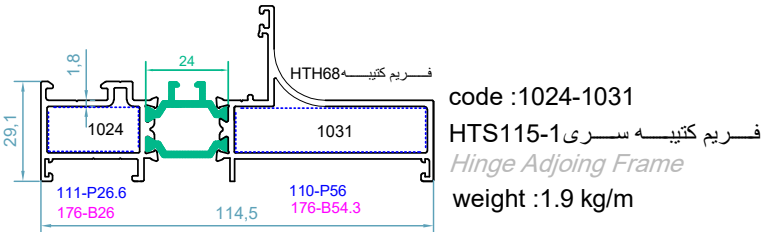
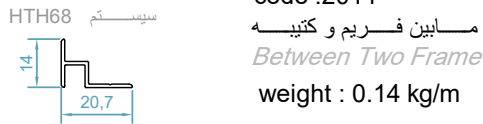
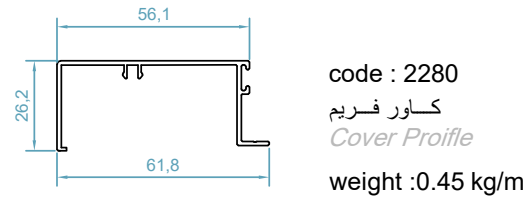
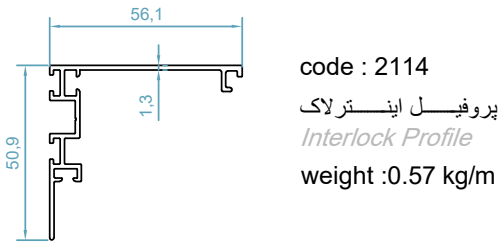
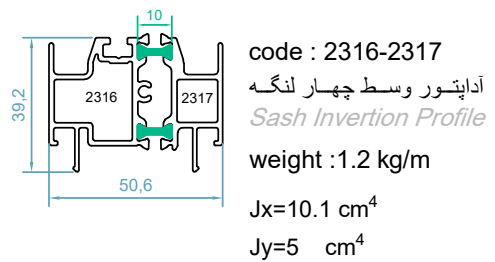
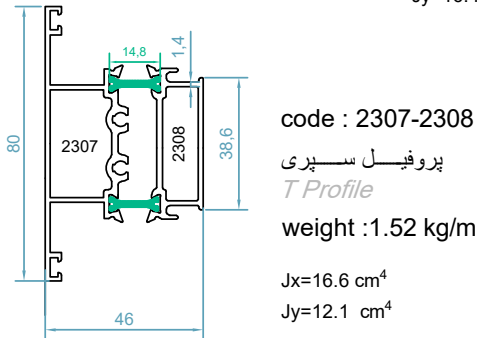
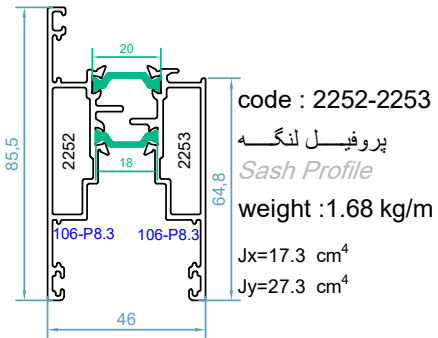
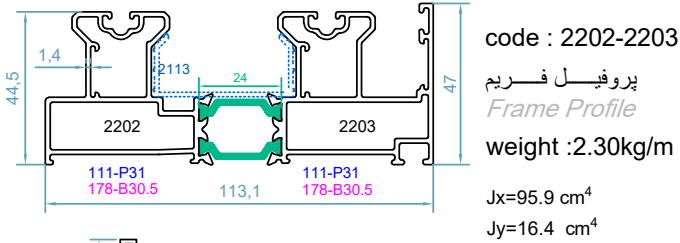

## سیستم لیفت اند اسلاید و کشویی معمولی ترمال بریک - HTS115

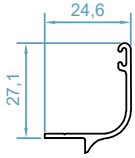

code : 2528  
ریل توری کشویی  
*Fly Screen Rail Pr.*  
weight : 0.23 kg/m

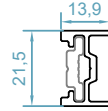

رنگ خام

code : 2598  
آداپتور دستگیره اهرمی و اسپانیولت یو پی وی سی  
*Handle Adapter Pr.*  
weight : 0.24 kg/m

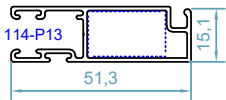

code : 2509  
لنگه توری کشویی  
*Fly Screen Profile*  
weight : 0.50 kg/m

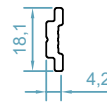

code : 2537  
تسمه ی دستگیره  
*Rod Profile*  
weight : 0.16 kg/m

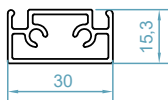

code : 2581  
وادار لنگه توری  
*T For Fly Screen Sash*  
weight : 0.44 kg/m

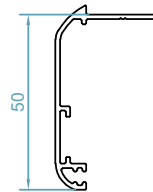

code : 2500  
پروفیل روکوب  
*Border Profile*  
weight : 0.38kg/m

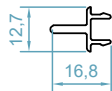

code : 2580  
وسط چهار لنگه توری  
*Adapter For Fly Screen Sash*  
weight : 0.14 kg/m

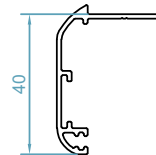

code : 2501  
پروفیل روکوب  
*Border Profile*  
weight : 0.35kg/m

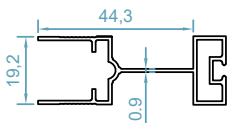

code : 2548  
لنگه توری پلیسه  
*Fly Screen Sash*  
weight : 0.44 kg/m

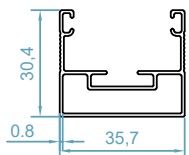

code : 2549  
فریم توری پلیسه  
*Fly Screen Frame*  
weight : 0.43 kg/m

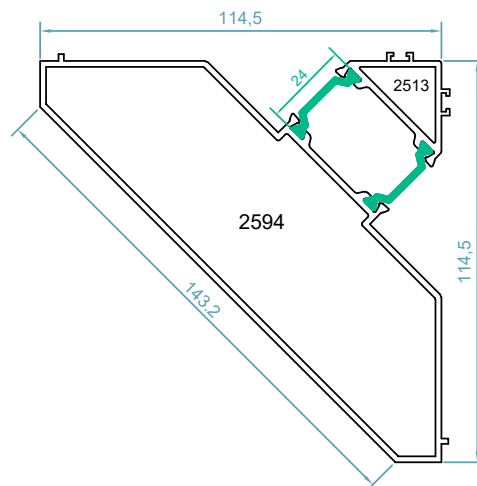

code : 2513-2594  
آداپتور کنج فریم  
*Corner Adapter*  
weight : 2.7kg/m  
 $Jx=58.7 \text{ cm}^4$   
 $Jy=51.8 \text{ cm}^4$

## HTS115 - THERMAL BREAK LIFT & SLIDE SYSTEM

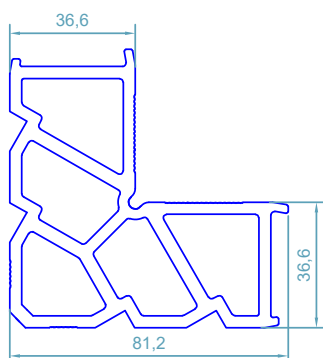

code : 106

گونیا پانچی  
Corner Cleat

weight : 4.250 kg/m

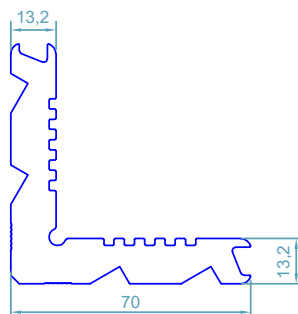

code : 111

گونیا پانچی  
Corner Cleat

weight : 4.03kg/m

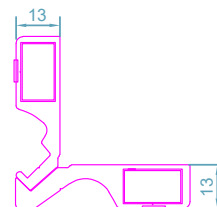

code : 178

PC B13

قابل تولید در اندازه های مختلف



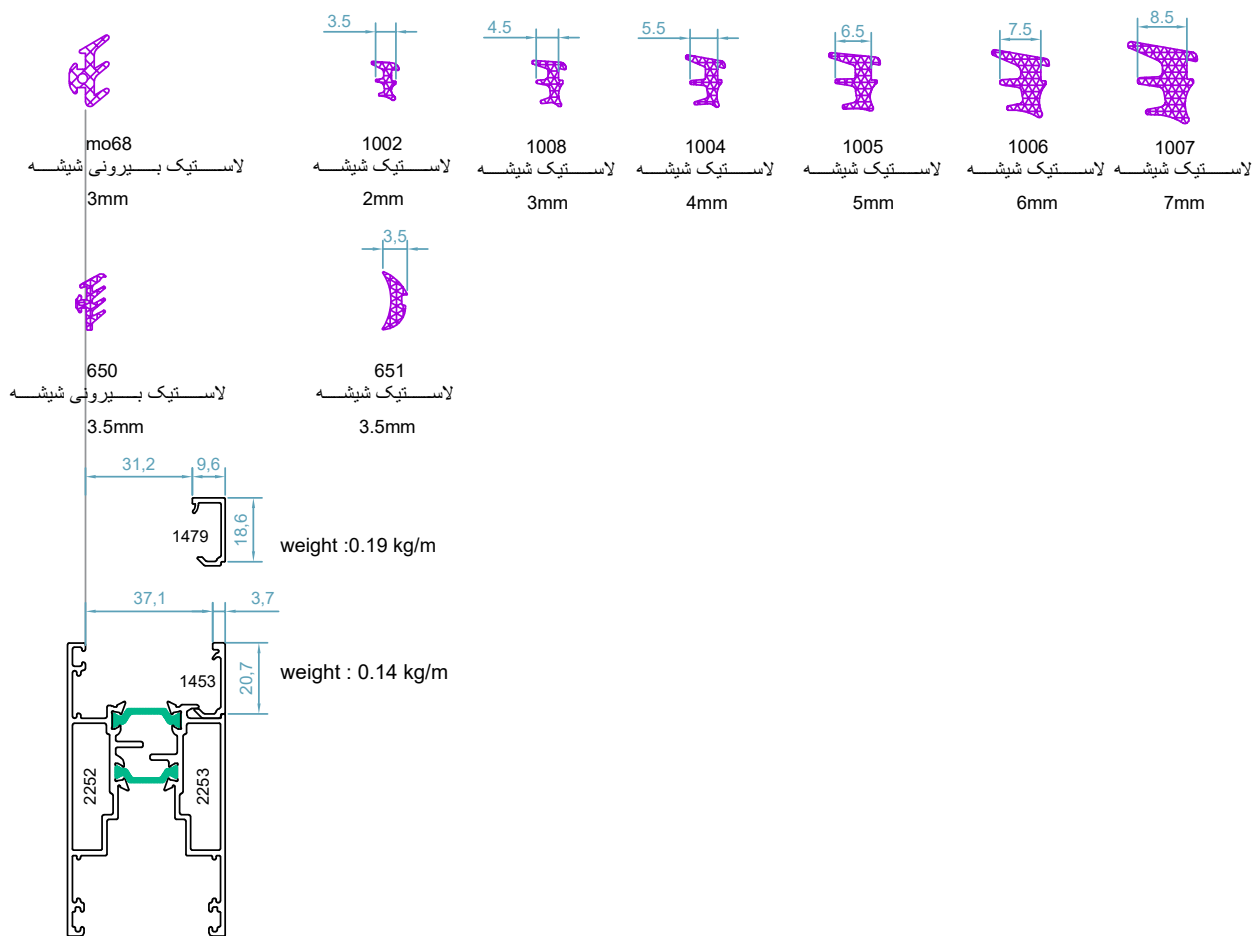







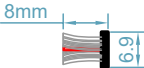
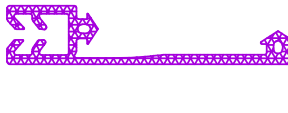

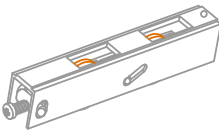
### اندازه ی شیشه و زهوارها - HTS115



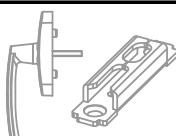

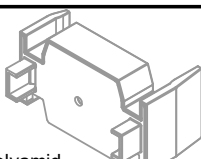
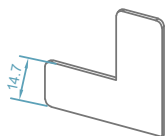
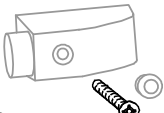
## سیستم لیفت اند اسلاید و کشویی معمولی ترمال بریک - HTS115

### ACCESSORIES LIST

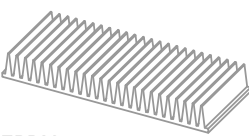
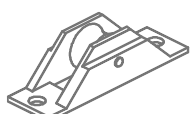
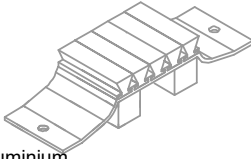
 <p>code : 2113 پی وی سی ایزولاسیون فریم <i>Frame Isolation Gasket</i></p> <p>PVC</p>	 <p>code : 620-69-108 مویی 800 در فریم و اینترلاک <i>Brush No 800for Frame</i></p>
 <p>code : 655 لاستیک اینترلاک <i>Interlock Gasket</i></p> <p>EPDM</p>	 <p>code : EM38-32 بلبرینگ 120 کیلوگرمی <i>Double Sliding Roller</i></p>
 <p>code : 656 لاستیک ریل فریم <i>Gasket For Frame Rails</i></p> <p>EPDM</p>	 <p>code : EM51SD-72 بلبرینگ 180 کیلوگرمی <i>Aluminium Quad Roller 180kg</i></p>
 <p>code : 675 لاستیک بالای لنگه لیفت اسلاید <i>Up Sash Gasket</i></p> <p>EPDM</p>	 <p>اسپانچولت بو پی وی سی <i>Multi Point Lock</i></p> <p>1800</p>
 <p>code : 53148 لاستیک ریل فریم <i>Gasket For Frame Rails</i></p> <p>EPDM</p>	 <p>دستگیره و مقابلی قفل پی وی سی <i>Multi Point Lock Handle</i></p>
 <p>لاستیک لنگه توری <i>Fly Screen Gasket</i></p> <p>EPDM</p>	 <p>code : 60025 درپوش پروفیل وسط چهار لنگه <i>Meeting Stile Cap</i></p> <p>Polyamid</p>
 <p>code : 500 گونبای فلزی لنگه و فریم MM5 <i>Sash &amp; Frame Alignment Corner</i></p> <p>14.7</p> <p>Plastic</p>	 <p>code : 51934 استوپر بیرونی <i>Rear Stoper</i></p>
 <p>یراق لیفت اند اسلاید 200 کیلوگرم <i>Shock Absorber For Sash For Lift &amp; Slide</i> <i>Lift &amp; Sliding Mechanism 200kg</i></p>	 <p>code : 60026 درپوش پلاستیکی اینترلاک <i>Top and Bottom Interlock Profile Cap</i></p> <p>POLYAMID</p>
 <p>code : 46960 استوپر یراق لیفت اسلایدینگ <i>Fly Screen Roller</i></p> <p>EPDM</p>	 <p>code : S450-100 گردگیر لاستیکی <i>Central Sealing Buttom</i></p> <p>EPDM</p>
 <p>بلبرینگ توری ریلی <i>Fly Screen Roller</i></p>	 <p>گردگیر آلومینیومی <i>Central Sealing Top</i></p> <p>aluminium</p>

## HTS115-1

سیستم لیفت اند اسلاید و کشویی معمولی ترمال بریک

### Thermal Break Lift & Slide System

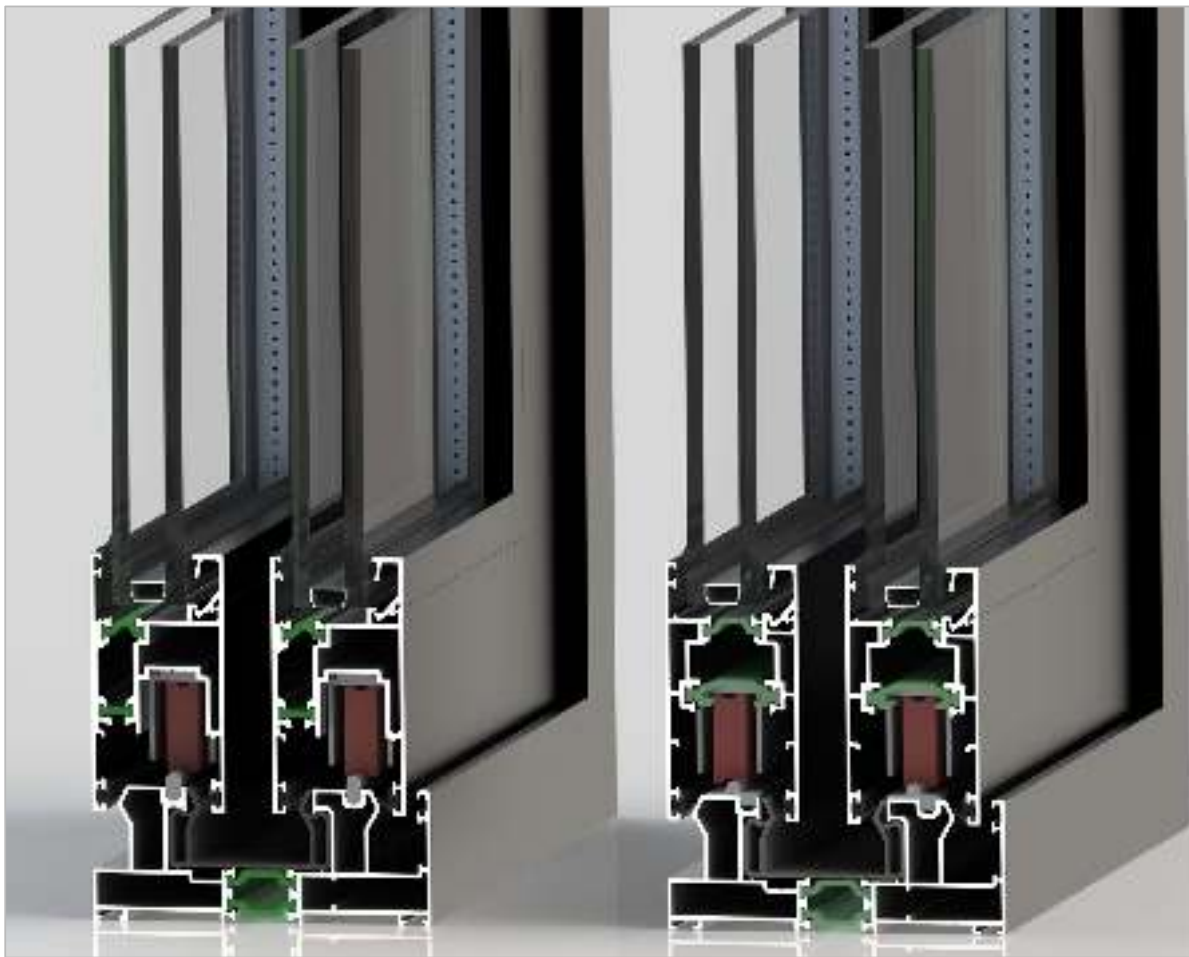

## HTS115-1 -THERMAL BREAK LIFT & SLIDE SYSTEM

### مشخصات سیستم

\* سیستم ترمال بریک لیفت اند اسلاید دارای دو نوع لنگه

با امکان نصب یراق لیفت اند اسلاید 200 کیلوگرمی GU-Sigenia-Stack

و لنگه دوم باعایق پیشتر برای نصب یراق لیفت اند اسلاید 200 کیلوگرمی GIESSE GOS-S T-REX میباشد

\* امکان نصب یراق کشویی معمولی تا وزن 80 کیلوگرم را دارد و

امکان نصب یراق لیفت اند اسلاید 250 کیلوگرمی را دارد

\* اندازه ی عرض فریم : 114.5 mm

\* اندازه ی ارتفاع فریم : 45 mm

\* اندازه ی عرض لنگه : 45 mm

\* اندازه ی ارتفاع لنگه : 86 mm

\* اندازه ی پهنای لنگه در اینترلاک : 95.8 mm

\* اندازه ی پلی امید در لنگه ی 2262-2263 : 14.8-12mm

\* اندازه ی پلی امید لنگه ی 2270-2271 : 32-20mm

\* اندازه ی ضخامت شیشه : 8 - 40 mm

\* سیستم دارای گواهینامه ی ift rosen heim

\* دارای فریم مونوریل و تک ریل و دو ریل و سه ریل

\* نمای پروفیل تخت و صاف

\* ضخامت دیواره ی پروفیل : 1.4 - 2 mm

\* پی وی سی فریم و اینترلاک چند محفظه برای

بهینه سازی عملکرد حرارتی سیستم

\* مقاومت در اتلاف انرژی : 3.4-4.4 W/ m<sup>2</sup>K

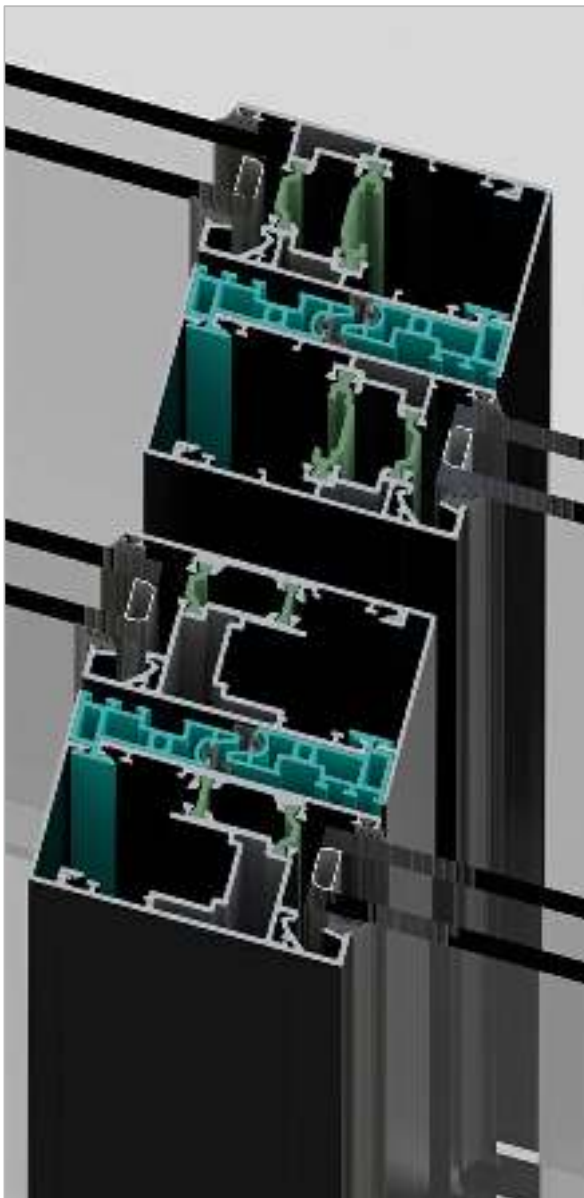

سیستم لیفت اند اسلاید و کشویی معمولی ترمال بریک - HTS115-1

Lift - Slide 200kg

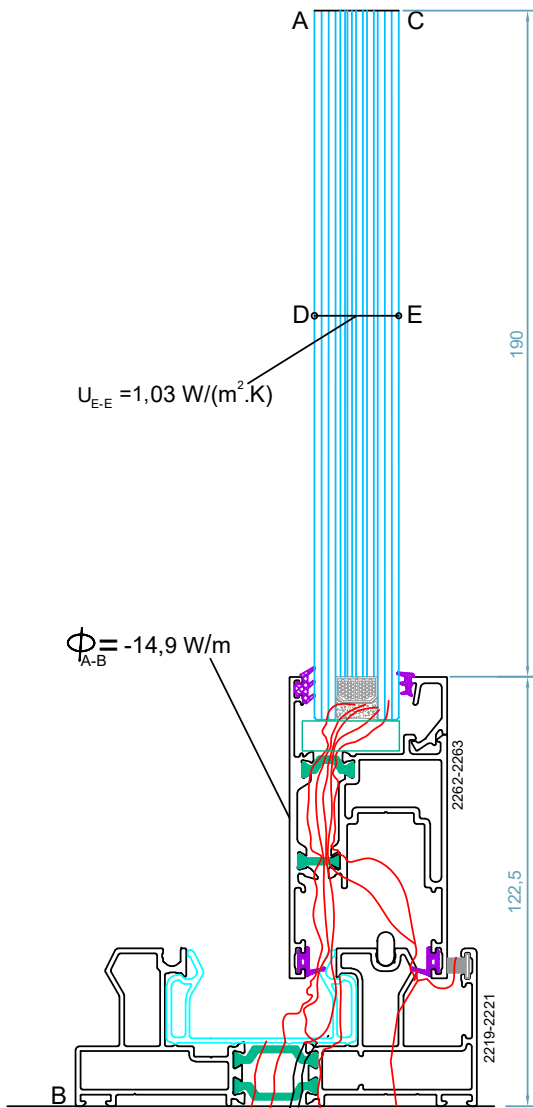

محاسبه مقاومت اتلاف انرژی مطابق با EN ISO 10077-2

$$U_{fF} = \frac{\frac{\phi}{\Delta T} - U_{p,b_p}}{b_f} = \frac{\frac{-14,863}{-20,000} - 1,169.0,190}{0,122} = 4,26 \text{ W/(m}^2 \cdot \text{K)}$$

Lift - Slide 200kg

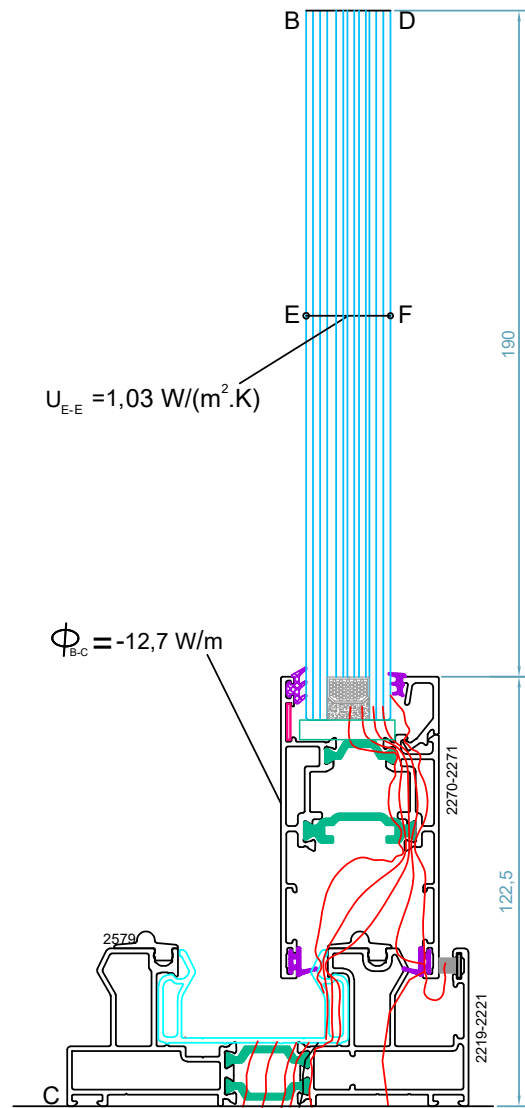

محاسبه مقاومت اتلاف انرژی مطابق با EN ISO 10077-2

$$U_{fA} = \frac{\frac{\phi}{\Delta T} - U_{p,b_p}}{b_f} = \frac{\frac{-12,719}{-20,000} - 1,031.0,190}{0,123} = 3,59 \text{ W/(m}^2 \cdot \text{K)}$$

\* برای دریافت تست رپورت سیستم با شرکت هوکارت تماس حاصل فرمایید

## HTS115-1 -THERMAL BREAK LIFT & SLIDE SYSTEM

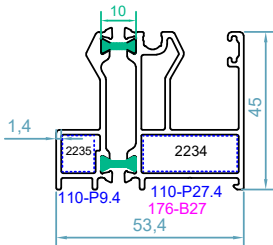

code : 2234-2235  
 فریم تک ریل پشت دیوار  
*frame profile*  
 weight :1.48kg/m  
 $J_x=15 \text{ cm}^4$   
 $J_y=21 \text{ cm}^4$

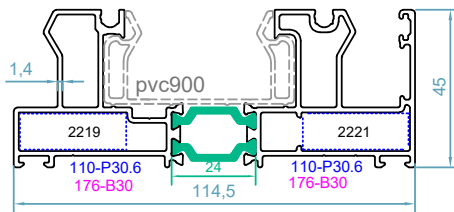

code : 2219-2221  
 پروفیل فریم  
*frame profile*  
 weight :2.25 kg/m  
 $J_x=103.34 \text{ cm}^4$   
 $J_y=16.66 \text{ cm}^4$

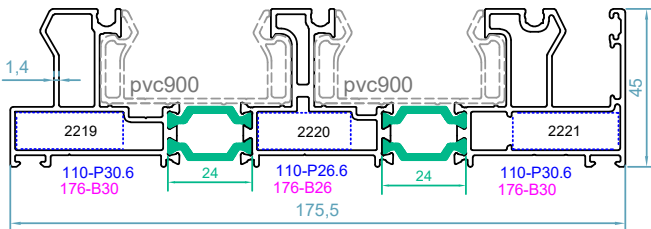

code : 2219-2220-2221  
 فریم سه ریل  
*3rail frame profile*  
 weight :3.43 kg/m  
 $J_x=357 \text{ cm}^4$   
 $J_y=25 \text{ cm}^4$

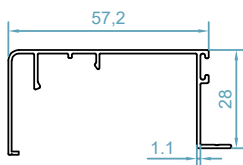

code : 2290  
 کاور فریم  
*cover profile*  
 weight :0.550 kg/m

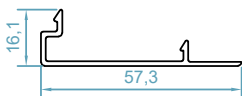

code : 2288  
 پروفیل اینترلاک  
*interlock profile*  
 weight :0.35 kg/m  
 $J_x=0.15 \text{ cm}^4$   
 $J_y=3.01 \text{ cm}^4$

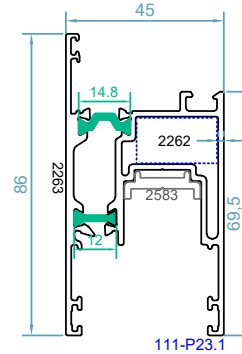

code : 2262-2263  
 پروفیل لنگه  
*sash profile*  
 weight :1.69 kg/m  
 $J_x=19 \text{ cm}^4$   
 $J_y=25 \text{ cm}^4$   
 یراق لیفت اسلاید  
**sigena-gu-stack**

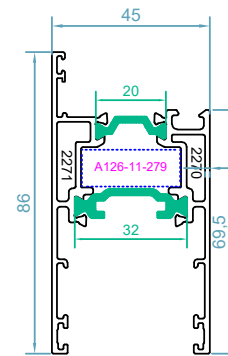

code : 2270-2271  
 پروفیل لنگه  
*sash profile*  
 weight :1.50 kg/m  
 $J_x=20 \text{ cm}^4$   
 $J_y=25 \text{ cm}^4$   
 یراق لیفت اسلاید  
**GIESSE**

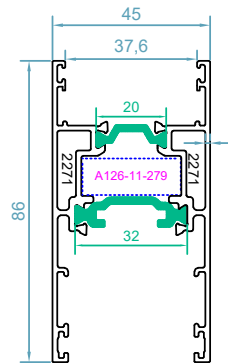

code : 2271-2271  
 لنگه ی بدون زهوار  
*sash profile*  
 weight :1.60 kg/m  
 $J_x=20 \text{ cm}^4$   
 $J_y=25 \text{ cm}^4$   
 یراق لیفت اسلاید  
**GIESSE**

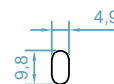

code :2530  
 2262-2263 ریل لنگه  
*rail prefile*  
 weight :0.124 kg/m

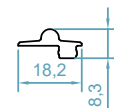

code :2579  
 2271-2270 ریل لنگه ی  
 2271-2271  
*rail prefile*  
 weight :0.165 kg/m

سیستم لیفت اند اسلاید و کشویی معمولی ترمال بریک - HTS115-1

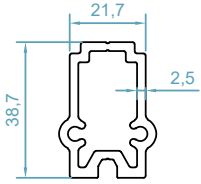

code :2289  
ثابت کننده و آداپتورمونو ریل  
*fixing profile*  
weight :0.98 kg/m

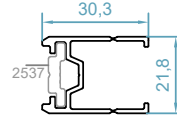

code :2529  
آداپتور دستگیره اهرمی و  
اسپانیولت یو پی وی سی لنگه ی  
*handle adapter pr.*  
weight :0.39 kg/m

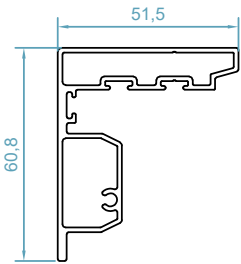

code :2297  
آداپتور سه لنگه وسط باز شو  
*fixing profile*  
weight : 1 kg/m

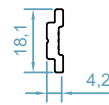

code :2537  
تسمه ی دستگیره لنگه ی  
*rod profile*  
weight :0.16 kg/m

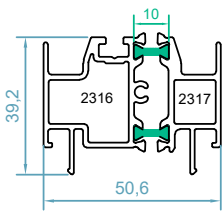

code : 2316-2317  
آداپتور وسط چهار لنگه  
*sash inversion profile*  
weight :1.25 kg/m  
 $Jx=10.1 \text{ cm}^4$   
 $Jy=5 \text{ cm}^4$

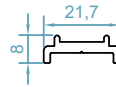

code :2583  
آداپتور یراق لیفت لنگه ی  
*accessory adapter*  
weight : 0.14 kg/m

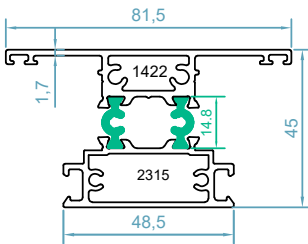

code : 1422-2315  
سپری دو طرف شیشه  
*T profile*  
weight :1.72 kg/m  
 $Jx=18 \text{ cm}^4$   
 $Jy=15 \text{ cm}^4$

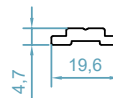

code : 2504  
تسمه آلومینیومی لنگه ی  
*rod profile*  
weight :0.18 kg/m

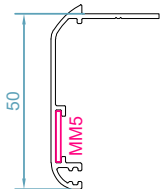

code :2500  
پروفیل روکوب  
*border profile*  
weight : 0.38kg/m

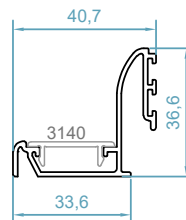

code : 2569  
آداپتور دیوار در فریم تک ریل  
*adapter profile*  
weight :0.48 kg/m

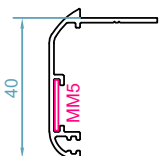

code :2501  
پروفیل روکوب  
*border profile*  
weight : 0.35kg/m

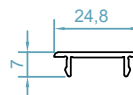

code : 3140  
درپوش پیچ آداپتور  
*adapter profile*  
weight :0.14 kg/m

## HTS115-1 -THERMAL BREAK LIFT & SLIDE SYSTEM

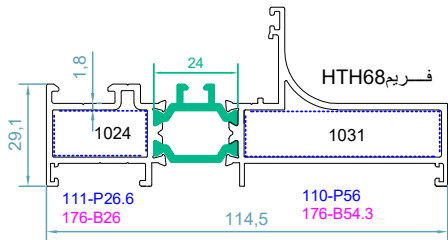

code :1024-1031  
 فریم کتیبه سری TH68  
*hinge adjoining frame*  
 weight : 1.90 kg/m

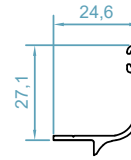

code : 2528  
 ریل توری کشویی  
*fly screen rail pr.*  
 weight : 0.23 kg/m

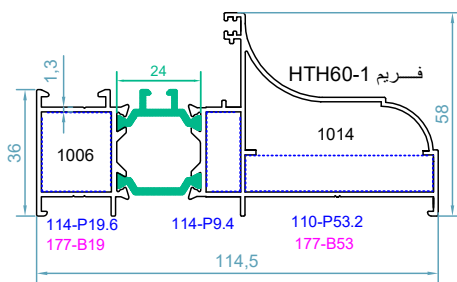

code :1006-1014  
 فریم کتیبه سری TH60  
*hinge adjoining frame*  
 weight : 1.79 kg/m

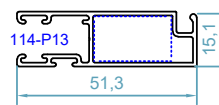

code : 2509  
 لنگه توری کشویی  
*fly screen profile*  
 weight : 0.50 kg/m



code :2505  
 مابین فریم و کتیبه  
*between two frame*  
 weight : 0.14 kg/m

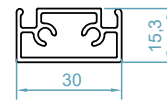

code :2581  
 وادار لنگه توری  
*T for flyscreen sash*  
 weight : 0.44 kg/m

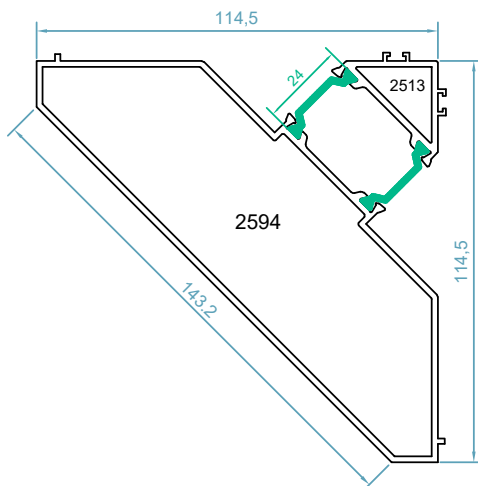

code :2513-2594  
 آداپتور کنج فریم  
*corner adapter*  
 weight : 2.7kg/m

$J_x=58.7 \text{ cm}^4$   
 $J_y=51.8 \text{ cm}^4$

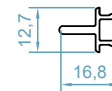

code :2580  
 وسط چهار لنگه توری  
*adapter for fly screen sash*  
 weight : 0.14 kg/m

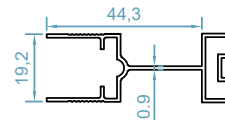

code : 2548  
 لنگه توری پلیسه  
*fly screen sash*  
 weight : 0.44 kg/m

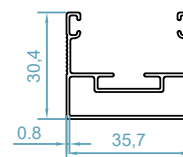

code : 2549  
 فریم توری پلیسه  
*fly screen frame*  
 weight : 0.43 kg/m

## سیستم لیفت اند اسلاید و کشویی معمولی ترمال بریک - HTS115-1

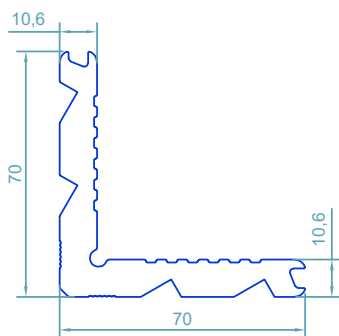

code : 110  
گونیا پانچی  
corner cleat  
weight : 3.32kg/m

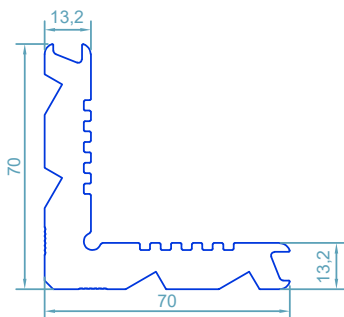

code : 111  
گونیا پانچی  
corner cleat  
weight : 4.03kg/m

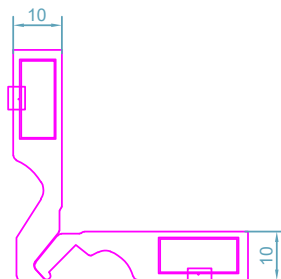

code:176  
PC B10  
قابل تولید در اندازه های مختلف

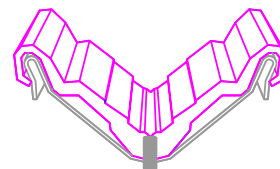



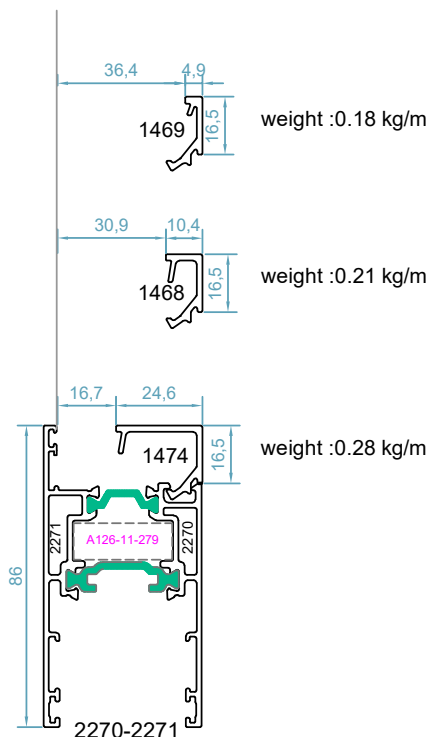
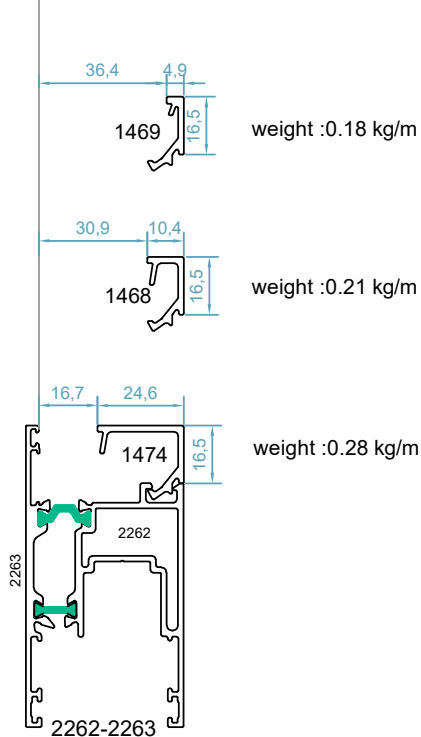
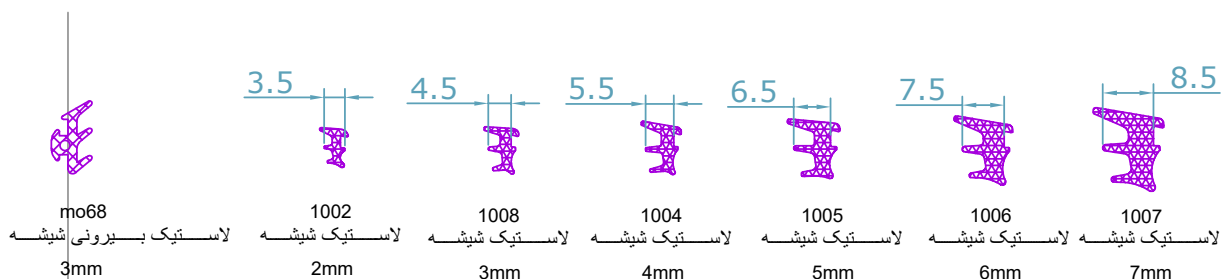





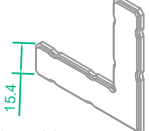
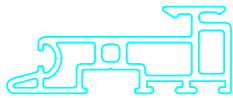
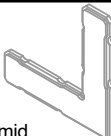

A126-11-279  
فیکسر آلنی لنگه ی  
2270-2271  
2271-2271

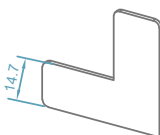

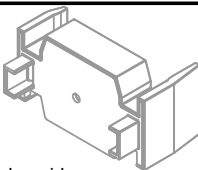

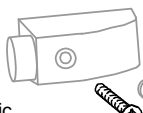

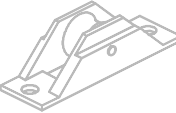
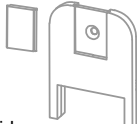
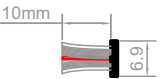
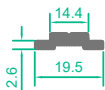
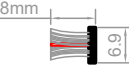



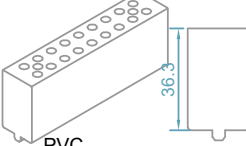
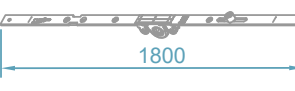
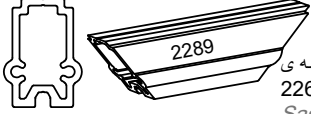
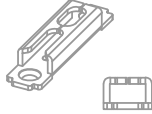
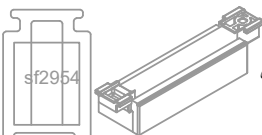
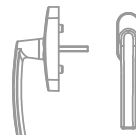

## HTS115-1 -THERMAL BREAK LIFT & SLIDE SYSTEM

لیست یراق آلات

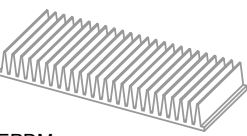
 <p>code : 60027 پی وی سی ایزولاسیون فریم <i>Frame Isolation Gasket</i></p> <p>pvc</p>	 <p>code :60030 گونیا پلاستیکی <i>Sash Alignment Corner</i></p> <p>Polyamid</p>
 <p>code : 60028 پی وی سی اینترلاک <i>Central Locking Sealing Gasket</i></p> <p>pvc</p>	 <p>code :515 گونیا لنگه ی 2270-2271 2271-2271 <i>sash Alignment Corner</i></p> <p>Polyamid</p>
 <p>code :60031 لاستیک اینترلاک <i>Interlock Gasket</i></p> <p>EPDM</p>	 <p>MM5 گونیا فلزی روکوب <i>Border Alignment Corner</i></p>
 <p>code : 51990 لاستیک لنگه لیفت اند اسلاید <i>Sash Gasket</i></p> <p>EPDM</p>	 <p>code :60025 درپوش پروفیل وسط چهار لنگه <i>Meeting Stile Cap</i></p> <p>Polyamid</p>
 <p>code : 53148 لاستیک ریل فریم <i>Gasket For Frame Rails</i></p> <p>EPDM</p>	 <p>code :51934 استوپر بیرونی <i>Rear Stoper</i></p> <p>plastic</p>
 <p>لاستیک لنگه توری <i>Fly Screen Gasket</i></p> <p>EPDM</p>	 <p>code :52403 لرزه گیر لنگه بازشو <i>Sash Stabilization Sapacer</i></p> <p>Polyamid</p>
 <p>بلبرینگ توری ریلی <i>Fly Screen Roller</i></p>	 <p>code :60026 درپوش پلاستیکی اینترلاک <i>Top and Bottom Interlock Profile Cap</i></p> <p>Polyamid</p>
 <p>code :620-69-110 مویی لنگه در کشویی معمولی <i>brush No 10 For Sliding Sash</i></p> <p>10mm</p>	 <p>code :ata19503 تسمه ی پلی امید <i>Rod Polyamid</i></p> <p>Polyamid</p>
 <p>code :620-69-108 مویی اینترلاک 800 <i>Brush No 8 For Interlock</i></p> <p>8mm</p>	
 <p>درپوش تخلیه آب <i>Water Recept Cover</i></p> <p>Plastic</p>	

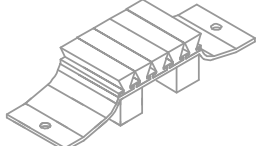
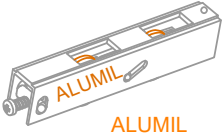
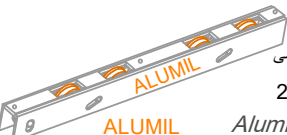
## سیستم لیفت اند اسلاید و کشویی معمولی ترمال بریک - HTS115-1

### ACCESSORIES LIST

 <p><b>code :60029</b> ثابت کننده ی پلاستیکی لنگه 2262-2263 Sash Fixing -PVC</p>	 <p>اسپانیولت یو پی وی سی 1800 <b>Multi Point Lock</b></p>
 <p><b>code :2289</b> ثابت کننده آلومینیومی لنگه ی 2262-2263 Sash Fixing</p>	 <p>مقابلی قفل اسپانیولت یو پی وی سی <b>Muti Point Lock Striker</b></p>
 <p><b>code :SF2954</b> ثابت کننده ی پلاستیکی لنگه ی 2270-2271, 2271-2271 Sash Fixing</p>	 <p>دستگیره اسپانیولت یو پی وی سی <b>Multi Point Lock Handle</b></p>
 <p><b>code : 2910000</b> بلبرینگ لنگه 80 کیلوگرمی 2270-2271 ,2271-2271 Polyamid Single Roller 200kg</p>	 <p><b>code : S450-100</b> گردگیر لاستیکی <b>Central Sealing Buttom</b></p>
 <p><b>code : 2911000</b> بلبرینگ لنگه 160 کیلوگرمی 2270-2271 ,2271-2271 Polyamid Double Roller 200kg</p>	 <p>گردگیر آلومینیومی <b>Central Sealing Top</b></p>
 <p><b>code : 60039</b> بلبرینگ لنگه 130 کیلوگرمی 2262-2263 Aluminium Double Roller 130kg</p>	
 <p><b>code : S450-1014</b> بلبرینگ لنگه 260 کیلوگرمی 2262-2263 Aluminium Quad Roller 260kg</p>	
 <p>براق لیفت اند اسلاید 200 کیلوگرم <b>GU-STACK-SIGENIA</b> 200kg Lift &amp; Slidind Mechanism</p>	
 <p>براق لیفت اند اسلاید 200 کیلوگرم <b>GIESSE GOS-S T-REX</b> 200kg Lift&amp;Slidind Mechanism</p>	
 <p><b>code :46960</b> استوپر براق لیفت اسلایدینگ <b>Shock Absorber For Sash For Lift&amp;Slide</b></p>	

## HMTS115

سیستم مونوریل لیفت اند اسلاید و کشویی معمولی ترمال بریک

Thermal Break Monorail Lift & Slide System



## HMSTS115 - THERMAL BREAK MONORAIL LIFT & SLIDE SYSTEM

### مشخصات سیستم

\* سیستم ترمال بریک لیفت اسلاید مونوریل دارای دو نوع لنگه باز شو

با امکان نصب یراق لیفت اند اسلاید 200 کیلوگرمی Gu-Sigenia-Stack

و لنگه دوم با عایق بیشتر برای نصب یراق لیفت اسلاید 200 کیلوگرمی GIESSE GOS-S T-REX میباشد

\* سیستم امکان نصب یراق لیفت اند اسلاید

200/80 کیلوگرم امکان نصب یراق کشویی معمولی تا وزن 200 کیلوگرم را دارد

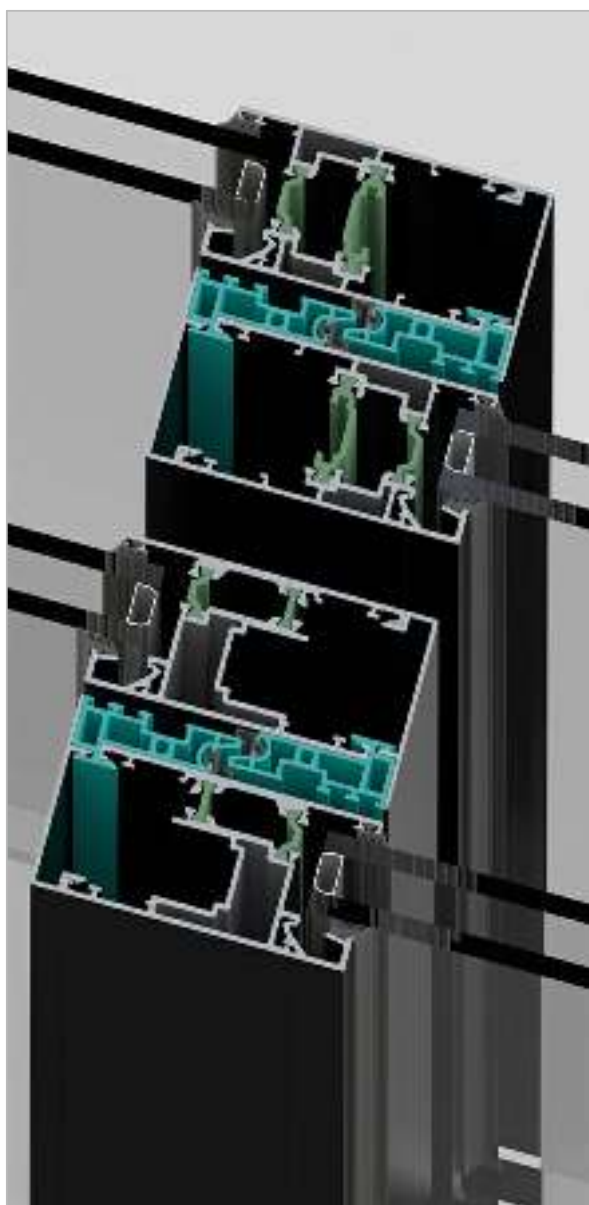

\* اندازه ی عرض فریم : 106 mm

\* اندازه ی ارتفاع فریم : 45 mm

\* اندازه ی عرض لنگه : 45 mm

\* اندازه ی ارتفاع لنگه : 86 mm

\* اندازه ی پهنای لنگه در اینترلاک: 95.8 mm

\* اندازه ی پلی امید در لنگه ی 2262-2263 : 14.8-12mm

\* اندازه ی پلی امید لنگه ی 2270-2271 : 32-20mm

\* اندازه ی ضخامت شیشه : 8 - 40 mm

\* سیستم دارای گواهینامه ی Ift Rosen Heim

\* نمای پروفیل تحت و صاف

\* ضخامت دیواره ی پروفیل : 1.4 - 2 mm

\* پی وی سی اینترلاک چند محفظه برای بهینه

سازی عملکرد حرارتی سیستم

\* مقاومت در اتلاف انرژی: 3.4-4.4 W/ m<sup>2</sup>K

سیستم مونوریل لیفت اند اسلاید و کشویی معمولی ترمال بریک - HMTS115

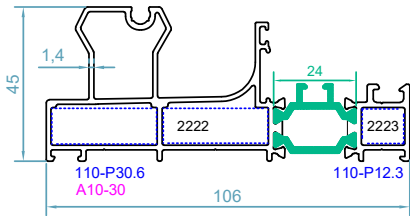

code : 2222-2223  
فریم مونوریل  
*Monorail Frame*  
weight : 1.81kg/m  
 $Jx=10.1 \text{ cm}^4$   
 $Jy=5 \text{ cm}^4$

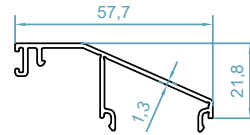

code : 2293  
درپوش عمودی فریم  
*Frame Cover*  
weight : 0.42kg/m

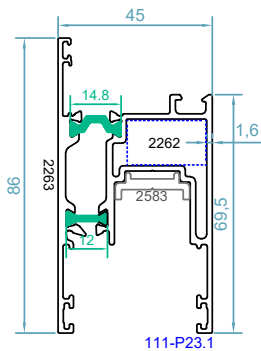

code : 2262-2263  
پروفیل لنگه  
*Sash Profile*  
weight : 1.69 kg/m  
 $Jx=19 \text{ cm}^4$   
 $Jy=25 \text{ cm}^4$

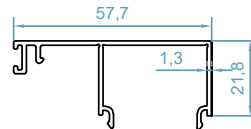

code : 2292  
درپوش افقی فریم  
*Frame Cover*  
weight : 0.48kg/m

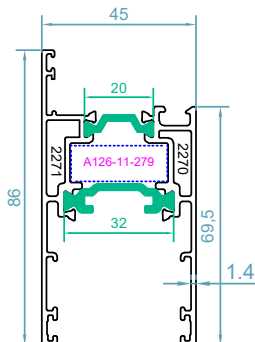

code : 2270-2271  
پروفیل لنگه  
*Sash Profile*  
weight : 1.50 kg/m  
 $Jx=20 \text{ cm}^4$   
 $Jy=25 \text{ cm}^4$

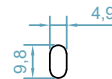

code : 2530  
ریل لنگه ی 2262-2263  
*Rail Preprofile*  
weight : 0.12 kg/m

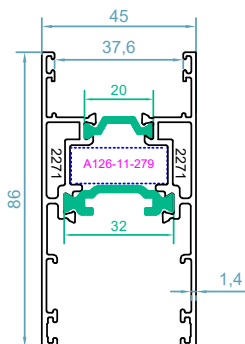

code : 2271-2271  
لنگه ی بدون زهوار  
*Sash Profile*  
weight : 1.60 kg/m  
 $Jx=20 \text{ cm}^4$   
 $Jy=25 \text{ cm}^4$

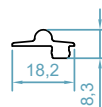

code : 2579  
ریل لنگه ی 2270-2271  
2271-2271  
*Rail Preprofile*  
weight : 0.165 kg/m

براق لیفت اسلاید  
GIESSE

## HMTS115 - THERMAL BREAK MONORAIL LIFT & SLIDE SYSTEM

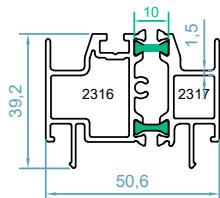

code : 2316-2317  
 آدایټور وسط چهار لنگه  
*Sash Inversion Profile*  
 weight : 1.25 kg/m

Jx=10.1 cm<sup>4</sup>  
 Jy=5 cm<sup>4</sup>

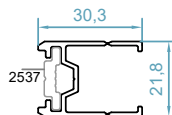

code : 2529  
 آدایټور دستگیره اهرمی و  
 اسپانیولت یو پی وی سی لنگه ی  
 2262-2263  
*Handle Adapter Pr.*

weight : 0.39 kg/m

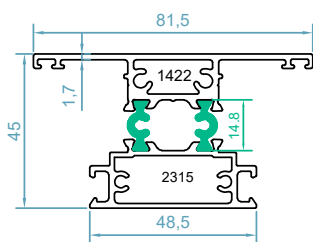

code : 1422-2315  
 سپری دو طرف شیشه  
*T Profile*

weight : 1.72 kg/m

Jx=18 cm<sup>4</sup>  
 Jy=15 cm<sup>4</sup>

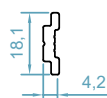

code : 2537  
 تسمه دستگیره لنگه ی  
 2262-2263  
*Rod Profile*

weight : 0.16 kg/m



code : 2288  
 پروفیل اینترلاک  
*Interlock Profile*  
 weight : 0.35 kg/m

Jx=0.15 cm<sup>4</sup>  
 Jy=3.01 cm<sup>4</sup>

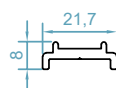

code : 2583  
 آدایټور یراق لیفت لنگه ی  
 2262-2263  
*Accessory Adapter*

weight : 0.14kg/m

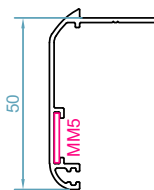

code : 2500  
 پروفیل روکوب  
*Border Profile*  
 weight : 0.38 kg/m

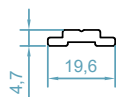

code : 2504  
 تسمه آلومینیومی لنگه ی  
 2270-2271  
 2271-2271  
*Rod Profile*  
 weight : 0.18 kg/m

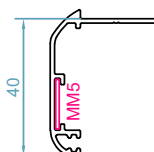

code : 2501  
 پروفیل روکوب  
*Border Profile*  
 weight : 0.35 kg/m

سیستم مونوریل لیفت اند اسلاید و کشویی معمولی ترمال بریک - HMTS115

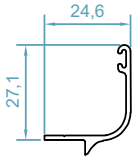

code : 2528  
ریل توری کشویی  
*Fly Screen Rail Pr.*  
weight :0.23 kg/m

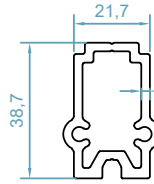

code :2289  
کانتور نصب اسپر لنگه مونوریل  
2262-2263  
*T Joint*  
weight :0.98 kg/m

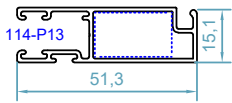

code : 2509  
لنگه توری کشویی  
*Fly Screen Profile*  
weight :0.50 kg/m

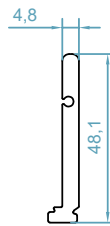

code :2586  
کانتور نصب لنگه اسپر مونوریل  
2270-2271  
2271-2271  
*T Joint*  
weight :0.66 kg/m

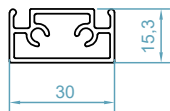

code :2581  
وادر لنگه توری  
*T For Fly Screen Sash*  
weight : 0.44 kg/m

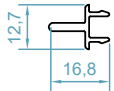

code :2580  
وسط چهار لنگه توری  
*Adapter For Fly Screen Sash*  
weight : 0.14 kg/m

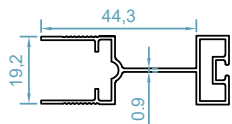

code : 2548  
لنگه توری پلیسه  
*Fly Screen Sash*  
weight :0.44 kg/m

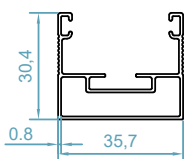

code : 2549  
فریم توری پلیسه  
*Fly Screen Frame*  
weight :0.43 kg/m

## HMTS115 - THERMAL BREAK MONORAIL LIFT & SLIDE SYSTEM

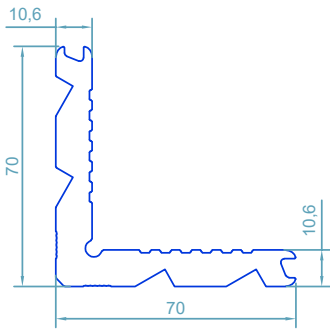

code : 110  
گونیای پانچی  
Corner Cleat  
weight : 3.32kg/m

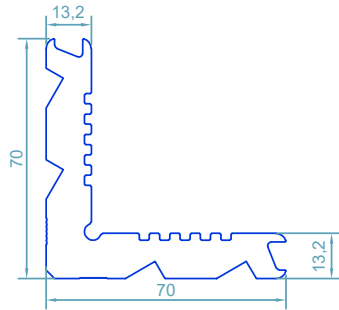

code : 111  
گونیای پانچی  
Corner Cleat  
weight : 4.03kg/m

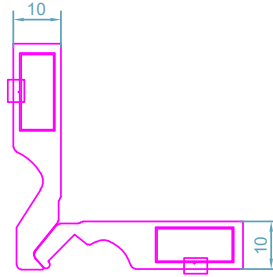

code:176  
PC B10  
قابل تولید در اندازه های مختلف

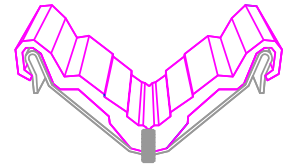



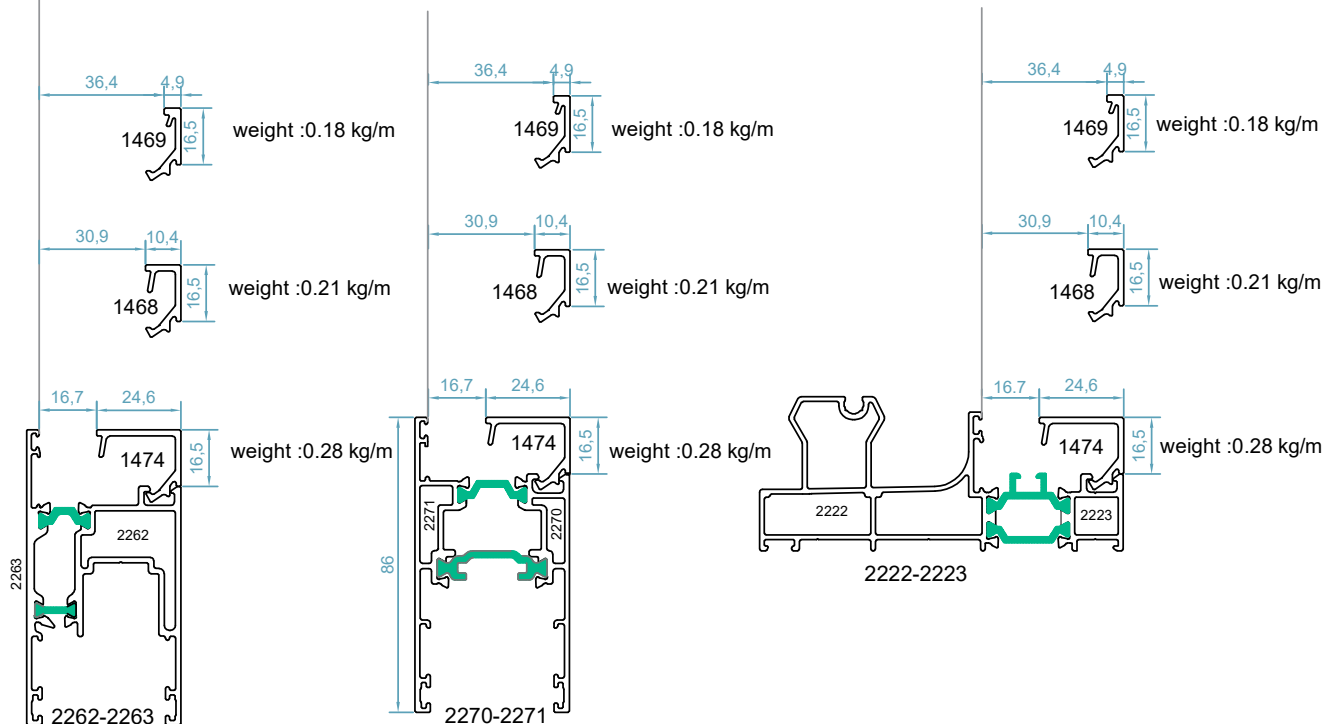
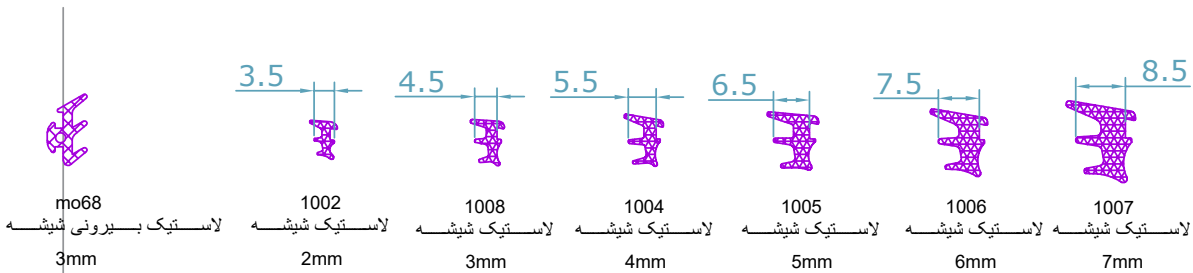





A126-11-279  
فیکسر آلنی لنگه ی  
2270-2271  
2271-2271

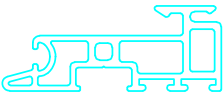





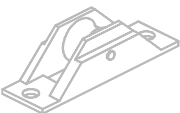
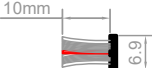
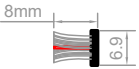

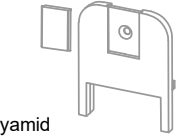

سیستم مونوریل لیفت اند اسلاید و کشویی معمولی ترمال بریک - HMTS115

ACCESSORIES LIST

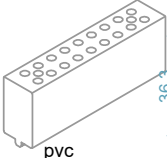
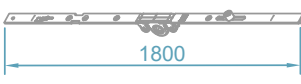
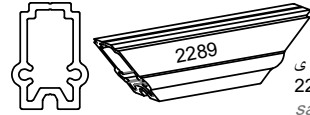
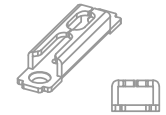
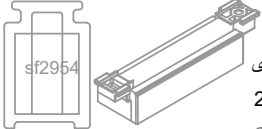
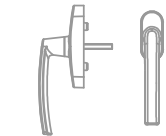
 <p>pvc</p>	<p>code :60027 پی وی سی اینترلاک central locking sealing gasket</p>	 <p>EPDM</p>	<p>code :60030 گونیا پلاستیکی sash alignment corner</p>
 <p>EPDM</p>	<p>code :60031 لاستیک اینترلاک interlock gasket</p>	 <p>EPDM</p>	<p>code :515 گونیا لنگه ی 2270-2271 2271-2271 sash alignment corner</p>
 <p>EPDM</p>	<p>code : 51990 لاستیک لیفت اسلاید لنگه sash gasket</p>	 <p>EPDM</p>	<p>MM5 گونیا فلزی روکوب border alignment corner</p>
 <p>EPDM</p>	<p>code : 53148 لاستیک ریل فریم Gasket for frame rails</p>	 <p>EPDM</p>	<p>code :60025 درپوش پروفیل وسط چهار لنگه MEETING STILE CAP</p>
 <p>10mm</p>	<p>code :60093 لاستیک ریل فریم مونوریل monorail frame gasket</p>	 <p>8mm</p>	<p>code :51934 استوپر بیرونی rear stoper</p>
 <p>Plastic</p>	<p>code :52403 لرزه گیر لنگه بازشو SASH STABILIZATION SPACER</p>	 <p>Polyamid</p>	<p>code :60026 درپوش پلاستیکی اینترلاک Top and bottom interlock profile cap</p>
	<p>code :ata19503 تسمه ی پلی آمید rod poliamid</p>		

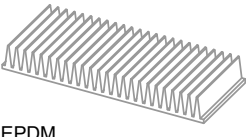
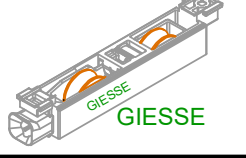
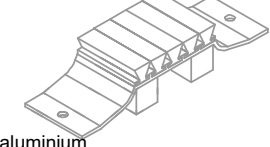
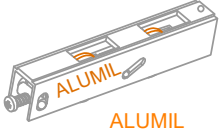
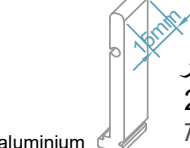
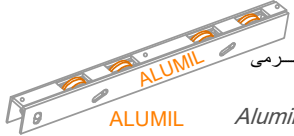
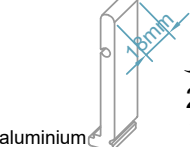
## HMTS115 - THERMAL BREAK MONORAIL LIFT & SLIDE SYSTEM

لیست یراق آلات

 <p>code :60029 ثابت کننده ی پلاستیکی لنگه 2262-2263 sash fixing -pvc</p> <p>pvc</p>	 <p>اسپانپولت پی وی سی 1800 multi point lock</p>
 <p>code :2289 ثابت کننده آلومینیومی لنگه ی 2262-2263 sash fixing</p> <p>aluminium</p>	 <p>مقابلی قفل اسپانپولت پی وی سی multi point lock striker</p>
 <p>code :SF2954 ثابت کننده پلاستیکی لنگه ی 2270-2271, 2271-2271 sash fixing</p> <p>pvc</p>	 <p>دستگیره اسپانپولت پی وی سی multi point lock handle</p>
 <p>code : 2910000 بلبرینگ لنگه 80 کیلوگرمی 2270-2271, 2271-2271 poliamid single roller 200kg</p> <p>GIESSE</p>	 <p>code : S450-100 گردگیر لاستیکی central sealing bottom</p> <p>EPDM</p>
 <p>code : 2911000 بلبرینگ لنگه 160 کیلوگرمی 2270-2271, 2271-2271 poliamid double roller 200kg</p> <p>GIESSE</p>	 <p>گردگیر آلومینیومی central sealing top</p> <p>aluminium</p>
 <p>code : 60039 بلبرینگ لنگه 130 کیلوگرمی 2262-2263 Aluminium double roller 130kg</p> <p>ALUMIL</p>	 <p>code : 2586 کانکتور نصب لنگه سپر 2270-2271 مونوریل T JOINT</p> <p>aluminium</p>
 <p>code : S450-1014 بلبرینگ لنگه 260 کیلوگرمی 2262-2263 Aluminium quad roller 260kg</p> <p>ALUMIL</p>	 <p>code : 2586 کانکتور نصب لنگه سپر 2271-2271 مونوریل T JOINT</p> <p>aluminium</p>
 <p>یراق لیفت اسلاید 200 کیلوگرم GU-STACK-SIGENIA 200kg lift &amp; slide mechanism</p>	 <p>code : 2289 کانکتور نصب لنگه سپر 2262-2263 مونوریل T JOINT</p> <p>aluminium</p>
 <p>یراق لیفت اسلاید 200 کیلوگرم GIESSE GOS-S T-REX 200kg lift &amp; slide mechanism</p>	
 <p>code :46960 استوپر یراق لیفت اسلایدینگ Shock absorber for sash for lift &amp; slide</p> <p>EPDM</p>	

## HTS95

سیستم درب و پنجره کشویی ترمال بریک

### Thermal Break Sliding System



مشخصات سیستم

\* اندازه ی عرض فریم : 95 mm

\* اندازه ی عرض لنگه : 38 mm

\* اندازه ی ارتفاع لنگه : 71 mm

\* اندازه ی پلی آمید : 18-14.8mm

\* ضخامت دیواره ی پروفیل : 1.3-1.5mm

\* دارای بیشترین آب بندی و هوابندی با استفاده از لاستیک های EPDM

\* بیشترین وزن لنگه بازشو : 120 KG

## سیستم ترمال بریک درب و پنجره کشویی- HTS95

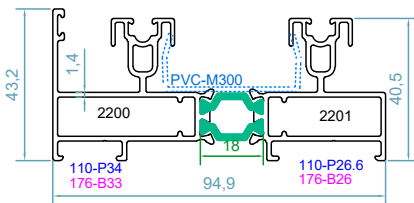

code : 2200-2201  
فریم دوریل  
Frame Profile  
weight :1.80 kg/m

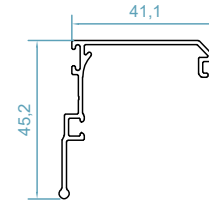

code : 2294  
پروفیل اینترلاک  
Interlock Profile  
weight :0.43 kg/m

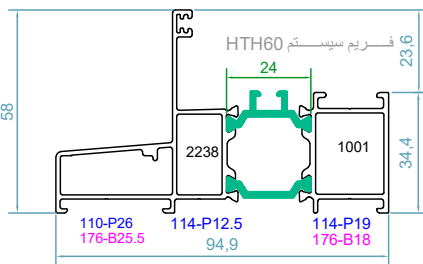

code : 1001-2238  
فریم کتیبه  
Frame Profile  
weight :1.52 kg/m

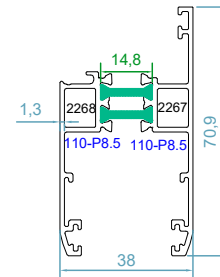

code : 2267-2268  
لنگه ی زهواردار  
Sash Profile  
weight :1.05 kg/m  
 $J_x=8.04 \text{ cm}^4$   
 $J_y=12.4 \text{ cm}^4$

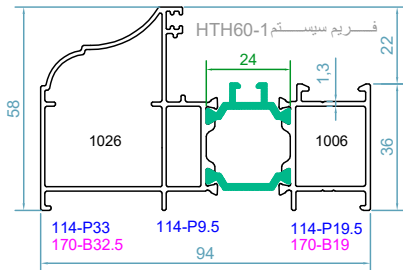

code : 1006-1026  
کتیبه دوریل  
Frame Profile  
weight :1.75 kg/m

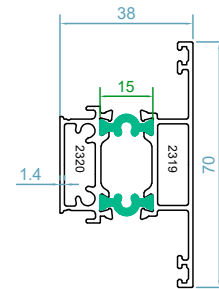

code : 2319-2320  
سپری زهواردار  
T profile  
weight :1.00 kg/m  
 $J_x=8.77 \text{ cm}^4$   
 $J_y=6.19 \text{ cm}^4$



code :2505  
مابین فریم و کتیبه  
Between Two Frame  
weight :0.13 kg/m

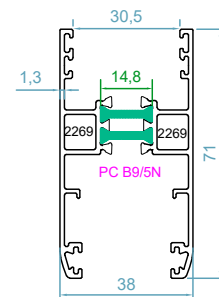

code : 2269-2269  
لنگه بدون زهوار  
Sash Profile  
weight :1.14 kg/m  
 $J_x=9.4 \text{ cm}^4$   
 $J_y=15.4 \text{ cm}^4$

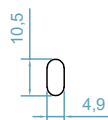

code : 600  
ریل بلبرینگ  
Rail Profile  
weight :0.13 kg/m

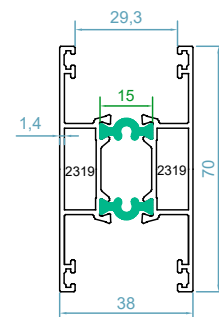

code : 2319-2319  
سپری بدون زهوار  
T profile  
weight :1.12 kg/m  
 $J_x=14.5 \text{ cm}^4$   
 $J_y=9.12 \text{ cm}^4$

## HTS95- THERMAL SLIDING SYSTEM

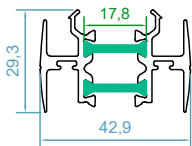

code : 2321-2321  
 وسط چهار لنگه  
*Adjoining Sliding Sash Pr.*  
 weight : 0.9 kg/m

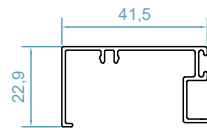

code : 2295  
 کاور فریم  
*Cover Profile*  
 weight : 0.36 kg/m

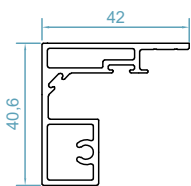

code : 2546  
 آداپتور سه لنگه وسط باز شو قفل شو  
*Adapter Profile*  
 weight : 0.8 kg/m

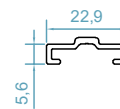

code : 2545  
 پروفیل جای تسمه  
*Rod Profile Adapter*  
 weight : 0.18kg/m

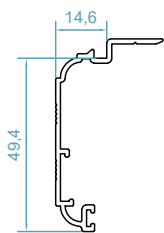

code : 2565  
 روکوب شیاردار  
*Border Profile*  
 weight : 0.42kg/m

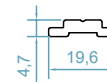

code : 2504  
 پروفیل تسمه  
*Strap Profile*  
 weight : 0.18kg/m

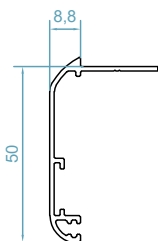

code : 2500  
 پروفیل روکوب  
*Border Profile*  
 weight : 0.38kg/m

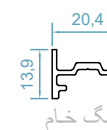

code : 2598  
 آداپتور اسپانیولت کشویی  
*Espagnolet Adapter*  
 رنگ خام  
 weight : 0.24 kg/m

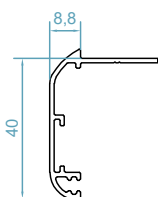

code : 2501  
 پروفیل روکوب  
*Border Profile*  
 weight : 0.35kg/m

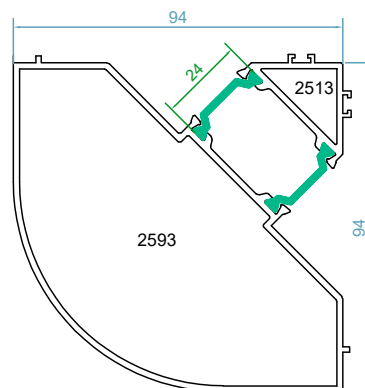

code : 2513-2593  
 آداپتور کنج فریم  
*Frame Corner Adapter*  
 weight : 2.4kg/m

## سیستم ترمال بریک درب و پنجره کشویی - HTS95

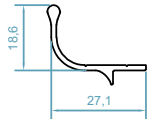

code :2544

ریل توری کشویی

*Rail Profile*

weight : 0.24kg/m

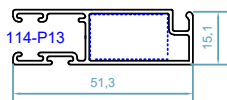

code : 2509

لنگه توری کشویی

*Fly Screen Profile*

weight : 0.50 kg/m

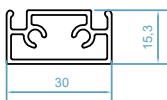

code :2581

وادر لنگه توری

*T For Fly Screen Sash*

weight : 0.44 kg/m

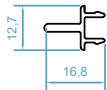

code :2580

وسط چهار لنگه توری

*Adapter For Fly Screen Sash*

weight : 0.14 kg/m

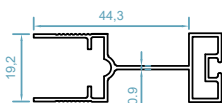

code : 2548

لنگه توری پلیسه

*Fly Screen Sash*

weight : 0.44 kg/m

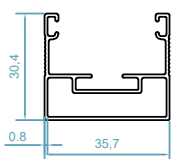

code : 2549

فریم توری پلیسه

*Fly Screen Frame*

weight : 0.43 kg/m

## HTS95-THERMAL SLIDING SYSTEM

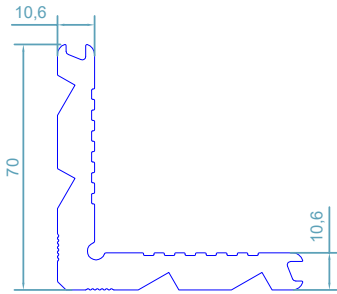

code : 110  
گونیآ پانچی  
Corner Cleat  
weight : 3.32kg/m

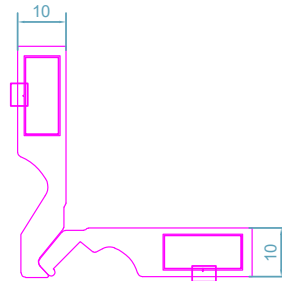

code : 176  
PC B10  
قابل تولید در اندازه های مختلف  
طول برش 26 میلی متر

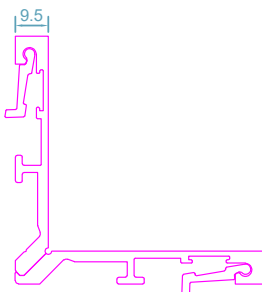

code:PC B9/5N  
گونیآ آلی لنگه بدون زوارکد  
2269-2269  
طول برش 34.5 میلی متری

### اندازه شیشه و زوارها - HTS95

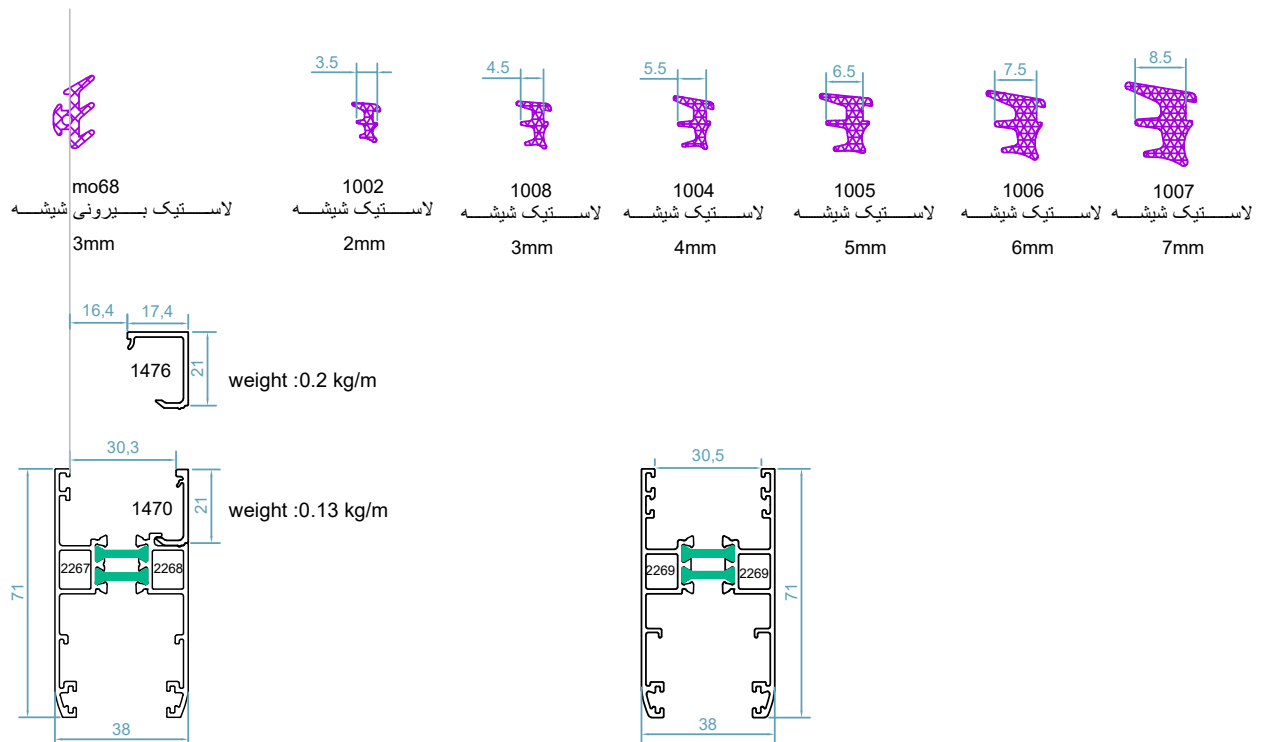

سیستم ترمال بریک درب و پنجره کشویی - HTS95





لیست پیراق آلات

 <p>PVC</p>	<p>code : PVC M300 پی وی سی ایزولاسیون فریم frame isolation gasket</p>		<p>600 مویی BRUSH GASKET</p>
 <p>EPDM</p>	<p>code : 60206 لاستیک اینترلاک central locking sealing gasket</p>		<p>اینترلاک 800 مویی BRUSH GASKET</p>
 <p>EPDM</p>	<p>code : 53148 لاستیک فریم frame gasket</p>		<p>code : EM3823 استوپر داخل لنگه زهوار دار sash stoper</p>
 <p>EPDM</p>	<p>لاستیک لنگه توری fly screen gasket</p>		<p>code : 50353 استوپر داخل لنگه بدون زهوار TS94 استوپر sash stoper</p>
	<p>MO20 گونیا پلاستیک لنگه بدون زهوار corner alignment</p>		<p>code : 53023 ثابت کننده ی لنگه sash fixing</p>
 <p>PVC</p>	<p>code : EM3821 گونیا پلاستیکی لنگه زهوار دار corner alignment</p>		<p>بلبرینگ لنگه توری FLYSCREEN ROLLER</p>
 <p>GALVANIZED</p>	<p>code : MM77 گونیا فلزی لنگه زهوار دار corner alignment</p>		<p>code : EM38-32 بلبرینگ بازشو DOUBLE SLIDING ROLLER</p>
 <p>PVC</p>	<p>code : 53003 PLUS درپوش پلاستیکی اینترلاک interlock profile cap</p>		<p>code : ZM07 گردگیر پلاستیکی CENTRAL SEALING</p>
 <p>PVC</p>	<p>فیکس کننده ی پشت لنگه ثابت corner alignment</p>		<p>گردگیر لاستیکی CENTRAL SEALING</p>
 <p>POLIAMID</p>	<p>تسمه پلی امید rod profile</p>		

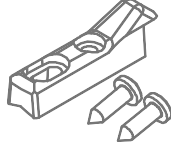

## HTS95- THERMAL SLIDING SYSTEM

لیست یراق آلات

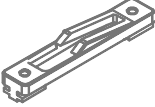
 <p>40 cm <i>ESPAGNOLETTE</i> اسپانیولت          60 cm <i>ESPAGNOLETTE</i> اسپانیولت          80 cm <i>ESPAGNOLETTE</i> اسپانیولت          100 cm <i>ESPAGNOLETTE</i> اسپانیولت          120 cm <i>ESPAGNOLETTE</i> اسپانیولت          140 cm <i>ESPAGNOLETTE</i> اسپانیولت          160 cm <i>ESPAGNOLETTE</i> اسپانیولت          180 cm <i>ESPAGNOLETTE</i> اسپانیولت          200 cm <i>ESPAGNOLETTE</i> اسپانیولت</p>	 <p>FORZA دستگیره انگشستی  <i>Forza Recessed Finger Pull Handle</i></p>
 <p>code :619          آداپتور پی وی سی اسپانیولت کشویی  <i>Espagnolette Adapter</i></p>	 <p>FORZA مقابلی قفل  <i>Forza Striker (Zamak)</i></p>
 <p>دستگیره ی اسپانیولت پنجره کشویی  <b>ROTO</b>  <i>Roto Window Handle</i></p>	
 <p>مقابلی قفل اسپانیولت فریم U شکل  <i>Espagnolette Strikker</i></p>	

## HTS94

سیستم درب و پنجره کشویی ترمال بریک

### Thermal Break Sliding System



مشخصات سیستم

\* اندازه ی عرض فریم : 94 mm

\* اندازه ی عرض لنگه : 38 mm

\* اندازه ارتفاع فریم بلند : 45mm

\* اندازه ارتفاع فریم کوتاه : 33mm

\* اندازه ی ارتفاع لنگه : 76 mm

\* اندازه ی پلی امید فریم : 18-20mm

\* اندازه ی پلی امید لنگه : 10-25mm

\* بیشترین وزن بازشو : 130 kg

\* ضخامت دیواره ی پروفیل : 1.3-1.5mm

\* دارای فریم دو ریل کوتاه - فریم سه ریل کوتاه

\* آب بندی و هوابندی مناسب با نصب لاستیک EPDM

\* مقاومت اتلاف انرژی  $U_f = 5.14-6.86 \text{ W/mK}$

\* مقاومت فشار باد EN13830 800Pa

\* آب بندی EN12154 RE900Pa

\* هوابندی EN12154 A4-600Pa



\* برای دریافت تست رپورت و گواهینامه ی سیستم با شرکت هوکارت آلومینیوم تماس حاصل فرمایید

## سیستم درب و پنجره کشویی ترمال بریک-HTS94

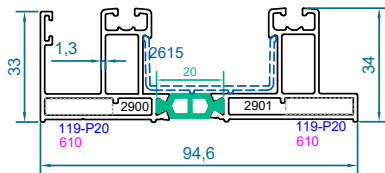

code : 2900-2901

فریم دو ریل کوتاه  
Threshold Frame

weight :1.53 kg/m

$J_x=42.39 \text{ cm}^4$

$J_y=6.65 \text{ cm}^4$

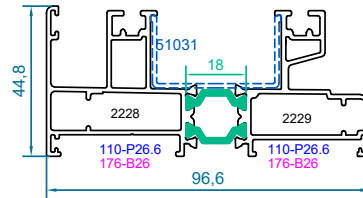

code : 2228-2229

فریم دو ریل  
Frame Profile

weight :1.88 kg/m

$J_x=54.62 \text{ cm}^4$

$J_y=10.31 \text{ cm}^4$

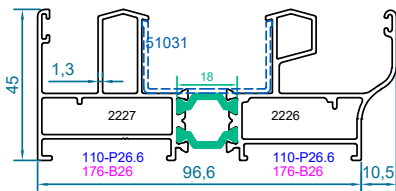

code : 2226-2227

فریم ریل توری دار  
Frame Profile

weight :1.91 kg/m

$J_x=63.72 \text{ cm}^4$

$J_y=10.74 \text{ cm}^4$

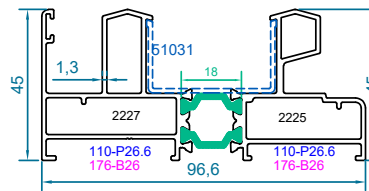

code : 2225-2227

فریم دو ریل  
Frame Profile

weight :1.84 kg/m

$J_x=48.5 \text{ cm}^4$

$J_y=9.56 \text{ cm}^4$

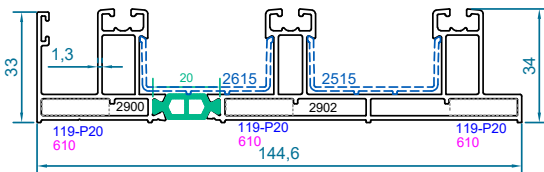

code : 2900-2902

فریم سه ریل کوتاه  
3Rail Threshold Frame

weight :2.21 kg/m

$J_x=147.7 \text{ cm}^4$

$J_y=9.62 \text{ cm}^4$

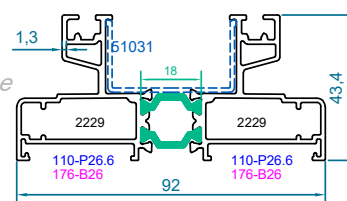

code : 2229-2229

فریم دو ریل  
Frame Profile

weight :1.78 kg/m

$J_x=40.1 \text{ cm}^4$

$J_y=9.02 \text{ cm}^4$

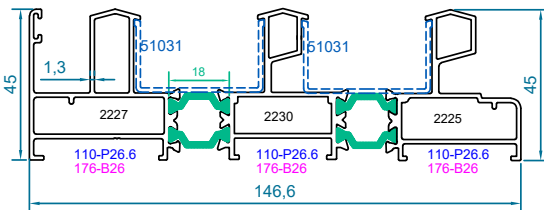

code : 2225-2227-2230

فریم سه ریل  
3Rail Frame Profile

weight :2.59 kg/m

$J_x=158.8 \text{ cm}^4$

$J_y=13.26 \text{ cm}^4$

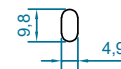

code : 2530

ریل بلبرینگ  
Rail Profile

weight :0.12 kg/m

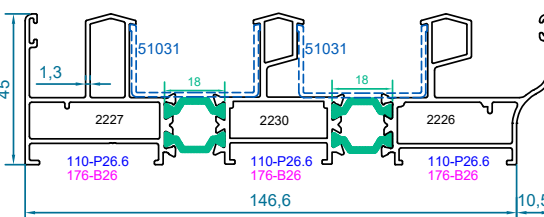

code : 2227-2226-2230

فریم سه ریل توری دار  
3Rail Frame Profile

weight :2.66 kg/m

$J_x=207.07 \text{ cm}^4$

$J_y=15.20 \text{ cm}^4$

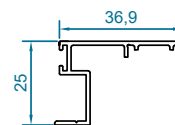

code : 2291

کاور فریم  
Cover Profile

weight :0.36 kg/m

## HTS94 - THERMAL BREK SLIDING SYSTEM

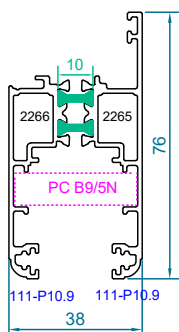

code : 2265-2266

لنگه ی زهوار دار  
*Sash Profile*

weight : 1.37 kg/m

Jx=8.92 cm<sup>4</sup>

Jy=17.75 cm<sup>4</sup>

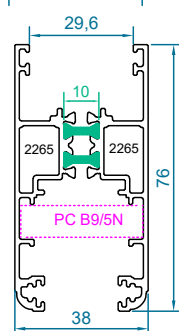

code : 2265-2265

لنگه بدون زهوار  
*Sash Profile*

weight : 1.45 kg/m

Jx=10.12 cm<sup>4</sup>

Jy=21.08 cm<sup>4</sup>

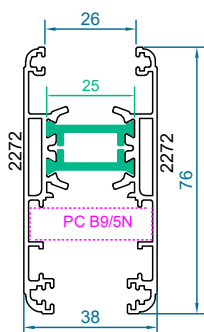

code : 2272-2272

لنگه بدون زهوار  
*Sash Profile*

weight : 1.58 kg/m

Jx=11.52 cm<sup>4</sup>

Jy=22.32 cm<sup>4</sup>

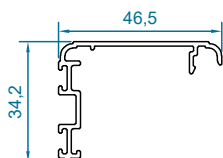

code : 2296

پروفیل اینترلاک  
*Interlock Profile*

weight : 0.43 kg/m

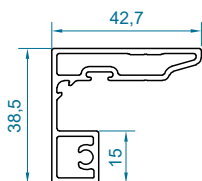

code : 2543

آداپتور سه لنگه وسط باز شو قفل شو  
*Adapter Profile*

weight : 0.84 kg/m

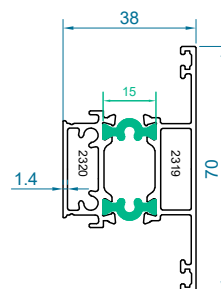

code : 2319-2320

سپری زهوار دار  
*T Profile*

weight : 1.00 kg/m

Jx=8.77 cm<sup>4</sup>

Jy=6.19 cm<sup>4</sup>

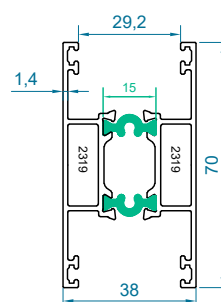

code : 2319-2319

سپری بدون زهوار  
*T Profile*

weight : 1.12 kg/m

Jx=14.5 cm<sup>4</sup>

Jy=9.12 cm<sup>4</sup>

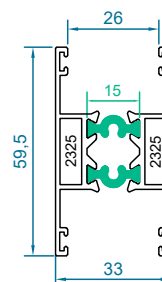

code : 2325-2325

سپری بدون زهوار  
*T Profile*

weight : 1.10 kg/m

Jx=7.55 cm<sup>4</sup>

Jy=5.6 cm<sup>4</sup>

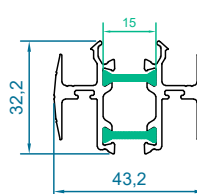

code : 2318-2318

وسط چهار لنگه  
*Adjoining Sliding Sash pr.*

weight : 0.86 kg/m

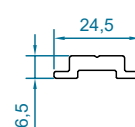

code : 2550

پروفیل تسمه  
*Rod Profile*

weight : 0.27 kg/m

## سیستم درب و پنجره کشویی ترمال بریک-HTS94

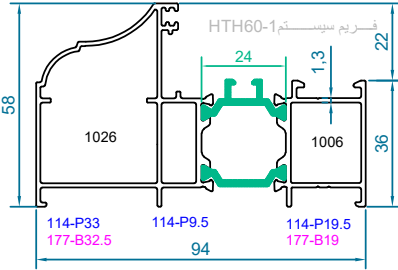

code : 1006-1026

کتبیسه ی دو ریل  
Frame Profile

weight : 1.75 kg/m

Jx=42.59 cm<sup>4</sup>

Jy=10.4 cm<sup>4</sup>



code : 2505

مابین فریم و کتیسه  
Between Two Frame  
weight : 0.13 kg/m

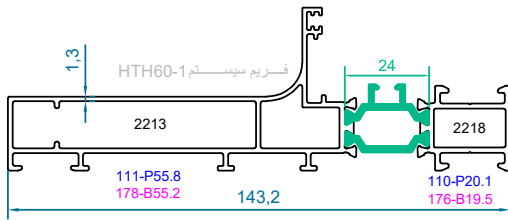

code : 2213-2218

کتبیسه ی سه ریل  
Frame Profile

weight : 1.91 kg/m

Jx=136.5 cm<sup>4</sup>

Jy=7.91 cm<sup>4</sup>

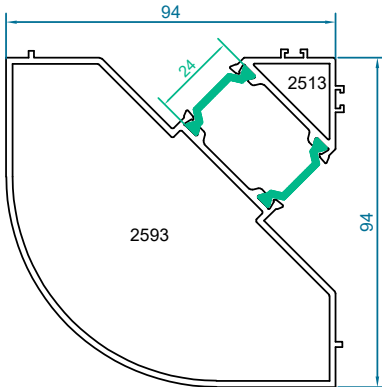

code : 2513-2593

آداپتور کنج فریم دو ریل  
2Rail Frame Corner Adapter

weight : 2.40 kg/m

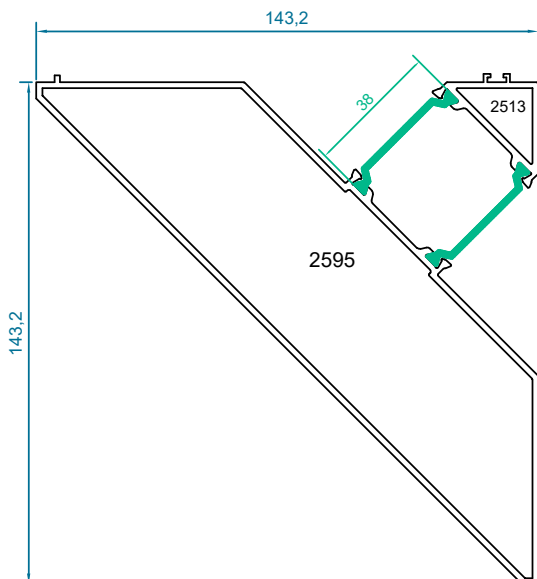

code : 2513-2595

آداپتور کنج فریم سه ریل  
3Rail Frame Corner Adapter

weight : 3.18 kg/m

## HTS94 - THERMAL BREK SLIDING SYSTEM

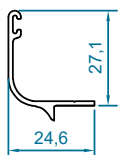

code :2528  
ریل توری کشویی  
*Rail profile*  
weight : 0.24 kg/m

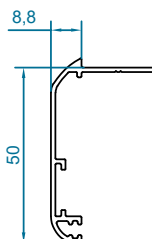

code :2500  
پروفیل روکوب  
*Border Profile*  
weight : 0.38 kg/m

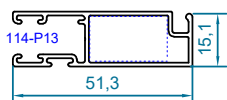

code : 2509  
لنگه توری کشویی  
*Fly screen profile*  
weight :0.5 kg/m

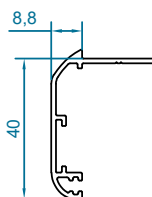

code :2501  
پروفیل روکوب  
*Border Profile*  
weight : 0.35 kg/m

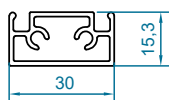

code :2581  
وادر لنگه توری  
*T for fly screen sash*  
weight : 0.44 kg/m

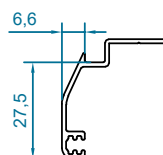

code :2524  
پروفیل روکوب  
*Border Profile*  
weight : 0.27 kg/m

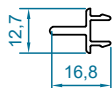

code :2580  
وسط چهار لنگه توری  
*Adapter for fly screen sash*  
weight : 0.14 kg/m

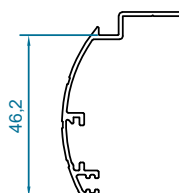

code :2522  
پروفیل روکوب  
*Border Profile*  
weight : 0.37 kg/m

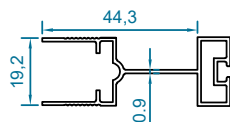

code : 2548  
لنگه توری پلیسه  
*Fly screen sash*  
weight :0.44 kg/m

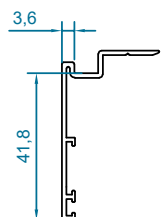

code :2523  
پروفیل روکوب  
*Border profile*  
weight : 0.32 kg/m

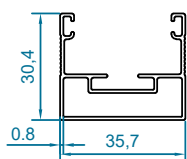

code : 2549  
فریم توری پلیسه  
*Fly screen frame*  
weight :0.43 kg/m

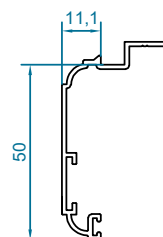

code :2558  
پروفیل روکوب  
*Border profile*  
weight :0.39 kg/m

## سیستم درب و پنجره کشویی ترمال بریک-HTS94

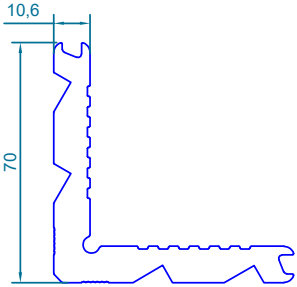

code : 110  
گونیا پانچی فریم  
*Corner Cleat*  
weight : 3.32 kg/m

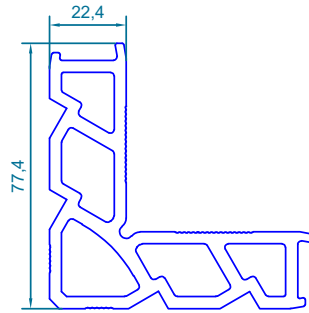

code : 114  
گونیا پانچی  
*Corner Cleat*  
weight : 3.67kg/m

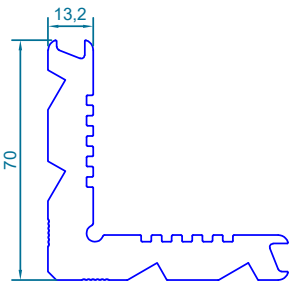

code : 111  
گونیا پانچی لنگه ی بدون زهوار  
*Corner Cleat*  
weight : 4.03 kg/m

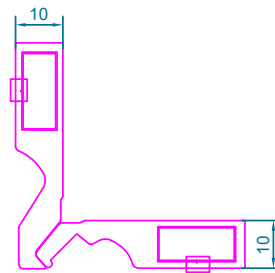

code : 176  
PC B10  
گونیا آلنی فریم  
طول برش 26 میلی متر

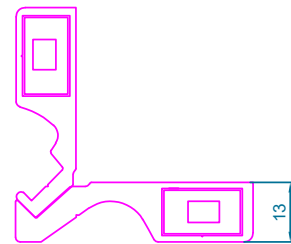

code : 178  
PC B13  
قابل تولید در اندازه های مختلف

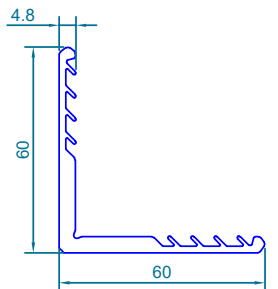

code : 119  
گونیا آلومینیومی فشاری فریم کوتاه  
*Aluminium Force Fitting Corner*  
weight : 1.20 kg/m  
ALUMINIUM

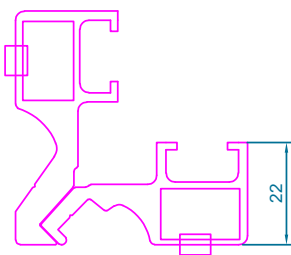

code : 177  
PC B22  
قابل تولید در اندازه های مختلف



code : 610  
گونیا پلاستیکی فشاری فریم کوتاه  
*Plastic Force Fitting Corner*  
PLASTIC

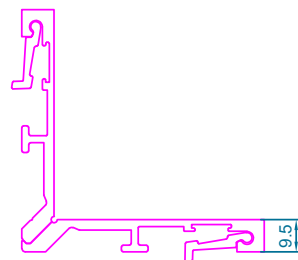

code:PC B9/5N  
گونیا آلنی لنگه  
طول برش 34.5 میلی متر

## HTS94 - THERMAL BREK SLIDING SYSTEM





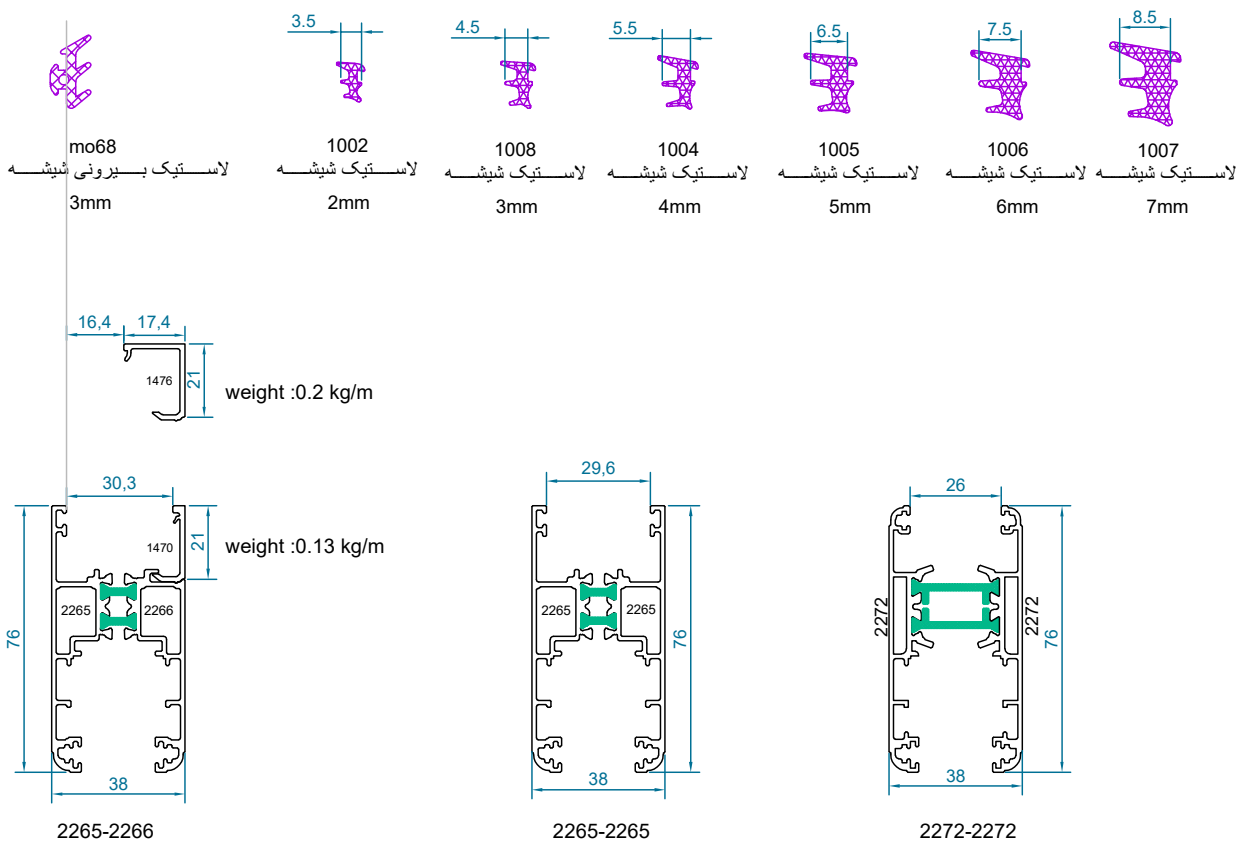









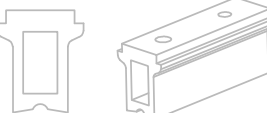

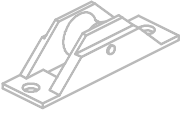



### اندازه شیشه و زهوارها - HTS94



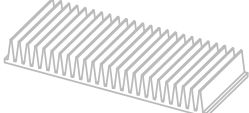







## سیستم درب و پنجره کشویی ترمال بریک-HTS94

### ACCESSORIES LIST

 <p>code : 51031 ایزولاسیون فریم بلند <i>Frame Isolation Gasket</i></p> <p>PVC-npp093</p>	 <p>code :50353 استوپر داخل لنگه <i>Sash Stopper</i></p>
 <p>code : 2615 ایزولاسیون فریم کوتاه <i>Threshold Fram Isolation</i></p> <p>PVC</p>	 <p>code :53161 ثابت کننده ی لنگه <i>Sash Fixing</i></p>
 <p>code : 51030 ایزولاسیون اینترلاک <i>Frame Isolation Gasket</i></p> <p>PVC-npp361</p>	 <p>بلرینگ لنگه توری <i>Screening Roller</i></p>
 <p>code : 53148 لاستیک فریم <i>Frame Gasket</i></p> <p>EPDM</p>	 <p>code :MS-0201 بلرینگ غلتک V شکل <i>Double Sliding Roller</i></p> <p>2550</p>
 <p>لاستیک لنگه توری <i>Fly Screen Gasket</i></p> <p>EPDM</p>	 <p>code :50210 EM3832 بلرینگ غلتک U شکل <i>Double Sliding Roller</i></p> <p>2550</p>
 <p>code :EM3821 گونیا پلاستیکی لنگه EM3821 <i>Corner Alignment</i></p> <p>PVC</p>	 <p>code :ZM07 گردگیر پلاستیکی <i>Central Sealing</i></p>
 <p>code :518 گونیا فلزی کوچک MO19 <i>Corner Alignment</i></p>	 <p>گردگیر لاستیکی <i>Central Sealing</i></p> <p>EPDM</p>
 <p>code :50122 درپوش پلاستیکی اینترلاک <i>Interlock Profile Cap</i></p> <p>PVC</p>	 <p>مویی 600 فریم <i>Brush 6Gasket</i></p>
 <p>code :58843 فیکس کننده ی پشت لنگه ثابت <i>Corner Alignment</i></p> <p>PVC</p>	 <p>مویی 800 لنگه و اینترلاک <i>Brush 8Gasket</i></p>
 <p>دستگیره ی لنگه توری <i>Screening Handle</i></p>	 <p>code :51969 گونیا پلاستیکی لنگه ی 2272-2272 <i>Sash Alignment Corner</i></p> <p>Polyamid</p>

## HTS94 - THERMAL BREK SLIDING SYSTEM

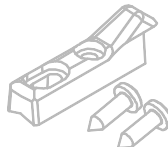
لیست یراق الات

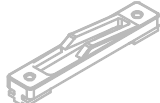
 <p>40 cm <i>ESPAGNOLETTE</i> اسپانیولت          60 cm <i>ESPAGNOLETTE</i> اسپانیولت          80 cm <i>ESPAGNOLETTE</i> اسپانیولت          100 cm <i>ESPAGNOLETTE</i> اسپانیولت          120 cm <i>ESPAGNOLETTE</i> اسپانیولت          140 cm <i>ESPAGNOLETTE</i> اسپانیولت          160 cm <i>ESPAGNOLETTE</i> اسپانیولت          180 cm <i>ESPAGNOLETTE</i> اسپانیولت          200 cm <i>ESPAGNOLETTE</i> اسپانیولت</p>	 <p>دستگیره انگشستی FORZA  <i>Forza Recessed Finger Pull Handle</i></p>
<p>100 cm <i>ESPAGNOLETTE</i> اسپانیولت          120 cm <i>ESPAGNOLETTE</i> اسپانیولت          140 cm <i>ESPAGNOLETTE</i> اسپانیولت          160 cm <i>ESPAGNOLETTE</i> اسپانیولت          180 cm <i>ESPAGNOLETTE</i> اسپانیولت          200 cm <i>ESPAGNOLETTE</i> اسپانیولت</p>	 <p>دستگیره انگشستی کلید دار FORZA  <i>Forza Recessed Handle Hook With Key</i></p>
<p>160 cm <i>ESPAGNOLETTE</i> اسپانیولت          180 cm <i>ESPAGNOLETTE</i> اسپانیولت          200 cm <i>ESPAGNOLETTE</i> اسپانیولت</p>	 <p>زبانہ قفل FORZA  <i>Forza Hook (zamak)</i></p>
 <p>code :2616          آداپتور پی وی سی اسپانیولت کشویی  <i>Espagnolette Adapter</i></p>	 <p>مقابلہ قفل FORZA  <i>Forza Striker (Zamak)</i></p>
<p>PVC</p>  <p>دستگیره ی اسپانیولت پنجره کشویی  <b>ROTO</b>  <i>Roto Window Handle</i></p>	
 <p>مقابلہ قفل اسپانیولت فریم V شکل  <i>Sliding Espagnolette Strikker (Zamak)</i></p>	
 <p>مقابلہ قفل اسپانیولت فریم U شکل  <i>Espagnolette Strikker</i></p>	

## HTS77

سیستم درب و پنجره کشویی ترمال بریک

## Thermal Break Sliding System

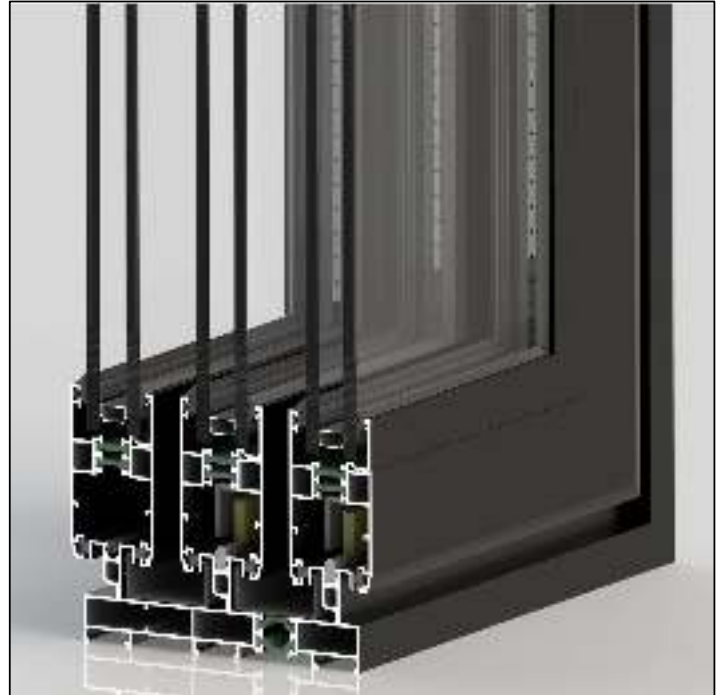
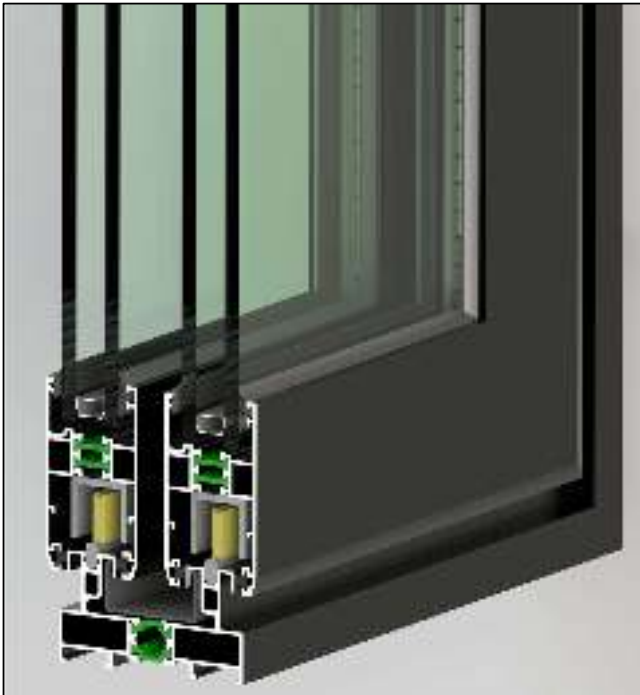

### مشخصات سیستم

\* اندازه ی عرض فریم : 77.4 mm

\* اندازه ی عرض لنگه : 38 mm

\* اندازه ی ارتفاع لنگه : 71 mm

\* اندازه ی پلی امید : 18-14.8mm

\* ضخامت دیواره ی پروفیل : 1.3-1.5mm

\* سه ریل-دوریل-دارای فریم تک ریل

\* وزن لنگه ی بازشو کشویی : 120 kg

\* دارای بیشترین آب بندی و هوابندی با استفاده از لاستیک های EPDM

\* مقاومت اتلاف انرژی  $U_f = 4.45 \text{ W/mK}$

EN ISO 1077-2

## HTS77 - THERMAL BREK SLIDING SYSTEM

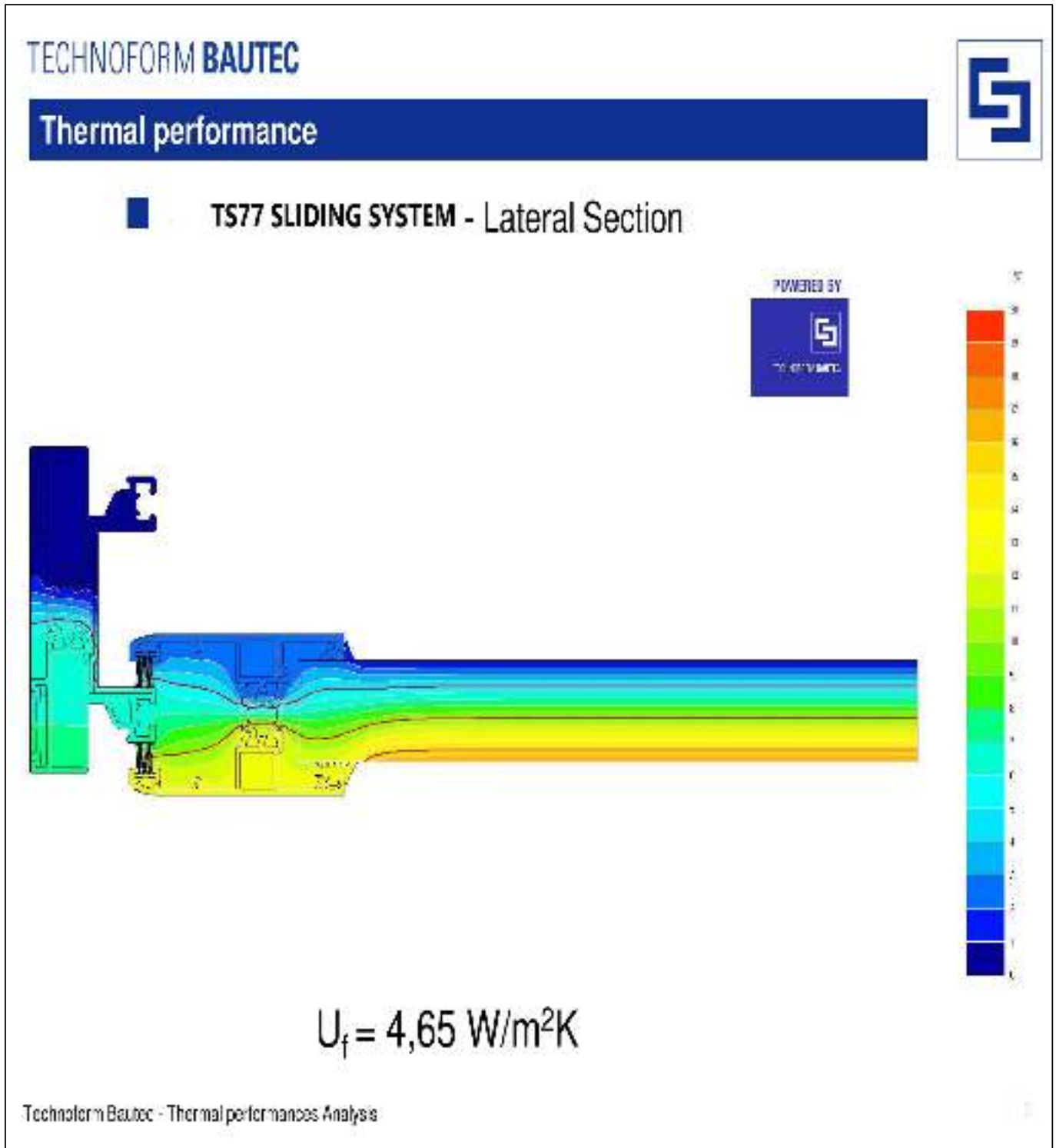

## سیستم درب و پنجره کشویی ترمال بریک-HTS77

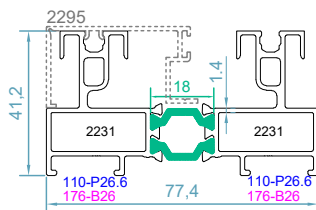

code : 2231-2231

فریم دو ریل  
Frame Profile

weight : 1.60 kg/m

$J_x = 32.6 \text{ cm}^4$

$J_y = 8.45 \text{ cm}^4$

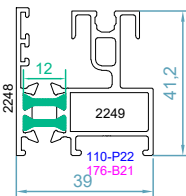

code : 2248-2249

فریم تک ریل پشت دیوار  
Frame Profile

weight : 1.05 kg/m

$J_x = 5.78 \text{ cm}^4$

$J_y = 5.81 \text{ cm}^4$

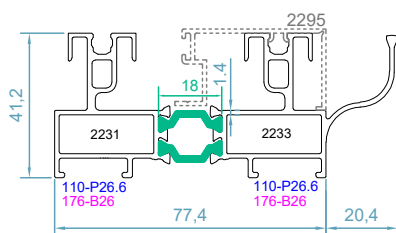

code : 2231-2233

فریم ریل توری دار  
Frame Profile

weight : 1.74 kg/m

$J_x = 47.1 \text{ cm}^4$

$J_y = 9.1 \text{ cm}^4$

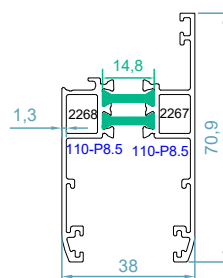

code : 2267-2268

لنگه ی زهوار دار  
Sash Profile

weight : 1.05 kg/m

$J_x = 8.04 \text{ cm}^4$

$J_y = 12.4 \text{ cm}^4$

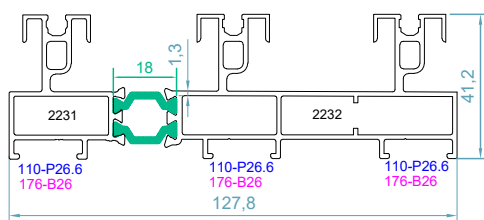

code : 2231-2232

فریم سه ریل  
3rail Frame Profile

weight : 2.39 kg/m

$J_x = 94.1 \text{ cm}^4$

$J_y = 15.78 \text{ cm}^4$

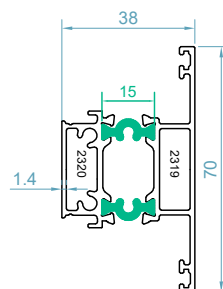

code : 2319-2320

سپری زهوار دار  
T Profile

weight : 1.00 kg/m

$J_x = 8.77 \text{ cm}^4$

$J_y = 6.19 \text{ cm}^4$

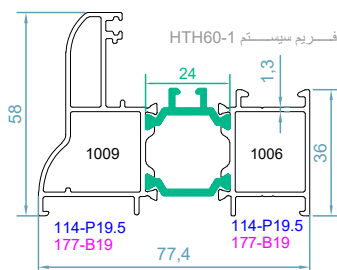

code : 1006-1009

فریم کتیبه  
Frame Profile

weight : 1.53 kg/m

$J_x = 29.7 \text{ cm}^4$

$J_y = 11.6 \text{ cm}^4$

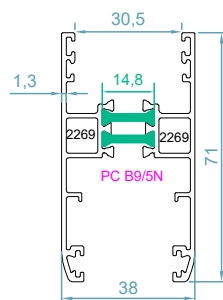

code : 2269-2269

لنگه بدون زهوار  
Sash Profile

weight : 1.14 kg/m

$J_x = 9.4 \text{ cm}^4$

$J_y = 15.4 \text{ cm}^4$



code : 2530

ریل بلبرینگ  
Rail Profile

weight : 0.12 kg/m

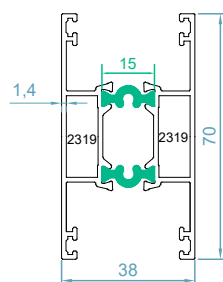

code : 2319-2319

سپری بدون زهوار  
T Profile

weight : 1.12 kg/m

$J_x = 14.5 \text{ cm}^4$

$J_y = 9.12 \text{ cm}^4$

## HTS77 - THERMAL BREK SLIDING SYSTEM

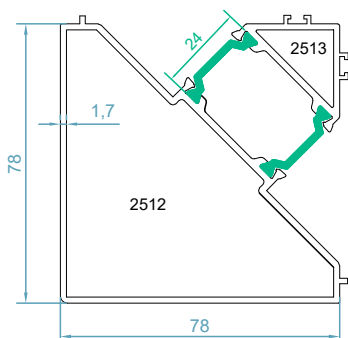

code : 2512-2513  
 آداپتور کنج 90 درجه  
*Corner Profile*  
 weight : 2.1kg/m

Jx=58.7 cm<sup>4</sup>  
 Jy=51.8 cm<sup>4</sup>

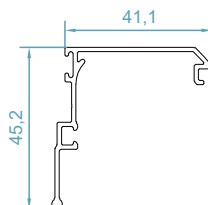

code : 2294  
 پروفیل اینترلاک  
*Interlock Profile*  
 weight : 0.43 kg/m

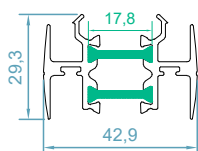

code : 2321-2321  
 وسط چهار لنگه  
*Adjoining Sliding Sash Pr.*  
 weight : 0.9 kg/m

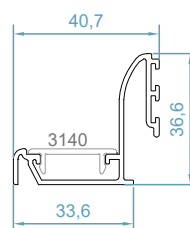

code : 2569  
 آداپتور دیوار در فریم تک ریل  
*Adapter Profile*  
 weight : 0.48kg/m

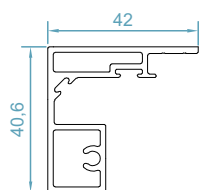

code : 2546  
 آداپتور سه لنگه وسط باز شو قفل شو  
*Adapter Profile*  
 weight : 0.8 kg/m

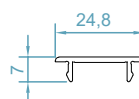

code : 3140  
 درپوش پیچ آداپتور 2569  
*Adapter Profile*  
 weight : 0.14kg/m

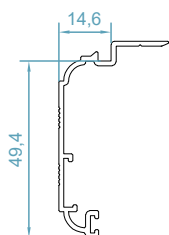

code : 2565  
 روکوب شیاردار  
*Border Profile*  
 weight : 0.42kg/m

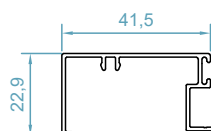

code : 2295  
 کاور فریم  
*Cover Profile*  
 weight : 0.36 kg/m

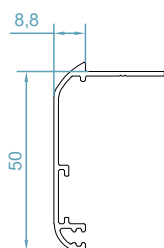

code : 2500  
 پروفیل روکوب  
*Border Profile*  
 weight : 0.38kg/m

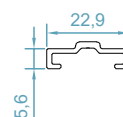

code : 2545  
 پروفیل جای تسمه  
*Rod Profile Adapter*  
 weight : 0.18kg/m

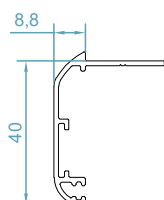

code : 2501  
 پروفیل روکوب  
*Border Profile*  
 weight : 0.35kg/m

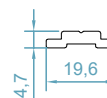

code : 2504  
 پروفیل تسمه  
*Strap Profile*  
 weight : 0.18kg/m

## سیستم درب و پنجره کشویی ترمال بریک-HTS77

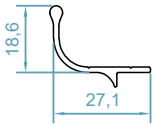

code :2544  
ریل توری کشویی  
*Rail Profile*  
weight : 0.24kg/m



code :2505  
مابین فریم و کتیبه  
*Between Two Frame*  
weight : 0.13kg/m

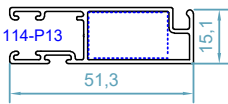

code : 2509  
لنگه توری کشویی  
*Fly Screen Profile*  
weight :0.50 kg/m

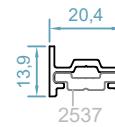

code : 2598  
آداپتور اسپانولت کشویی  
*Espagnolet Adapter*  
weight :0.24 kg/m

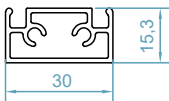

code :2581  
وادر لنگه توری  
*T For Fly Screen Sash*  
weight : 0.44kg/m

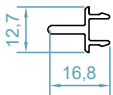

code :2580  
وسط چهار لنگه توری  
*Adapter For Fly Screen Sash*  
weight : 0.14kg/m

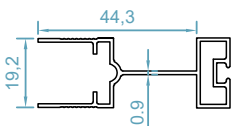

code : 2548  
لنگه توری پلیسه  
*Fly Screen Sash*  
weight :0.44kg/m

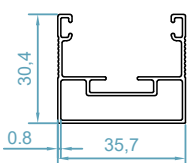

code : 2549  
فریم توری پلیسه  
*Fly Screen Frame*  
weight :0.43kg/m

## HTS77 - THERMAL BREK SLIDING SYSTEM

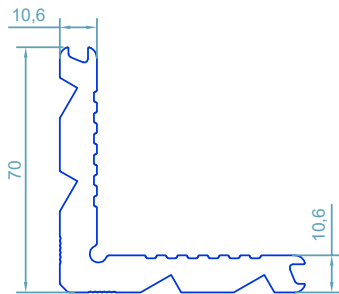

code : 110  
گونیای پانچی  
Corner Cleat  
weight : 3.32kg/m

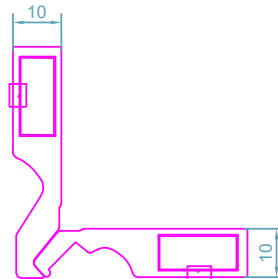

code : 176  
PC B10

قابل تولید در اندازه های مختلف  
طول برش 26 میلیمتر

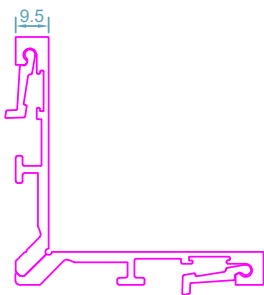

code:PC B9/5N  
گونیای آلنی لنگه بدون زهوار  
کد 2269-2269  
طول برش 34.5 میلیمتری



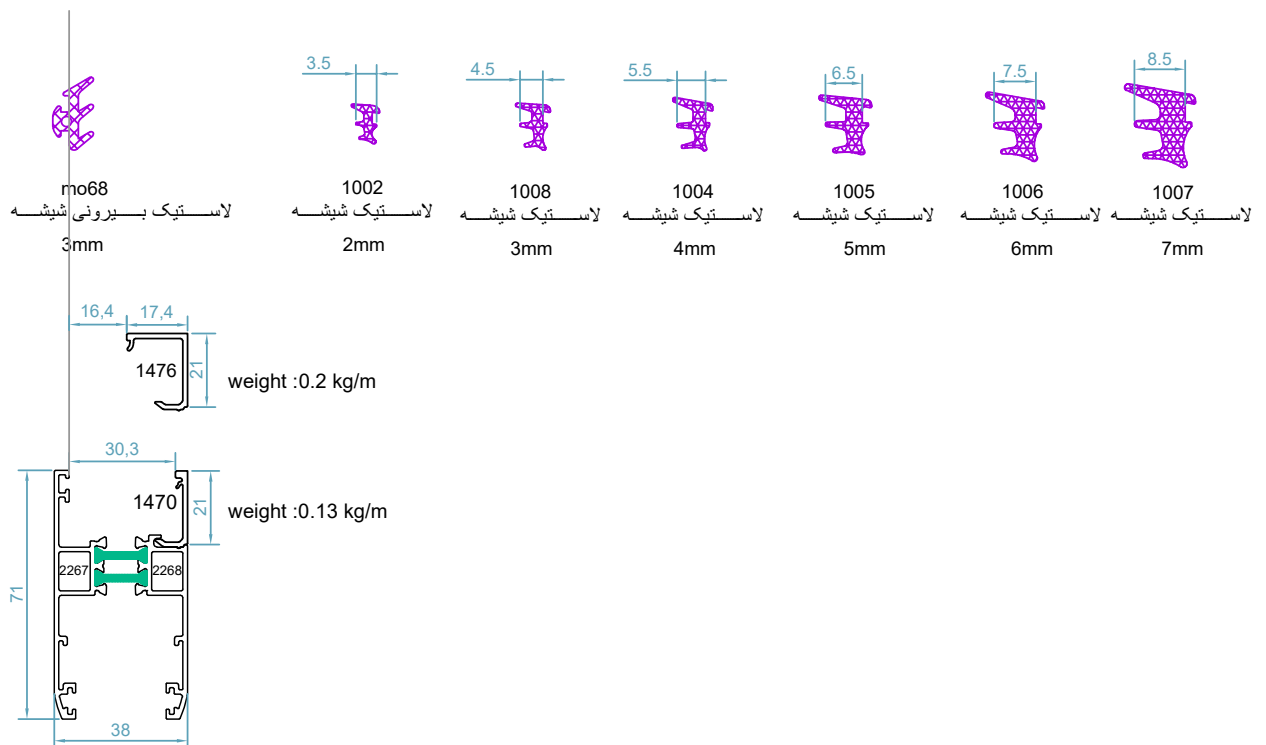









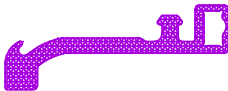

## اندازه شیشه و زهوارها - HTS77

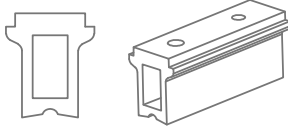

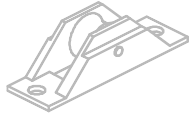
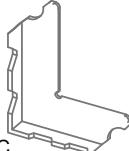

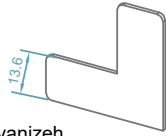

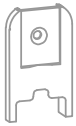
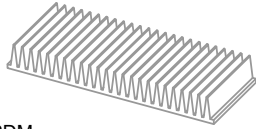



## سیستم درب و پنجره کشویی ترمال بریک- HTS77

### ACCESSORIES LIST

 <p>code : 51064 پی وی سی ایزولاسیون فریم <i>Frame Isolation Gasket</i></p> <p>PVC</p>	 <p>800 مویی <i>Brush Gasket no 8</i></p>
 <p>code : 60206 لاستیک اینترلاک <i>Central Locking Sealing Gasket</i></p> <p>EPDM</p>	 <p>code : EM3823 استوپر داخل لنگه ز هوار دار <i>Sash Stoper</i></p>
 <p>code : 53148 لاستیک فریم <i>Frame Gasket</i></p> <p>EPDM</p>	 <p>code : 50353 استوپر داخل لنگه استوپر لنگه بدون ز هوار <i>Sash Stoper</i></p>
 <p>لاستیک لنگه توری <i>fly screen gasket</i></p> <p>EPDM</p>	 <p>code : 53023 ثابت کننده ی لنگه <i>Sash Fixing</i></p>
 <p>MO20 گونیا ی پلاستیکی بدون ز هوار <i>Corner Alignment</i></p>	 <p>code : MS20 بلبرینگ لنگه توری <i>Fly Screen Roller</i></p>
 <p>code : EM3821 گونیا پلاستیکی لنگه ز هوار دار <i>Corner Alignment</i></p> <p>PVC</p>	 <p>code : EM38-32 بلبرینگ بازشو <i>Double Sliding Roller</i></p>
 <p>code : MM77 گونیا فلزی لنگه ز هوار دار <i>Corner Alignment</i></p> <p>Galvanizeh</p>	 <p>code : ZM07 گردگیر پلاستیکی <i>Central Sealing</i></p> <p>Plastic</p>
 <p>code : 53003 PLUS درپوش پلاستیکی اینترلاک <i>Interlock Profile Cap</i></p> <p>PVC</p>	 <p>گردگیر لاستیکی <i>Central Sealing</i></p> <p>EPDM</p>
 <p>فیکس کننده ی پشت لنگه ثابت <i>Corner Alignment</i></p> <p>PVC</p>	 <p>code : ATA19503 تسمه پلی امید <i>Rod Profile</i></p> <p>Polyamid</p>

## HTS77 - THERMAL BREK SLIDING SYSTEM

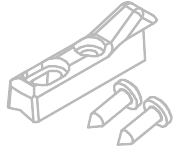
لیست یراق آلات

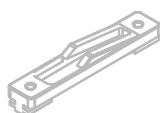
 <p>40 cm <i>ESPAGNOLETTE</i> اسپانیولت          60 cm <i>ESPAGNOLETTE</i> اسپانیولت          80 cm <i>ESPAGNOLETTE</i> اسپانیولت          100 cm <i>ESPAGNOLETTE</i> اسپانیولت          120 cm <i>ESPAGNOLETTE</i> اسپانیولت          140 cm <i>ESPAGNOLETTE</i> اسپانیولت          160 cm <i>ESPAGNOLETTE</i> اسپانیولت          180 cm <i>ESPAGNOLETTE</i> اسپانیولت          200 cm <i>ESPAGNOLETTE</i> اسپانیولت</p>	 <p>دستگیره انگشستی FORZA  <i>Forza Recessed Finger Pull Handle</i></p>
	 <p>دستگیره انگشستی کلید دار FORZA  <i>Forza Recessed Handle Hook With Key</i></p>
	 <p>زبانہ قفل FORZA  <i>Forza Hook (zamak)</i></p>
 <p>code :2616          آداپتور پی وی سی اسپانیولت کشویی  <i>Espagnolette Adapter</i></p>	 <p>مقابلہ قفل FORZA  <i>Forza Striker (Zamak)</i></p>
 <p>دستگیره ی اسپانیولت پنجره کشویی          ROTO  <i>Roto Window Handle</i></p>	
 <p>مقابلہ قفل اسپانیولت فریم U شکل  <i>Espagnolette Strikker</i></p>	



## HNS74

سیستم درب و پنجره کشویی نرمال

### Uninsulated Sliding System

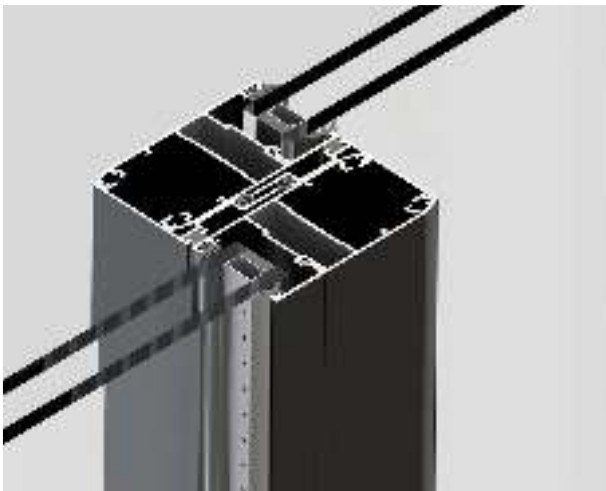

#### مشخصات سیستم

\* اندازه ی عرض فریم : 74 mm

\* اندازه ی عرض لنگه : 38 mm

\* اندازه ی ارتفاع لنگه : 71.4 mm

\* وزن لنگه ی کشویی بازشو : 120 KG

\* ضخامت دیواره ی پروفیل : 1.2-1.4mm

\* امکان نصب لاستیک در اینترلاک و بهینه سازی هوابندی و عایق صدا

## سیستم درب و پنجره کشویی نرمال - HNS74

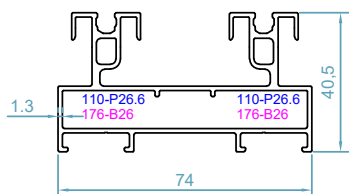

code : 2010  
 پروفیل فریم  
*Frame Profile*  
 weight : 1.36 kg/m  
 $Jx=32.06 \text{ cm}^4$   
 $Jy=7.92 \text{ cm}^4$

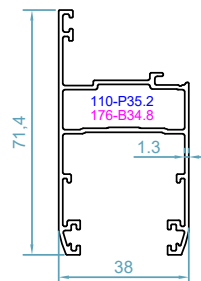

code : 2058  
 لنگه ی زهوار دار  
*Sash Profile*  
 weight : 0.91 kg/m  
 $Jx=7.76 \text{ cm}^4$   
 $Jy=12.41 \text{ cm}^4$

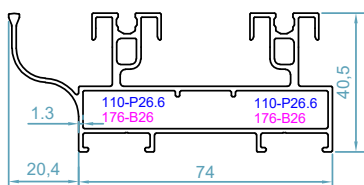

code : 2011  
 فریم ریل توری دار  
*Frame Profile*  
 weight : 1.52 kg/m  
 $Jx=46.02 \text{ cm}^4$   
 $Jy=8.14 \text{ cm}^4$

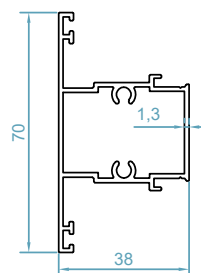

code : 2107  
 سپری لنگه زهوار دار  
*T profile*  
 weight : 0.82 kg/m  
 $Jx=9.27 \text{ cm}^4$   
 $Jy=5.5 \text{ cm}^4$

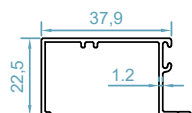

code : 2120  
 کاور فریم  
*Cover Profile*  
 weight : 0.32 kg/m

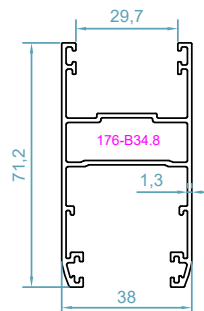

code : 2057  
 لنگه ی بدون زهوار  
*Sash Profile*  
 weight : 1.01 kg/m  
 $Jx=9.26 \text{ cm}^4$   
 $Jy=15.62 \text{ cm}^4$

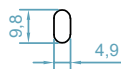

code : 2530  
 ریل بلبرینگ  
*Rail Profile*  
 weight : 0.12 kg/m

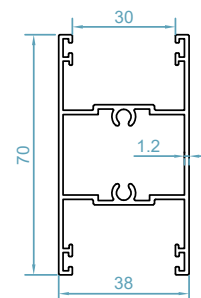

code : 2106  
 سپری لنگه بدون زهوار  
*T profile*  
 weight : 1.0 kg/m  
 $Jx=15.13 \text{ cm}^4$   
 $Jy=8.58 \text{ cm}^4$

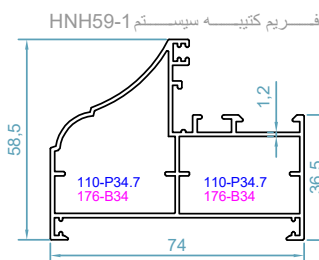

code : 1552  
 پروفیل کتیبه  
*Frame Profile*  
 weight : 1.20 kg/m  
 $Jx=18.71 \text{ cm}^4$   
 $Jy=10.95 \text{ cm}^4$



code : 2014  
 مابین دو فریم  
*Between Two Frame*  
 weight : 0.14 kg/m

## HNS74 - NORMAL SLIDING WINDOW & DOOR SYSTEM

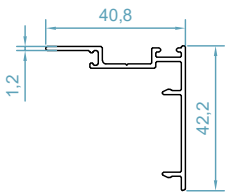

code : 2118  
 پروفیل اینترلاک  
*Interlock Profile*  
 weight : 0.4 kg/m

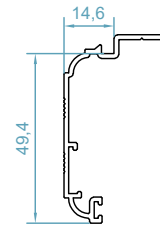

code : 2565  
 روکوب شیاردار  
*Border Profile*  
 weight : 0.42kg/m

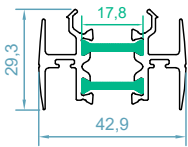

code : 2321-2321  
 وسط چهار لنگه  
*Adjoining Sliding Sash pr.*  
 weight : 0.9 kg/m

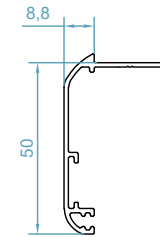

code : 2500  
 پروفیل روکوب  
*Border Profile*  
 weight : 0.38kg/m

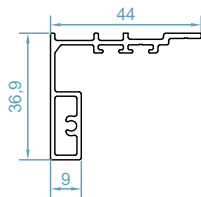

code : 2119  
 آداپتور سه لنگه وسط باز شو قفل شو  
*Adapter Profile*  
 weight : 0.55 kg/m

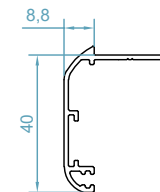

code : 2501  
 پروفیل روکوب  
*Border Profile*  
 weight : 0.35kg/m



رنگ خام

code : 2610  
 پروفیل جای تسمه  
*Rod Profile Adapter*  
 weight : 0.14 kg/m

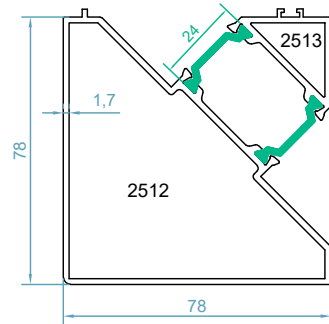

code : 2512-2513  
 آداپتور کنج 90 درجه  
*Corner Profile*  
 weight : 2.1kg/m  
 $Jx=58.7 \text{ cm}^4$   
 $Jy=51.8 \text{ cm}^4$

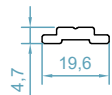

code : 2504  
 پروفیل تسمه  
*Strap Profile*  
 weight : 0.18kg/m

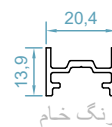

رنگ خام

code : 2598  
 آداپتور اسپانیولت پی وی سی  
*Espagnolet Adapter*  
 weight : 0.24 kg/m

## سیستم درب و پنجره کشویی نرمال - HNS74

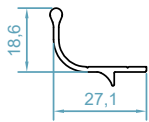

code :2544  
ریل توری کشویی  
*Rail Profile*  
weight : 0.24 kg/m

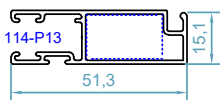

code : 2509  
لنگه توری کشویی  
*Fly Screen Profile*  
weight :0.50 kg/m

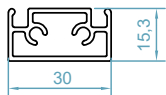

code :2581  
وادر لنگه توری  
*T For Fly Screen Sash*  
weight : 0.44 kg/m

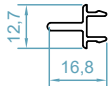

code :2580  
وسط چهار لنگه توری  
*Adapter For Fly Screen Sash*  
weight : 0.14 kg/m

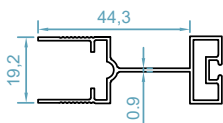

code : 2548  
لنگه توری پلیسه  
*Fly Screen Sash*  
weight :0.44 kg/m

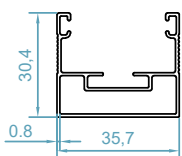

code : 2549  
فریم توری پلیسه  
*Fly Screen Frame*  
weight :0.43 kg/m



## HNS74 - Uninsulated Sliding System

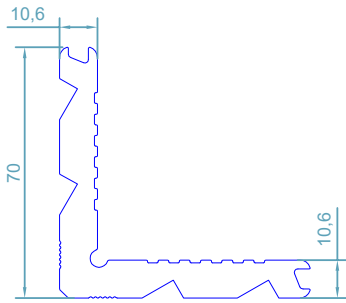

code : 110  
گونیبا پانچی  
Corner Cleat  
weight : 3.32 kg/m

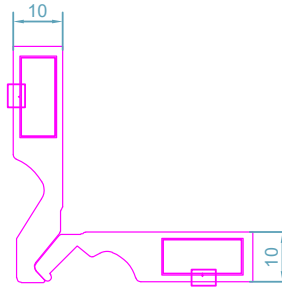





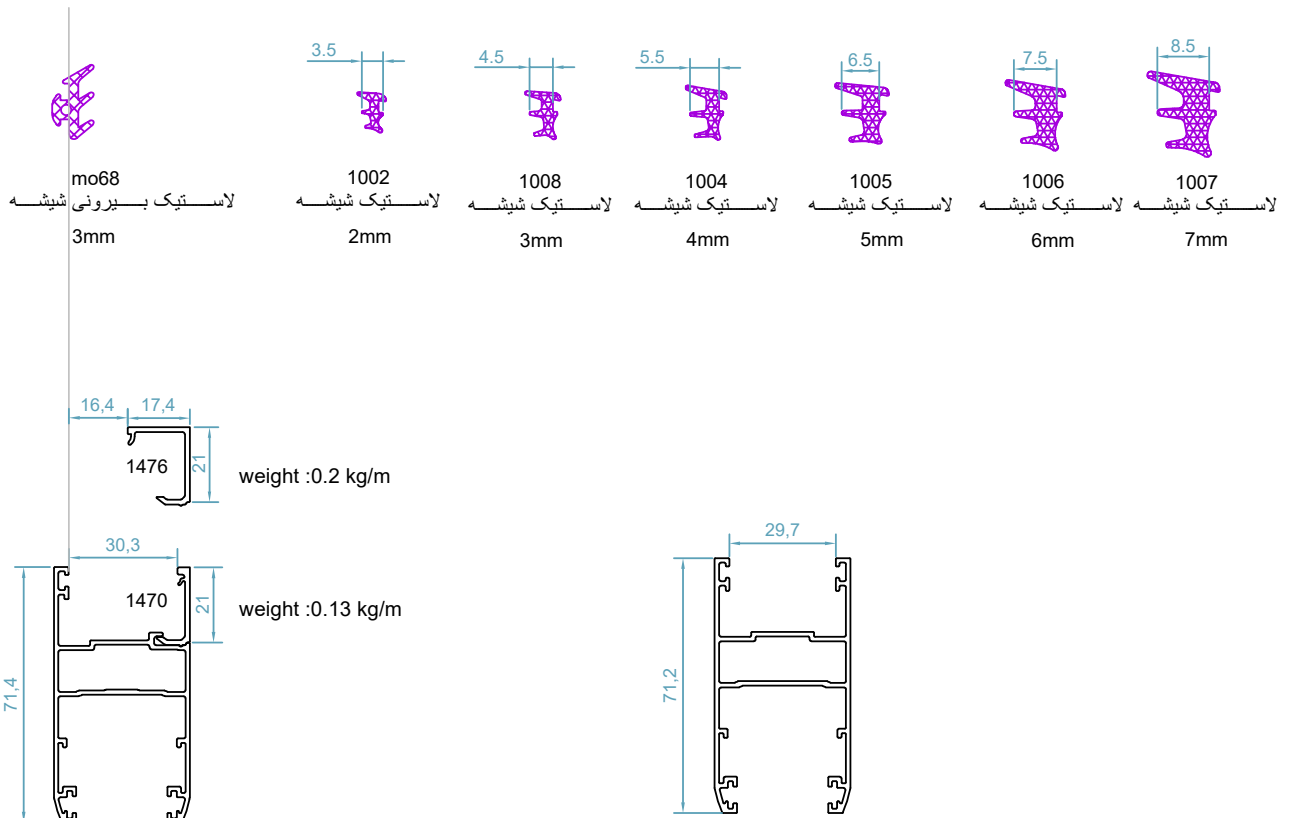





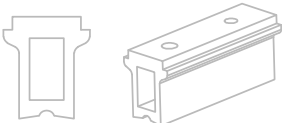

code : 176  
PC B10  
قابل تولید در اندازه های مختلف  
طول برش 26 میلی متر

### اندازه ی شیشه و زهوار ها - HNS74

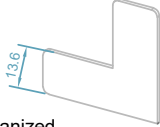

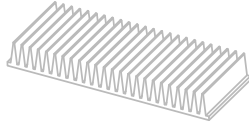
## سیستم درب و پنجره کشویی نرمال - HNS74

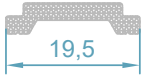

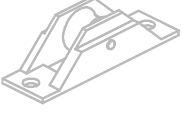



### ACCESSORIES LIST

 <p>code : 53148 لاستیک فریم <i>Frame Gasket</i></p> <p>EPDM</p>	 <p>اینتر لاک مویی 800 <i>Brush Gasket no8</i></p>
 <p>لاستیک لنگه توری <i>Fly Screen Gasket</i></p> <p>EPDM</p>	 <p>code :EM3823 استوپر داخل لنگه <i>Sash Stoper</i></p>
 <p>code:661 لاستیک هوا بندی اینتر لاک <i>Interlock Gasket</i></p> <p>EPDM</p>	 <p>code :53023 ثابت کننده ی لنگه <i>Sash Fixing</i></p>
 <p>code :EM3821 گونیا پلاستیکی لنگه ز هوار دار EM3821 <i>Corner Alignment</i></p> <p>PVC</p>	 <p>code :EM38-32 بلبرینگ باز شو <i>Double Sliding Roller</i></p>
 <p>code :MM77 گونیا فلزی لنگه ز هوار دار MM77 <i>Corner Alignment</i></p> <p>Galvanized</p>	 <p>code :ZM07 گردگیر پلاستیکی <i>Central Sealing</i></p> <p>Plastic</p>
 <p>code :53003 PLUS درپوش پلاستیکی اینتر لاک <i>Interlock Profile Cap</i></p> <p>PVC</p>	 <p>گردگیر لاستیکی <i>Central Sealing</i></p> <p>EPDM</p>
 <p>فیکس کننده ی پشت لنگه ثابت <i>Corner Alignment</i></p> <p>PVC</p>	 <p>code :ATA19503 تسمه پلی آمید <i>Rod Profile</i></p> <p>Polyamid</p>
 <p>دستگیره ی لنگه توری <i>Screening Handle</i></p>	 <p>code :MS100 بلبرینگ لنگه توری <i>Fly Screen Roller</i></p>

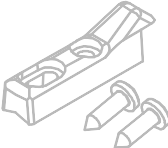

## HNS74 - Uninsulated Sliding System

لیست یراق آلات

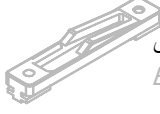
 <p>40 cm <i>ESPAGNOLETTE</i> اسپانیولت          60 cm <i>ESPAGNOLETTE</i> اسپانیولت          80 cm <i>ESPAGNOLETTE</i> اسپانیولت          100 cm <i>ESPAGNOLETTE</i> اسپانیولت          120 cm <i>ESPAGNOLETTE</i> اسپانیولت          140 cm <i>ESPAGNOLETTE</i> اسپانیولت          160 cm <i>ESPAGNOLETTE</i> اسپانیولت          180 cm <i>ESPAGNOLETTE</i> اسپانیولت          200 cm <i>ESPAGNOLETTE</i> اسپانیولت</p>	 <p>دستگیره انگشتی <b>FORZA</b>  <i>Forza Recessed Finger Pull Handle</i></p>
<p>100 cm <i>ESPAGNOLETTE</i> اسپانیولت          120 cm <i>ESPAGNOLETTE</i> اسپانیولت          140 cm <i>ESPAGNOLETTE</i> اسپانیولت          160 cm <i>ESPAGNOLETTE</i> اسپانیولت          180 cm <i>ESPAGNOLETTE</i> اسپانیولت          200 cm <i>ESPAGNOLETTE</i> اسپانیولت</p>	 <p>دستگیره انگشتی کلید دار  <b>FORZA</b>  <i>Forza Recessed Handle Hook With Key</i></p>
	 <p>مقابلی قفل <b>FORZA</b>  <i>Forza Hook (Zamak)</i></p>
 <p>دستگیره ی اسپانیولت پنجره کشویی  <b>ROTO</b>  <i>Roto Window Handle</i></p>	 <p>مقابلی قفل <b>FORZA</b>  <i>Forza Striker (Zamak)</i></p>
 <p>مقابلی قفل اسپانیولت فریم V شکل  <i>Sliding Espagnolette Strikker</i>          (Zamak)</p>	
 <p>مقابلی قفل اسپانیولت فریم U شکل  <i>Espagnolette Strikker</i></p>	

## HNS60

سیستم کشویی نرمال

### Uninsulated Sliding System

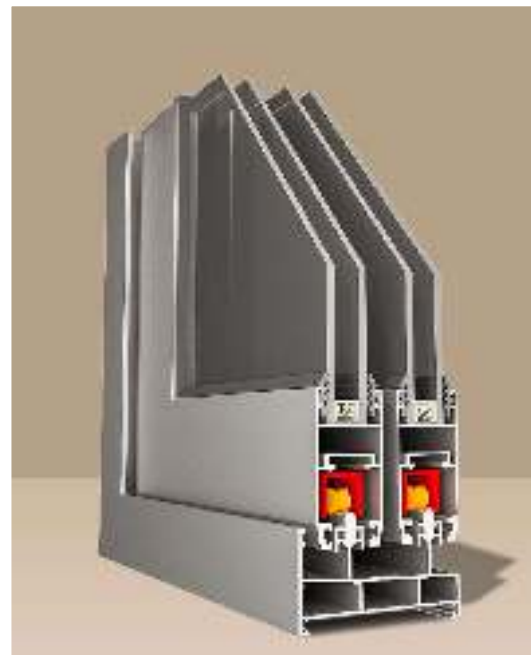
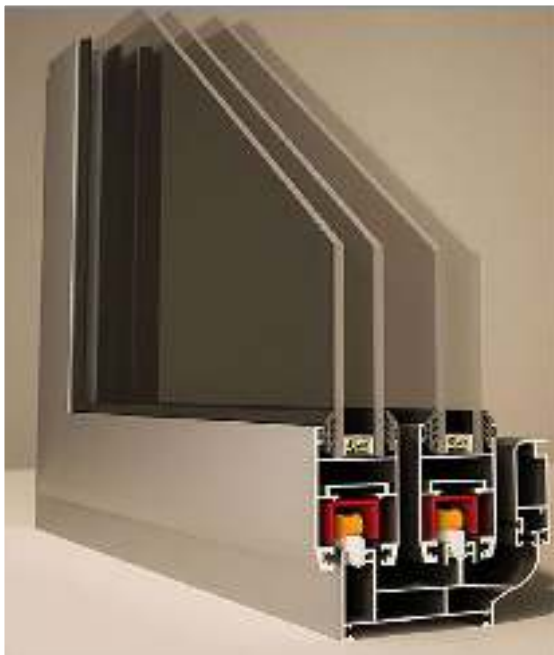

#### مشخصات سیستم

\* اندازه ی عرض فریم 60-79 mm

\* اندازه ی عرض لنگه : 32 mm

\* اندازه ی ارتفاع لنگه : 66-62 mm

\* وزن لنگه ی کشویی بازشو : 80 KG

\* ضخامت دیواره ی پروفیل : 1.2-1.3mm

\* امکان نصب لاستیک در اینترلاک و بهینه سازی هوابندی و عایق صدا

## HNS60- UNINSULATED SLIDING SYSTEM

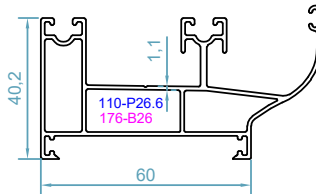

code : 2000  
 فریم ریل توری دار  
*Frame Profile*  
 weight :1.09 kg/m

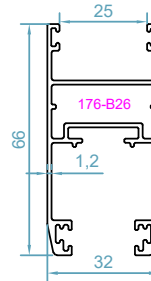

code : 2055  
 لنگه ی بدون زهوار  
*Sash Profile*  
 weight :0.92 kg/m  
 $Jx=5.82 \text{ cm}^4$   
 $Jy=11.89 \text{ cm}^4$

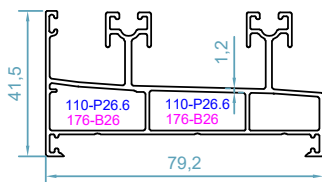

code : 2002  
 پروفیل فریم  
*Frame Profile*  
 weight :1.22 kg/m

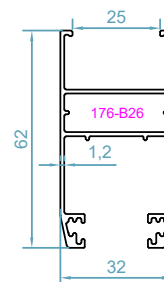

code : 2060  
 لنگه ی سبک بدون زهوار  
*Sash Profile*  
 weight :0.77 kg/m  
 $Jx=4.8 \text{ cm}^4$   
 $Jy=9.4 \text{ cm}^4$

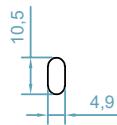

code : 600  
 ریل بلبرینگ  
*Rail Profile*  
 weight :0.13 kg/m

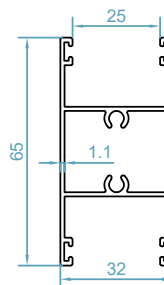

code : 2100  
 سپری لنگه بدون زهوار  
*T profile*  
 weight :0.79 kg/m  
 $Jx=10.3 \text{ cm}^4$   
 $Jy=5.03 \text{ cm}^4$

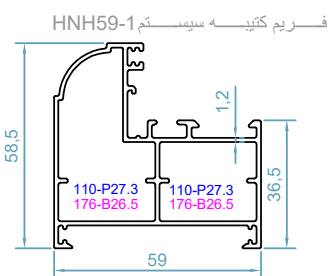

code : 1513  
 پروفیل کتیبه  
*Frame Profile*  
 weight :1.07 kg/m  
 $Jx=12.6 \text{ cm}^4$   
 $Jy=9.9 \text{ cm}^4$

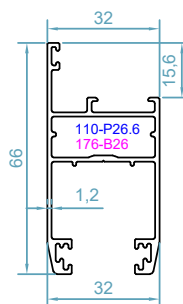

code : 2056  
 لنگه زهواردار  
*Sash Profile*  
 weight :0.83 kg/m  
 $Jx=12.6 \text{ cm}^4$   
 $Jy=9.9 \text{ cm}^4$

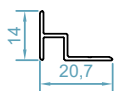

code :2014  
 مابین دو فریم  
*Between Two Frame*  
 weight :0.14 kg/m

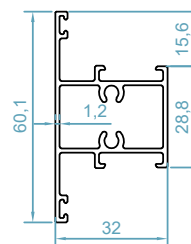

code : 1620  
 سپری لنگه زهواردار  
*T Profile*  
 weight :0.71 kg/m  
 $Jx=7.1 \text{ cm}^4$   
 $Jy=3.7 \text{ cm}^4$

## سیستم کشویی نرمال - HNS60

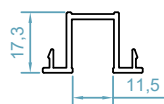

code : 1471

آداپتور تک جداره ی لنگه بدون زهوار  
*Single Glass Adapter*

weight :0.25 kg/m

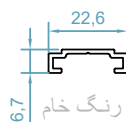

code : 2562

پروفیل جای تسمه  
*Rod Profile Adapter*

weight :0.14 kg/m

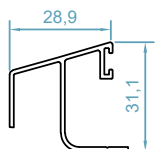

code : 2117

کاور فریم  
*Cover Profile*

weight :0.35 kg/m

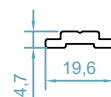

code : 2504

پروفیل تسمه  
*Rod Profile*

weight :0.18 kg/m

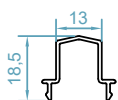

code : 2551

وسط چهارلنگه  
*Adjoining Sliding Sash Pr .*

weight :0.18 kg/m

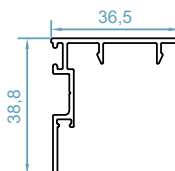

code : 2116

پروفیل اینترلاک  
*Interlock profile*

weight :0.40 kg/m

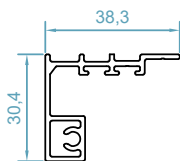

code : 2547

آداپتور سه لنگه وسط بازشو قفل شو  
*Adapter Profile*

weight :0.5 kg/m

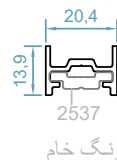

code : 2598

آداپتور اسپانیولت کشویی  
*Espagniolet Adapter*

weight :0.24 kg/m

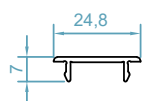

code : 3140

درپوش لنگه  
*Adapter Profile*

weight :0.14 kg/m

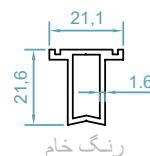

code :2599

ثابت کننده ی لنگه  
*Sash Fixing*

weight :0.35 kg/m

## HNS60- UNINSULATED SLIDING SYSTEM

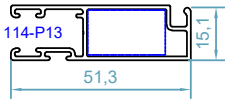

code : 2509

لنگه توری کشویی  
*Fly Screen Profile*

weight : 0.50 kg/m

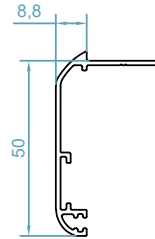

code : 2500

پروفیل روکوب  
*Border Profile*  
weight : 0.38kg/m

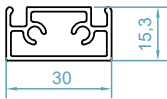

code : 2581

وادر لنگه توری  
*T For Fly Screen Sash*

weight : 0.44 kg/m

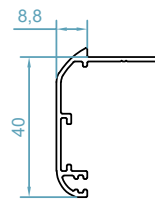

code : 2501

پروفیل روکوب  
*Border Profile*  
weight : 0.35kg/m

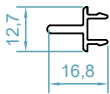

code : 2580

وسط چهار لنگه توری  
*Adapter For Fly Screen Sash*

weight : 0.14 kg/m

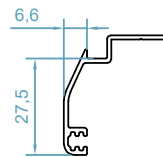

code : 2524

پروفیل روکوب  
*Border Profile*  
weight : 0.27kg/m

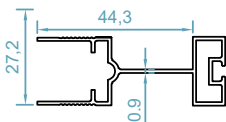

code : 2548

لنگه توری پلیسه  
*Fly Screen Sash*

weight : 0.44 kg/m

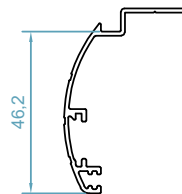

code : 2522

پروفیل روکوب  
*Border Profile*  
weight : 0.37kg/m

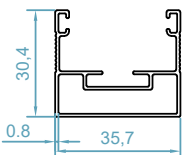

code : 2549

فریم توری پلیسه  
*Fly Screen Frame*

weight : 0.43 kg/m

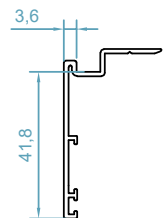

code : 2523

پروفیل روکوب  
*Border Profile*  
weight : 0.32kg/m

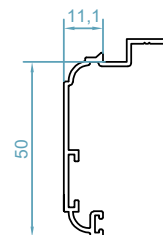

code : 2558

پروفیل روکوب  
*Border Profile*  
weight : 0.32kg/m

## سیستم کشویی نرمال - HNS60

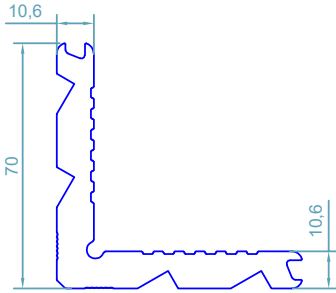

code : 110

گونیای پانچی  
Corner Cleat

weight : 3.32kg/m

طول برش در اندازه های مختلف

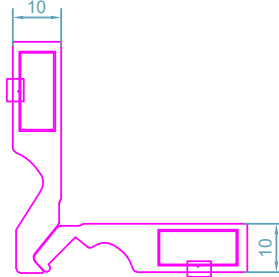

code : 176

PC B10

گونیای آلنی فریم و لنگه





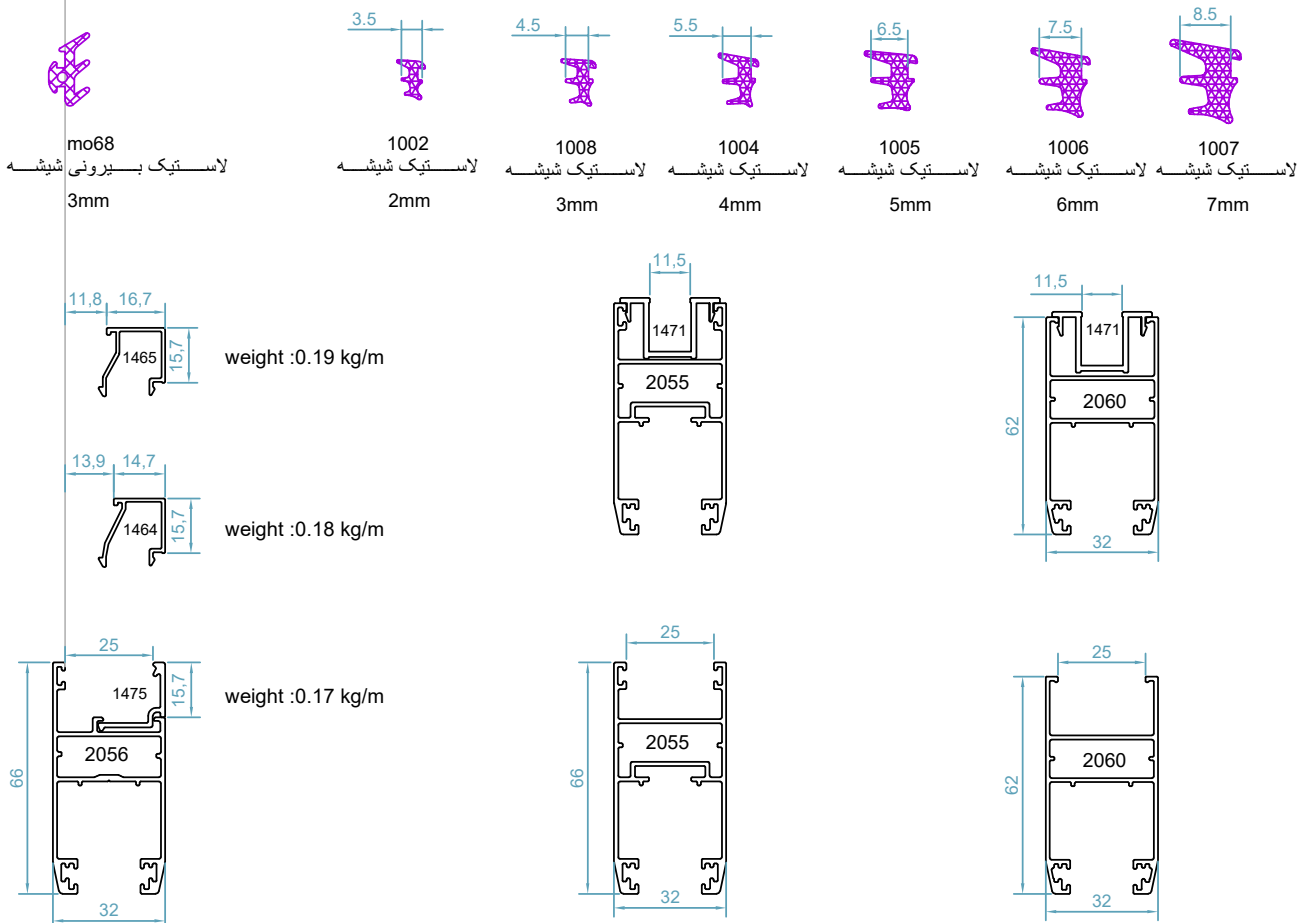





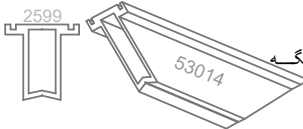

طول برش در اندازه های مختلف

## اندازه ی شیشه و زهوار ها - HNS60

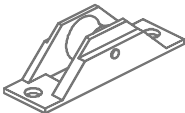



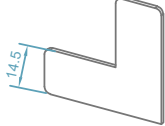
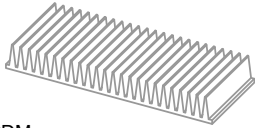



## HNS60- UNINSULATED SLIDING SYSTEM

لیست یراق آلات

 <p>code : 53148 لاستیک فریم <i>Frame Gasket</i></p> <p>EPDM</p>	 <p>مویی 800 <i>Brush Gasket n8</i></p>
 <p>code:661 لاستیک هوا بندی اینترلاک <i>Interlock Gasket</i></p> <p>EPDM</p>	 <p>code :50353 استوپر داخل لنگه MS10 <i>Sash Stoper</i></p>
 <p>لاستیک لنگه توری <i>Fly Screen Gasket</i></p> <p>EPDM</p>	 <p>code :53014 ثابت کننده ی آلومینیومی لنگه <i>Sash Fixing</i></p> <p>Aluminium</p>
 <p>code :501 گونیا فلزی کوچک MO19 <i>Corner Alignment</i></p>	 <p>code :MS100 بلبرینگ لنگه توری <i>Fly Screen Roller</i></p>
 <p>code :MS06- plus درپوش پلاستیکی اینترلاک <i>Interlock Profile Cap</i></p> <p>PVC</p>	 <p>code :50210 بلبرینگ کشویی EM3832 <i>Double Sliding Roller</i></p>
 <p>MS10 فیکس کننده ی پشت لنگه ثابت <i>Corner Alignment</i></p> <p>PVC</p>	 <p>code :ZM07 گردگیر پلاستیکی <i>Central Sealing</i></p> <p>Plastic</p>
 <p>code:500 گونیا فلزی روکوب MM5 <i>Border Alignment</i></p> <p>Galvanized</p>	 <p>گردگیر لاستیکی <i>Central Sealing</i></p> <p>EPDM</p>
 <p>code :ATA19503 تسمه پلی آمید <i>Rod Profile</i></p> <p>Polyamid</p>	 <p>دستگیره ی لنگه توری <i>Screening Handle</i></p>

## سیستم کشویی نرمال - HNS60

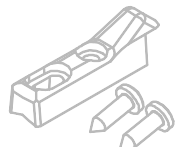
لیست یراق آلات

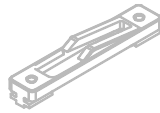
 <p>40 cm ESPAGNOLETTE اسپانیولت</p> <p>60 cm ESPAGNOLETTE اسپانیولت</p> <p>80 cm ESPAGNOLETTE اسپانیولت</p> <p>100 cm ESPAGNOLETTE اسپانیولت</p> <p>120 cm ESPAGNOLETTE اسپانیولت</p> <p>140 cm ESPAGNOLETTE اسپانیولت</p> <p>160 cm ESPAGNOLETTE اسپانیولت</p> <p>180 cm ESPAGNOLETTE اسپانیولت</p> <p>200 cm ESPAGNOLETTE اسپانیولت</p>	 <p>دستگیره انگشتی FORZA <i>Forza Recessed Finger Pull Handle</i></p>
<p>100 cm ESPAGNOLETTE اسپانیولت</p> <p>120 cm ESPAGNOLETTE اسپانیولت</p> <p>140 cm ESPAGNOLETTE اسپانیولت</p> <p>160 cm ESPAGNOLETTE اسپانیولت</p> <p>180 cm ESPAGNOLETTE اسپانیولت</p> <p>200 cm ESPAGNOLETTE اسپانیولت</p>	 <p>دستگیره انگشتی کلید دار FORZA <i>Forza Recessed Handle Hock With Key</i></p>
	 <p>زبان قفل FORZA <i>Forza Hook (Zamak)</i></p>
 <p>دستگیره ی اسپانیولت پنجره کشویی ROTO <i>Roto Window Handle</i></p>	 <p>مقابل قفل FORZA <i>Forza Striker (Zamak)</i></p>
 <p>مقابل قفل اسپانیولت فریم V شکل <i>Sliding Espagnolette Strikker (Zamak)</i></p>	
 <p>مقابل قفل اسپانیولت فریم U شکل <i>Espagnolette Strikker</i></p>	

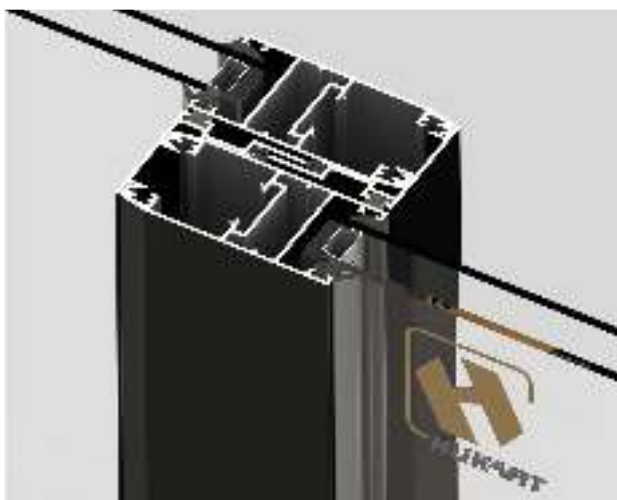



## HNS60-1

سیستم درب و پنجره کشویی نرمال

## Uninsulated Sliding System



### مشخصات سیستم

\* اندازه ی عرض فریم : 60-74 mm

\* اندازه ی عرض لنگه : 32 mm

\* اندازه ی ارتفاع لنگه : 66-62 mm

\* وزن لنگه ی کشویی بازشو : 80 KG

\* ضخامت دیواره ی پروفیل : 1.1-1.3mm

\* دارای فریم دو ریل - سه ریل و فریم کوتاه

\* امکان نصب لاستیک در اینترلاک و بهینه سازی هوابندی و عایق صدا

\* مقاومت اتلاف انرژی  $U_f = 7 \text{ W/mK}^2$

## سیستم کشویی نرمال - AS60

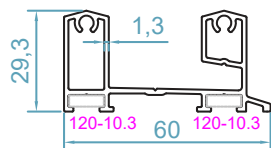

code :2012  
فریم کوتاه  
*Double low frame*  
weight :0.83 kg/m  
Jx=10.84 cm<sup>4</sup>  
Jy=2.73 cm<sup>4</sup>

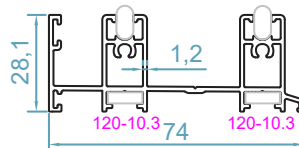

code : 2017  
فریم کوتاه دارای عرق گیر  
*Double low frame guide*  
weight :1.03 kg/m  
Jx=33.2 cm<sup>4</sup>  
Jy=2.9 cm<sup>4</sup>

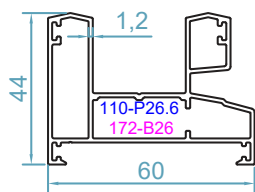

code : 2006  
پروفیل فریم  
*frame profile*  
weight :1.04 kg/m  
Jx=15.1 cm<sup>4</sup>  
Jy=6.05 cm<sup>4</sup>

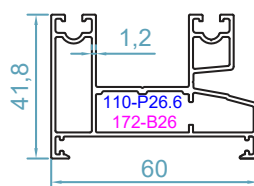

code : 2009  
پروفیل فریم  
*frame profile*  
weight :1.02 kg/m  
Jx=14.81 cm<sup>4</sup>  
Jy=5.25 cm<sup>4</sup>

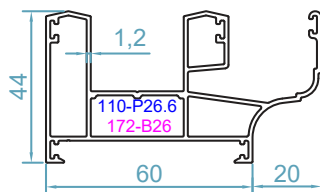

code : 2007  
فریم ریل توری دار  
*frame profile*  
weight :1.24 kg/m  
Jx=26.3 cm<sup>4</sup>  
Jy=6.81 cm<sup>4</sup>

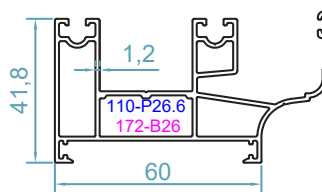

code : 2008  
فریم ریل توری دار  
*frame profile*  
weight :1.22 kg/m  
Jx=26.05 cm<sup>4</sup>  
Jy=6.03 cm<sup>4</sup>

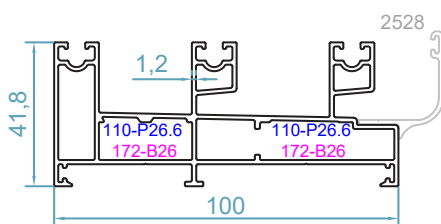

code : 2005  
فریم سه ریل  
*3rail frame profile*  
weight :1.62 kg/m  
Jx=58.6 cm<sup>4</sup>  
Jy=8.3 cm<sup>4</sup>

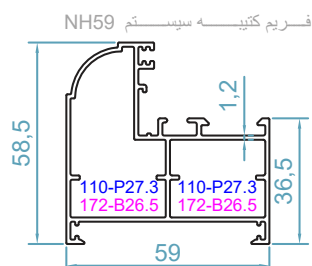

code : 1513  
پروفیل کتیبه  
*frame profile*  
weight :1.07 kg/m  
Jx=12.6 cm<sup>4</sup>  
Jy=9.9 cm<sup>4</sup>

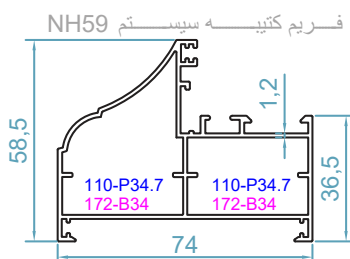

code : 1552  
پروفیل کتیبه  
*frame profile*  
weight :1.2 kg/m  
Jx=18.71 cm<sup>4</sup>  
Jy=10.95 cm<sup>4</sup>



code :2014  
مابین دو فریم  
*between two frame*  
weight :0.15 kg/m

## HNS60-1 - Uninsulated Sliding System

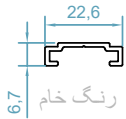

code : 2562  
 پروفیل جای تسمه  
*Rod Profile Adapter*  
 weight : 0.14 kg/m

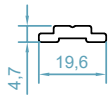

code : 2504  
 پروفیل تسمه  
*Rod Profile*  
 weight : 0.18 kg/m

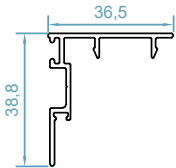

code : 2116  
 پروفیل اینترلاک  
*Interlock Profile*  
 weight : 0.4 kg/m

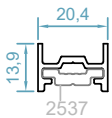

code : 2598  
 آداپتور اسپانویولت کشویی 60  
*Espagnolet Adapter*  
 weight : 0.24 kg/m



code : 2530  
 ریل بلبرینگ  
*Rail Profile*  
 weight : 0.12 kg/m

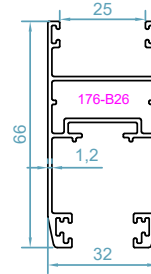

code : 2055  
 لنگه ی بدون زهوار  
*Sash Profile*  
 weight : 0.92 kg/m  
 $J_x=5.82 \text{ cm}^4$   
 $J_y=11.89 \text{ cm}^4$

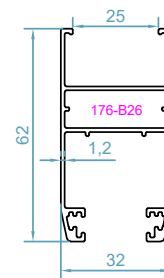

code : 2060  
 لنگه ی سبک بدون زهوار  
*Sash Profile*  
 weight : 0.77 kg/m  
 $J_x=4.8 \text{ cm}^4$   
 $J_y=9.4 \text{ cm}^4$

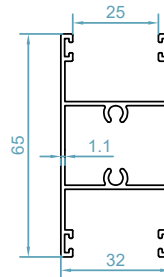

code : 2100  
 سپری لنگه بدون زهوار  
*T profile*  
 weight : 0.79 kg/m  
 $J_x=10.3 \text{ cm}^4$   
 $J_y=5.03 \text{ cm}^4$

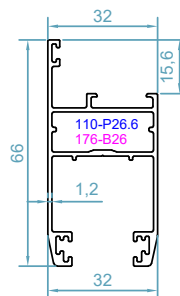

code : 2056  
 لنگه زهوار دار  
*Sash Profile*  
 weight : 0.83 kg/m  
 $J_x=12.6 \text{ cm}^4$   
 $J_y=9.9 \text{ cm}^4$

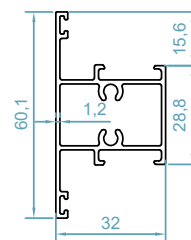

code : 1620  
 سپری لنگه زهوار دار  
*T profile*  
 weight : 0.71 kg/m  
 $J_x=7.1 \text{ cm}^4$   
 $J_y=3.7 \text{ cm}^4$

## سیستم درب و پنجره کشویی نرمال HNS60-1

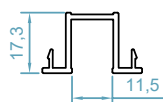

code : 1471

آداپتور تک جداره ی لنگه بدون زهوار  
Cover Profile

weight :0.25 kg/m

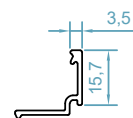

code :1475

زهوار دوجداره  
Glazing Bid

weight :0.17 kg/m

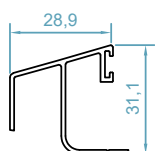

code : 2117

کاور فریم  
Cover Profile

weight :0.35 kg/m

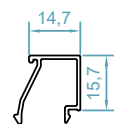

code :1464

زهوار تک جداره  
Glazing Bid

weight :0.18 kg/m

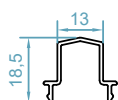

code : 2551

وسط چهارلنگه  
Adjoining Sliding Sash pr

weight :0.18 kg/m

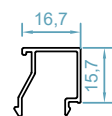

code :1465

زهوار تک جداره  
Glazing Bid

weight :0.19 kg/m

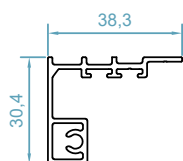

code : 2547

آداپتور سه لنگه وسط بازشو قفل شو  
Adapter Profile

weight :0.5 kg/m

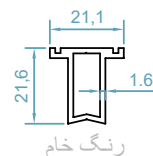

code :2599

ثابت کننده ی لنگه  
Sash Fixing

weight :0.35 kg/m

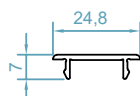

code : 3140

درپوش لنگه  
Adapter Profile

weight : 0.14 kg/m

## HNS60-1 - Uninsulated Sliding System

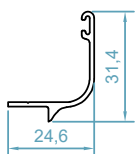

code : 2528  
ریل توری سه ریل  
*Fly Screen Profile*  
weight : 0.23 kg/m

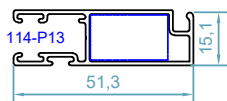

code : 2509  
لنگه توری کشویی  
*Fly Screen Profile*  
weight : 0.50kg/m

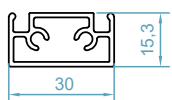

code : 2581  
وادار لنگه توری  
*T For Flyscreen Sash*  
weight : 0.44 kg/m

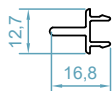

code : 2580  
وسط چهار لنگه توری  
*Adapter For Fly Screen Sash*  
weight : 0.14 kg/m

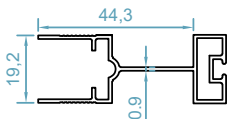

code : 2548  
لنگه توری پلیسه  
*Fly Screen Sash*  
weight : 0.44 kg/m

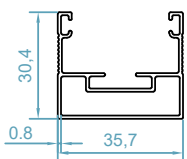

code : 2549  
فریم توری پلیسه  
*Fly Screen Frame*  
weight : 0.43 kg/m

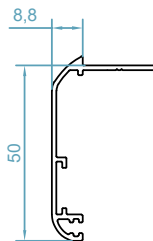

code : 2500  
پروفیل روکوب  
*Border Profile*  
weight : 0.38 kg/m

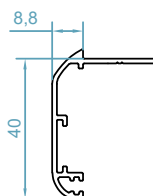

code : 2501  
پروفیل روکوب  
*Border Profile*  
weight : 0.35 kg/m

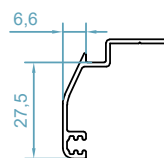

code : 2524  
پروفیل روکوب  
*Border Profile*  
weight : 0.27 kg/m

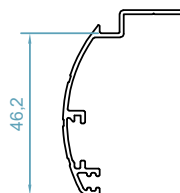

code : 2522  
پروفیل روکوب  
*Border Profile*  
weight : 0.37 kg/m

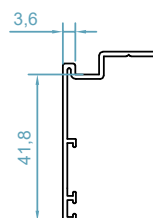

code : 2523  
پروفیل روکوب  
*Border Profile*  
weight : 0.32 kg/m

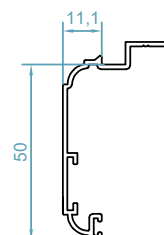

code : 2558  
پروفیل روکوب  
*Border Profile*  
weight : 0.32 kg/m

## سیستم درب و پنجره کشویی نرمال HNS60-1

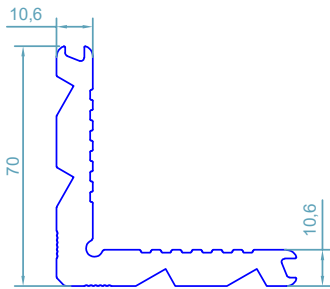

code : 110  
گونیای پانچی  
*Corner Cleat*  
weight : 3.32kg/m

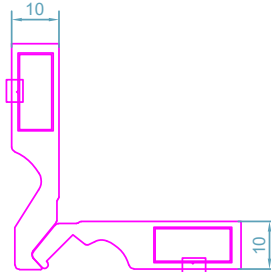





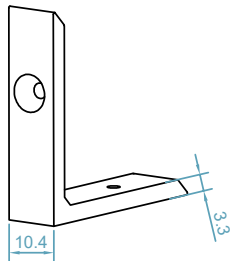

code : 176  
PC B10  
گونیای آلنی فریم و لنگه  
طول برش در اندازه های مختلف

طول برش در اندازه های مختلف







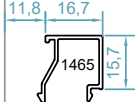
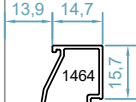
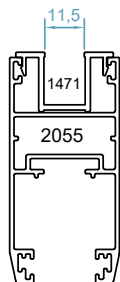
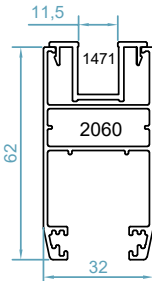
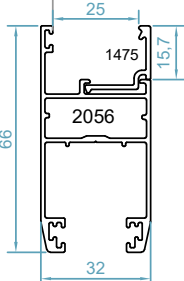
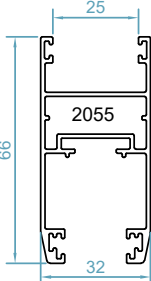
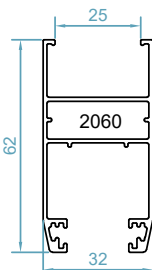







code : 120  
گونیای آلومینیومی فریم های کوتاه  
*Low Frame Corner Cleat*

## اندازه ی شیشه و زهوار ها HNS60-1

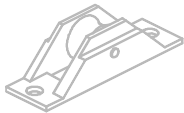
 mo68 لاستیک بیرونی شیشه 3mm	 1002 لاستیک شیشه 2mm	 1008 لاستیک شیشه 3mm	 1004 لاستیک شیشه 4mm	 1005 لاستیک شیشه 5mm	 1006 لاستیک شیشه 6mm	 1007 لاستیک شیشه 7mm
 1465 weight : 0.19 kg/m	 1464 weight : 0.18 kg/m	 2055	 2060			
 1475 2056 weight : 0.17 kg/m	 2055	 2060				

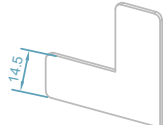

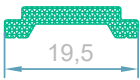

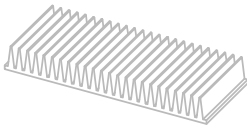

## HNS60-1 - Uninsulated Sliding System

لیست براق آلات

 <p>code : 53148 لاستیک فریم <i>Frame Gasket</i></p> <p>EPDM</p>	 <p>600 مویی <i>Brush Gasket</i></p>
 <p>code:661 لاستیک هوابندی اینترلاک <i>Interlock Gasket</i></p> <p>EPDM</p>	 <p>800 اینترلاک مویی <i>Brush Gasket</i></p>
 <p>لاستیک لنگه توری <i>Fly Screen Gasket</i></p> <p>EPDM</p>	 <p>code :50353 استوپر داخل لنگه MS10 <i>Sash Stoper</i></p>
 <p>code :518 گونیا فلزی کوچک MO19 <i>Corner Alignment</i></p>	 <p>code :53014 ثابت کننده ی آلومینیومی لنگه <i>Sash Fixing</i></p> <p>Aluminium</p>
 <p>code :MS06- plus درپوش پلاستیکی اینترلاک <i>Interlock Profile Cap</i></p> <p>PVC</p>	 <p>code :MS100 بلبرینگ لنگه توری <i>Flyscreen Roller</i></p>
 <p>MS10 فیکس کننده ی پشت لنگه ثابت <i>Corner Alignment</i></p> <p>PVC</p>	 <p>code :MS204 بلبرینگ فریم V شکل <i>Double Sliding Roller</i></p>
 <p>code : 500 گونیا فلزی روکوب MM5 <i>Border Alignment</i></p> <p>Galvanized</p>	 <p>code :50210 بلبرینگ فریم U شکل EM3832 <i>Double Sliding Roller</i></p>
 <p>code :ATA19503 تسمه پلی آمید <i>Rod Profile</i></p> <p>Polyamid</p>	 <p>code :ZM07 گردگیر پلاستیکی <i>Central Sealing</i></p> <p>Plastic</p>
 <p>دستگیره ی لنگه توری <i>Screening Handle</i></p>	 <p>گردگیر لاستیکی <i>Central Sealing</i></p> <p>EPDM</p>

## سیستم درب و پنجره کشویی نرمال HNS60-1

### ACCESSORIES LIST

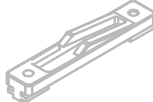
 <p>40 cm <i>ESPAGNOLETTE</i> اسپانیولت</p> <p>60 cm <i>ESPAGNOLETTE</i> اسپانیولت</p> <p>80 cm <i>ESPAGNOLETTE</i> اسپانیولت</p> <p>100 cm <i>ESPAGNOLETTE</i> اسپانیولت</p> <p>120 cm <i>ESPAGNOLETTE</i> اسپانیولت</p> <p>140 cm <i>ESPAGNOLETTE</i> اسپانیولت</p> <p>160 cm <i>ESPAGNOLETTE</i> اسپانیولت</p> <p>180 cm <i>ESPAGNOLETTE</i> اسپانیولت</p> <p>200 cm <i>ESPAGNOLETTE</i> اسپانیولت</p>	 <p>دستگیره انگشتی FORZA <i>Forza Recessed Finger Pull Handle</i></p>
	 <p>دستگیره انگشتی کلید دار FORZA <i>Forza Recessed Handle Hook With Key</i></p>
	 <p>زبانه قفل FORZA <i>Forza Hook (zamak)</i></p>
 <p>دستگیره ی اسپانیولت پنجره کشویی ROTO <i>Roto Window Handle</i></p>	 <p>مقابلی قفل FORZA <i>Forza Striker (zamak)</i></p>
 <p>مقابلی قفل اسپانیولت فریم V شکل <i>Sliding Espagnolette Strikker (Zamak)</i></p>	
 <p>مقابلی قفل اسپانیولت فریم U شکل <i>Espagnolette Strikker</i></p>	

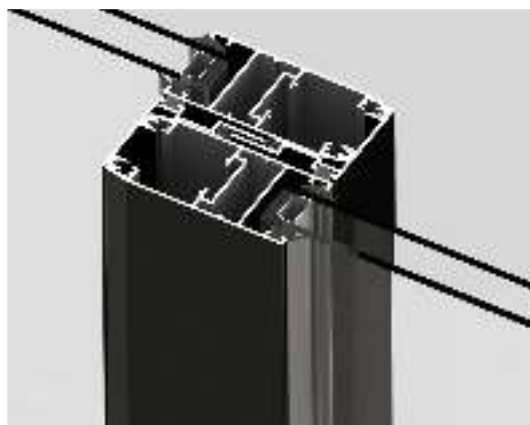



## HMNS60

سیستم مونوریل کشویی لنگه مخفی نرمال

Uninsulated Monorail Hidden Vent Sliding System



### مشخصات سیستم

- \* اندازه ی عرض فریم : 60 mm
- \* اندازه ی ارتفاع فریم : 96.8 mm
- \* اندازه ی عرض لنگه : 32 mm
- \* اندازه ی ارتفاع لنگه : 66 mm
- \* وزن لنگه ی کشویی بازشو : 80 KG
- \* ضخامت دیواره ی پروفیل : 1.1-1.3mm
- \* امکان نصب لاستیک در اینترلاک و بهینه سازی هوابندی و عایق صدا
- \* مخفی بودن بودن لنگه ی بازشو از نمای بیرون
- \* امکان نصب زهوار تک جداره و دوجداره در فریم و لنگه بازشو

## سیستم مونوریل کشویی لنگه مخفی نرمال - HMNS60

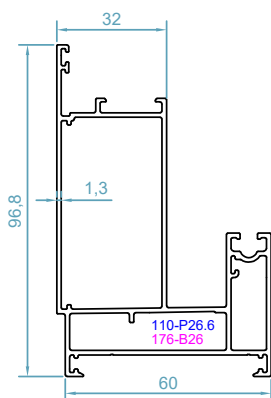

code : 2015  
فریم مونوریل  
*Monorail Frame*  
weight : 1.58 kg/m  
Jx=38.2 cm<sup>4</sup>  
Jy=37.8 cm<sup>4</sup>

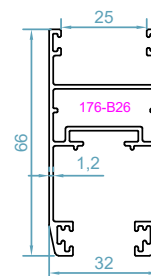

code : 2055  
لنگه ی بدون زهوار  
*Sash Profile*  
weight : 0.92 kg/m  
Jx=5.82 cm<sup>4</sup>  
Jy=11.89 cm<sup>4</sup>

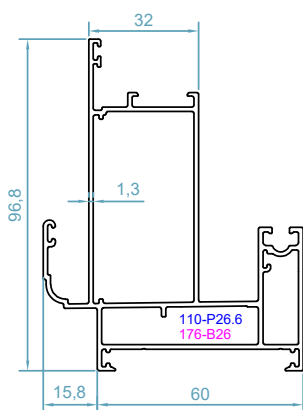

code : 2016  
فریم مونوریل  
*Monorail Frame*  
weight : 1.72 kg/m  
Jx=39.1 cm<sup>4</sup>  
Jy=38.5 cm<sup>4</sup>

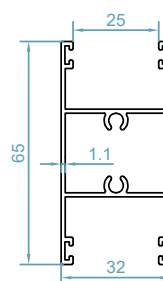

code : 2100  
سپری لنگه بدون زهوار  
*T profile*  
weight : 0.79 kg/m  
Jx=10.3 cm<sup>4</sup>  
Jy=5.03 cm<sup>4</sup>

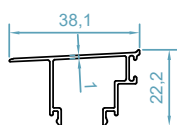

code : 2121  
درپوش فریم مونوریل  
*Frame Cover*  
weight : 0.253 kg/m

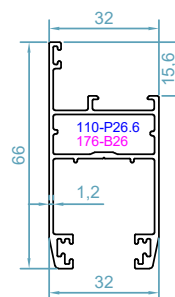

code : 2056  
لنگه زهوار دار  
*Sash Profile*  
weight : 0.83 kg/m  
Jx=12.6 cm<sup>4</sup>  
Jy=9.9 cm<sup>4</sup>

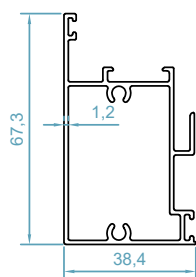

code : 2108  
سپری فریم مونوریل  
*T Profil For Frame*  
weight : 0.87 kg/m

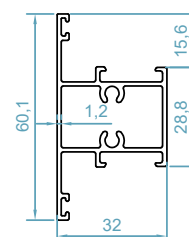

code : 1620  
سپری لنگه زهوار دار  
*T profile*  
weight : 0.71 kg/m  
Jx=7.1 cm<sup>4</sup>  
Jy=3.7 cm<sup>4</sup>

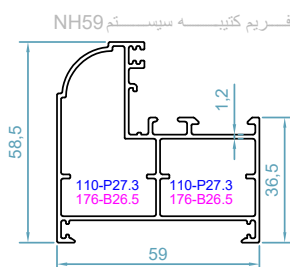

code : 1513  
پروفیل کتیبه  
*Frame Profile*  
weight : 1.07 kg/m  
Jx=12.6 cm<sup>4</sup>  
Jy=9.9 cm<sup>4</sup>



code : 2014  
مابین دو فریم  
*Between Two Frame*  
weight : 0.14 kg/m

## HMNS60 -Uninsulated Monorail Hidden Vent Sliding System

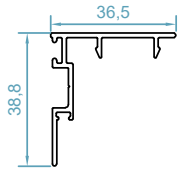

code : 2116  
 پروفیل اینترلاک  
*Interlock Profile*  
 weight :0.4 kg/m

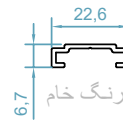

code : 2562  
 پروفیل جای تسمه  
*Rod Profile Adapter*  
 weight :0.14 kg/m

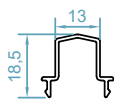

code : 2551  
 وسط چهار لنگه  
*Adjoining Sliding Sash pr.*  
 weight :0.18 kg/m

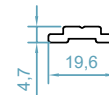

code : 2504  
 پروفیل تسمه  
*Rod Profile*  
 weight :0.18 kg/m

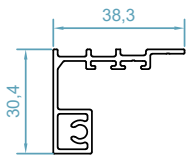

code : 2547  
 آداپتور سه لنگه وسط بازشو قفل شو  
*Adapter Profile*  
 weight :0.5 kg/m

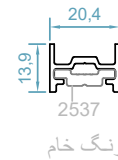

code : 2598  
 آداپتور اسپانیولت کشویی 60  
*Espagnolet Adapter*  
 weight :0.24 kg/m

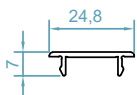

code : 3140  
 آداپتور سه لنگه وسط بازشو بدون قفل  
*Adapter Profile*  
 weight :0.14 kg/m



code : 2530  
 ریل بلبرینگ  
*Rail Profile*  
 weight :0.12 kg/m

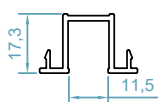

code : 1471  
 آداپتور تک جداره ی لنگه بدون زهوار  
*Cover Profile*  
 weight :0.25 kg/m

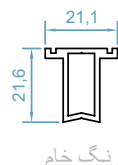

code :2599  
 ثابت کننده ی لنگه  
*Sash Fixing*  
 weight :0.35 kg/m

## سیستم مونوریل کشویی لنگه مخفی نرمال - HMNS60

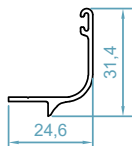

code : 2528  
ریل توری سه ریل  
*Fly Screen Profile*  
weight :0.23 kg/m

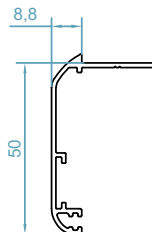

code :2500  
پروفیل روکوب  
*Border Profile*  
weight :0.38 kg/m

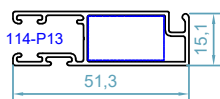

code : 2509  
لنگه توری کشویی  
*Fly Screen Profile*  
weight :0.50 kg/m

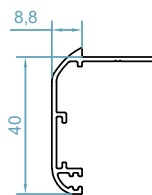

code :2501  
پروفیل روکوب  
*Border Profile*  
weight :0.35 kg/m

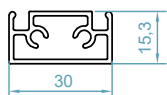

code :2581  
وادر لنگه توری  
*T For Flyscreen Sash*  
weight :0.44 kg/m

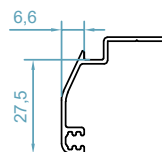

code :2524  
پروفیل روکوب  
*Border Profile*  
weight :0.27 kg/m

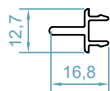

code :2580  
وسط چهار لنگه توری  
*Adapter For Fly Screen Sash*  
weight :0.14 kg/m

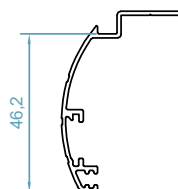

code :2522  
پروفیل روکوب  
*Border Profile*  
weight :0.37 kg/m

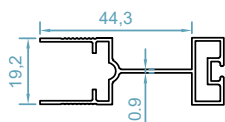

code : 2548  
لنگه توری پلیسه  
*Fly Screen Sash*  
weight :0.44 kg/m

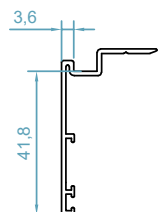

code :2523  
پروفیل روکوب  
*Border Profile*  
weight :0.32 kg/m

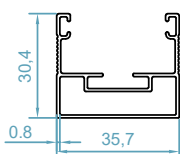

code : 2549  
فریم توری پلیسه  
*Fly Screen Frame*  
weight :0.43 kg/m

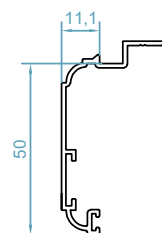

code :2558  
پروفیل روکوب  
*Border Profile*  
weight :0.32 kg/m

## HMNS60 - Uninsulated Monorail Hidden Vent Sliding System

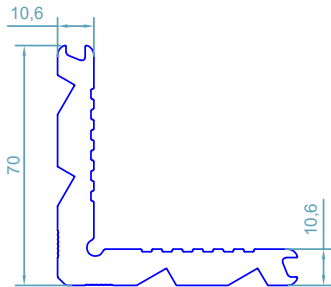

code : 110  
گونیسا پانچی  
Corner Cleat  
weight : 3.32 kg/m

طول برش در اندازه های مختلف

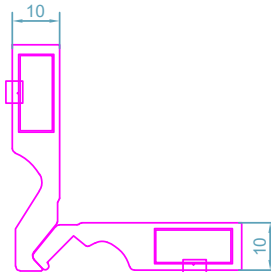

code : 176  
PC B10  
گونیسای آلنی فریم و لنگه













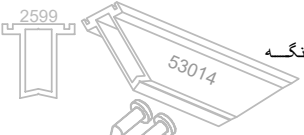

طول برش در اندازه های مختلف

### اندازه ی شیشه و زهوار ها - HMNS60-1





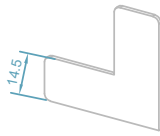
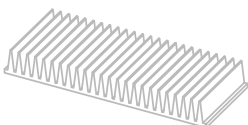
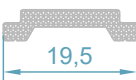



## سیستم مونوریل کشویی لنگه مخفی نرمال - HMNS60

### ACCESSORIES LIST

 <p>code : 53148 لاستیک فریم <i>Frame Gasket</i></p> <p>EPDM</p>	 <p>اینترلاک مویی 800 <i>Brush Gasket</i></p>
 <p>code:661 لاستیک هوابندی اینترلاک <i>Interlock Gasket</i></p> <p>EPDM</p>	 <p>code :50353 استوپر داخل لنگه MS10 <i>Sash Stoper</i></p>
 <p>لاستیک لنگه توری <i>Fly Screen Gasket</i></p> <p>EPDM</p>	 <p>code :53014 ثابت کننده ی آلومینیومی لنگه <i>Sash Fixing</i></p> <p>Aluminium</p>
 <p>code :518 گونیا فلزی کوچک MO19 <i>Corner Alignment</i></p>	 <p>code :MS100 بلبرینگ لنگه توری <i>Fly Screen Roller</i></p>
 <p>FUJI 2013 گونیا دایکاستی fuhi2013 <i>Corner Alignment</i></p>	 <p>code :MS204 بلبرینگ فریم V شکل <i>Double Sliding Roller</i></p>
 <p>code :MS06- plus درپوش پلاستیکی اینترلاک <i>Interlock Profile Cap</i></p> <p>PVC</p>	 <p>code :50210 بلبرینگ فریم لاشکل EM3832 <i>Double Sliding Roller</i></p>
 <p>MS10 فیکس کننده ی پشت لنگه ثابت <i>Corner Alignment</i></p> <p>PVC</p>	 <p>code :ZM07 گردگیر پلاستیکی <i>Central Sealing</i></p> <p>Plastic</p>
 <p>code : 500 گونیا فلزی روکوب MM5 <i>Border Alignment</i></p> <p>Galvanized</p>	 <p>گردگیر لاستیکی <i>Central Sealing</i></p> <p>EPDM</p>
 <p>code :ATA19503 تسمه پلی آمید <i>Rod Profile</i></p> <p>Polyamid</p>	 <p>دستگیره ی لنگه توری <i>Screening Handle</i></p>

## HMNS60 - Uninsulated Monorail Hidden Vent Sliding System

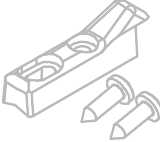
لیست یراق آلات

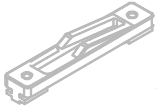
 <p>40 cm <i>ESPAGNOLETTE</i> اسپانیولت</p> <p>60 cm <i>ESPAGNOLETTE</i> اسپانیولت</p> <p>80 cm <i>ESPAGNOLETTE</i> اسپانیولت</p> <p>100 cm <i>ESPAGNOLETTE</i> اسپانیولت</p> <p>120 cm <i>ESPAGNOLETTE</i> اسپانیولت</p> <p>140 cm <i>ESPAGNOLETTE</i> اسپانیولت</p> <p>160 cm <i>ESPAGNOLETTE</i> اسپانیولت</p> <p>180 cm <i>ESPAGNOLETTE</i> اسپانیولت</p> <p>200 cm <i>ESPAGNOLETTE</i> اسپانیولت</p>	 <p>دستگیره انگشستی FORZA <i>Forza Recessed Finger Pull Handle</i></p>
<p>100 cm <i>ESPAGNOLETTE</i> اسپانیولت</p> <p>120 cm <i>ESPAGNOLETTE</i> اسپانیولت</p> <p>140 cm <i>ESPAGNOLETTE</i> اسپانیولت</p> <p>160 cm <i>ESPAGNOLETTE</i> اسپانیولت</p> <p>180 cm <i>ESPAGNOLETTE</i> اسپانیولت</p> <p>200 cm <i>ESPAGNOLETTE</i> اسپانیولت</p>	 <p>دستگیره انگشستی کلید دار FORZA <i>Forza Recessed Handle Hook With Key</i></p>
	 <p>زبانسه قفل FORZA <i>Forza Hook (zamak)</i></p>
 <p>دستگیره ی اسپانیولت پنجره کشویی ROTO <i>Roto Window Handle</i></p>	 <p>مقابلی قفل FORZA <i>Forza Striker (zamak)</i></p>
 <p>مقابلی قفل اسپانیولت فریم V شکل <i>Sliding Espagnolette Strikker (Zamak)</i></p>	
 <p>مقابلی قفل اسپانیولت فریم U شکل <i>Espagnolette Strikker</i></p>	

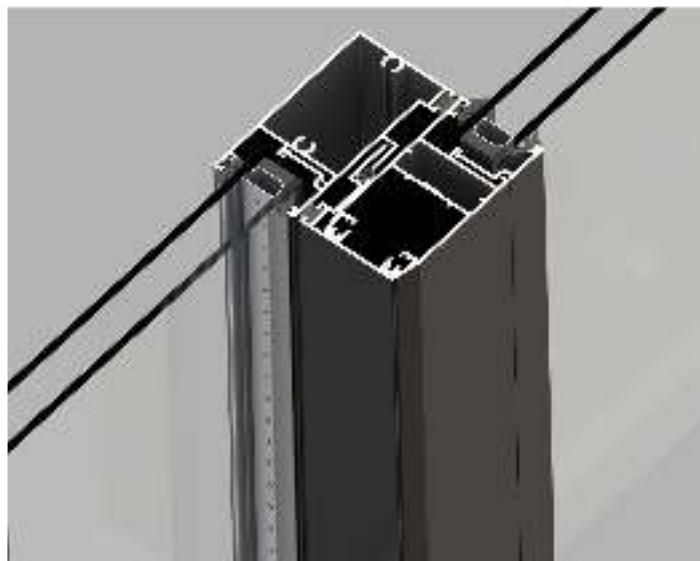

سیستم مونوریل کشویی لنگه مخفی با فریم 90 میلی متر - MONO AS60

MONOAS60 - UNINSULATED SLIDING MONORAIL WITH 90 MM FRAME SYSTEM



\* مشخصات سیستم

\* اندازه ی عرض فریم : 90 mm

\* اندازه ی ارتفاع فریم : 74.7 mm

\* اندازه ی عرض لنگه : 32 mm

\* اندازه ی ارتفاع لنگه : 66 mm

\* وزن لنگه ی کشویی بازشو : 80 KG

\* ضخامت دیواره ی پروفیل : 1.2-1.3mm

\* امکان نصب لاستیک در اینترلاک و بهینه سازی هوابندی و عایق صدا

\* امکان مخفی بودن بودن لنگه ی بازشو از نمای بیرون

\* امکان نصب زهوار تک جداره و دوجداره در فریم و لنگه بازشو



سیستم مونوریل کشویی لنگه مخفی با فریم 90 میلی متر MONO AS60-

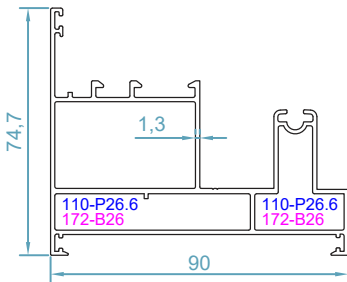

code : 2013  
فریم مونوریل  
*monorail frame*  
weight : 1.716 kg/m

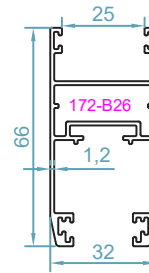

code : 2055  
لنگه ی بدون زهوار  
*sash profile*  
weight : 0.92 kg/m

$J_x = 5.82 \text{ cm}^4$   
 $J_y = 11.89 \text{ cm}^4$

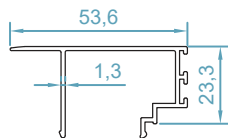

code : 2122  
درپوش مونوریل  
*frame cover*  
weight : 0.448 kg/m

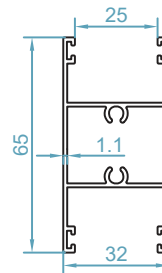

code : 2100  
سپری لنگه بدون زهوار  
*T profile for sash*  
weight : 0.79 kg/m

$J_x = 10.3 \text{ cm}^4$   
 $J_y = 5.03 \text{ cm}^4$

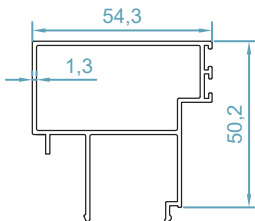

code : 2298  
درپوش لنگه مخفی مونوریل  
*frame cover*  
weight : 0.811 kg/m

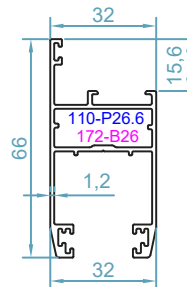

code : 2056  
لنگه زهوار دار  
*sash profile*  
weight : 0.83 kg/m

$J_x = 12.6 \text{ cm}^4$   
 $J_y = 9.9 \text{ cm}^4$

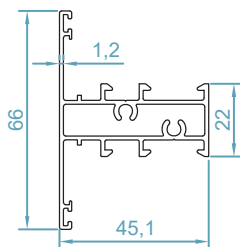

code : 2109  
سپری فریم مونوریل  
*T profil for frame*  
weight : 0.934 kg/m

$J_x = 8.03 \text{ cm}^4$   
 $J_y = 6.12 \text{ cm}^4$

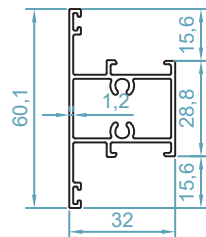

code : 1620  
سپری لنگه زهوار دار  
*T profile for sash*  
weight : 0.71 kg/m

$J_x = 7.1 \text{ cm}^4$   
 $J_y = 3.7 \text{ cm}^4$

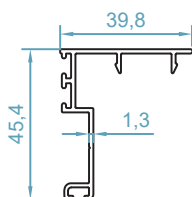

code : 2115  
پروفیل اینترلاک  
*interlock profile*  
weight : 0.461 kg/m

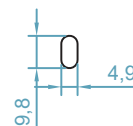

code : 2530  
ریل بلبرینگ  
*rail profile*  
weight : 0.12 kg/m

## MONOAS60 - UNINSULATED SLIDING MONORAIL WITH 90 MM FRAME SYSTEM

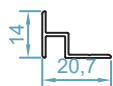

code : 2014  
 پروفیل مابین فریم و کتیبه  
*between two frame*  
 weight : 0.15 kg/m

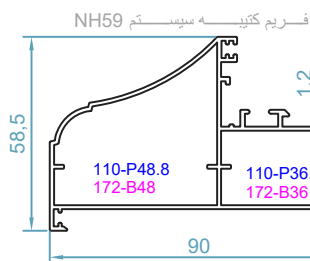

code : 1506  
 پروفیل کتیبه  
*frame profile*  
 weight : 1.25 kg/m

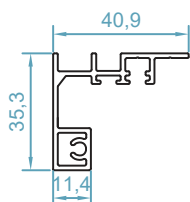

code : 2536  
 اداپتور سه لنگه وسط باز شو قفل شو  
*adapter profile*  
 weight : 0.590 kg/m

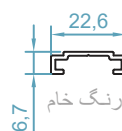

code : 2562  
 پروفیل جای تسمه  
*Rod profile adapter*  
 weight : 0.14 kg/m

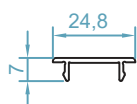

code : 3140  
 اداپتور سه لنگه وسط باز شو بدون قفل  
*adapter profile*  
 weight : 0.14 kg/m

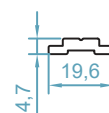

code : 2504  
 پروفیل تسمه  
*Rod profile*  
 weight : 0.18 kg/m

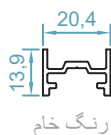

code : 2598  
 اداپتور اسپانیولت کشویی  
*espagnolet adapter*  
 weight : 0.24 kg/m

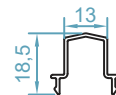

code : 2551  
 وسط چهار لنگه  
*adjoining sliding sash p.*  
 weight : 0.18 kg/m

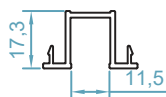

code : 1771  
 اداپتور تک جداره ی لنگه بدون زهوار  
*cover profile*  
 weight : 0.25 kg/m

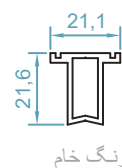

code : 2599  
 ثابت کننده ی لنگه  
*sash fixing*  
 weight : 0.35 kg/m

سیستم مونوریل کشویی لنگه مخفی با فریم 90 میلی متر - MONO AS60

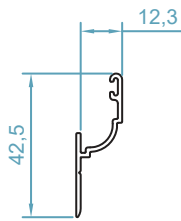

code :2508

ریل توری کشویی  
rail profile

weight :0.23 kg/m

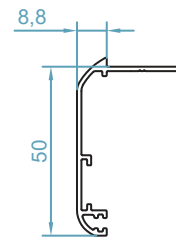

code :2500

پروفیل روکوب  
border profile

weight :0.38 kg/m

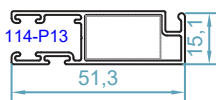

code : 2509

لنگه توری کشویی  
fly screen profile

weight :0.5 kg/m

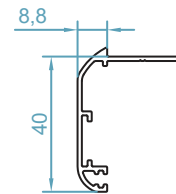

code :2501

پروفیل روکوب  
border profile

weight :0.35 kg/m

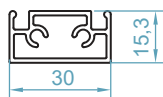

code :2581

وادار لنگه توری  
T for flyscreen sash

weight : 0.44 kg/m

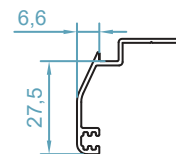

code :2524

پروفیل روکوب  
border profile

weight :0.27 kg/m

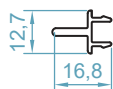

code :2580

وسط چهار لنگه توری  
adapter for fly screen sash

weight : 0.14 kg/m

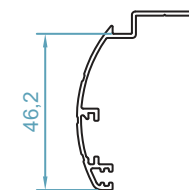

code :2522

پروفیل روکوب  
border profile

weight :0.37 kg/m

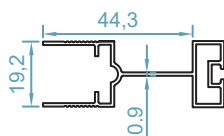

code : 2548

لنگه توری پلیسه  
fly screen sash

weight :0.44 kg/m

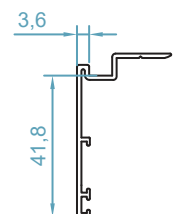

code :2523

پروفیل روکوب  
border profile

weight :0.32 kg/m

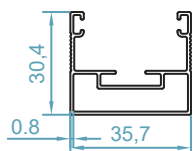

code : 2549

فریم توری پلیسه  
fly screen frame

weight :0.43 kg/m

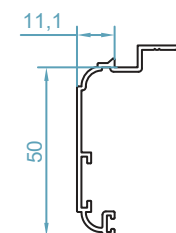

code :2558

پروفیل روکوب  
border profile

weight :0.32 kg/m

## MONOAS60 - UNINSULATED SLIDING MONORAIL WITH 90 MM FRAME SYSTEM

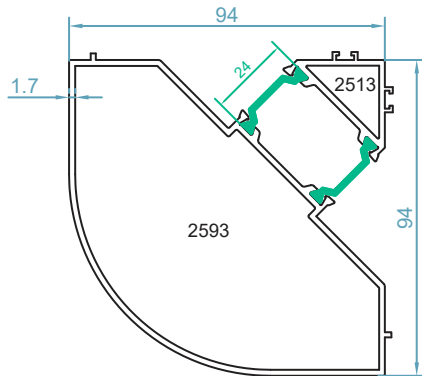

code :2513-2593

اداپتور کنج فریم  
corner adapter

weight 2.4kg/m

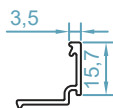

code :1475

زهوار لنگه بازشو  
Glazing bid profile

weight 0.170kg/m



code :1464

زهوار لنگه بازشو  
Glazing bid profile

weight 0.180kg/m

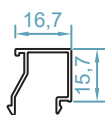

code :1465

زهوار لنگه بازشو  
Glazing bid profile

weight 0.190kg/m

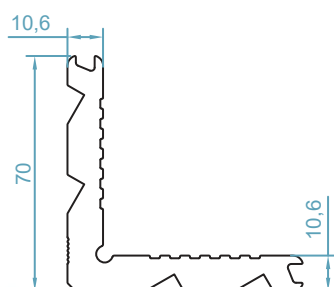
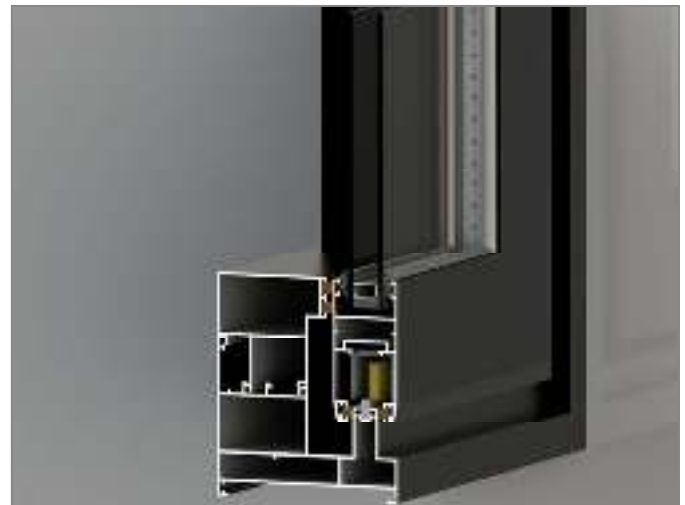

code : 110

گونیا پانچی  
corner cleat  
weight 3.32kg/m

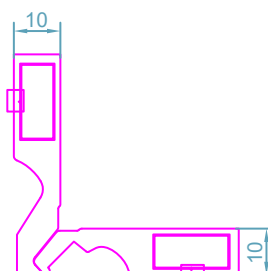

code : 172

PC B10

گونبای آلنی فریم و لنگه

طول برش در اندازه های مختلف

سیستم مونوریل کشویی لنگه مخفی با فریم 90 میلی متر - MONO AS60

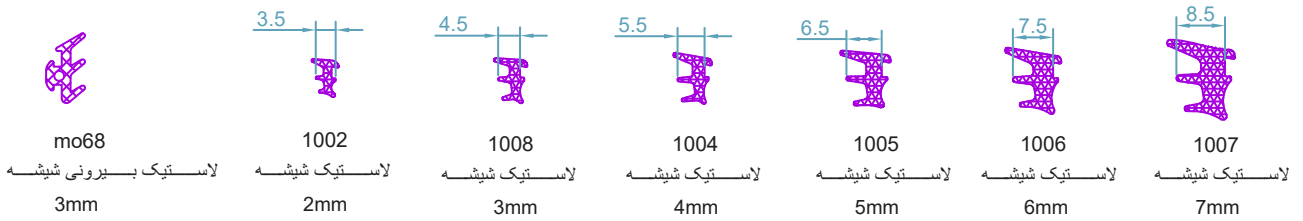

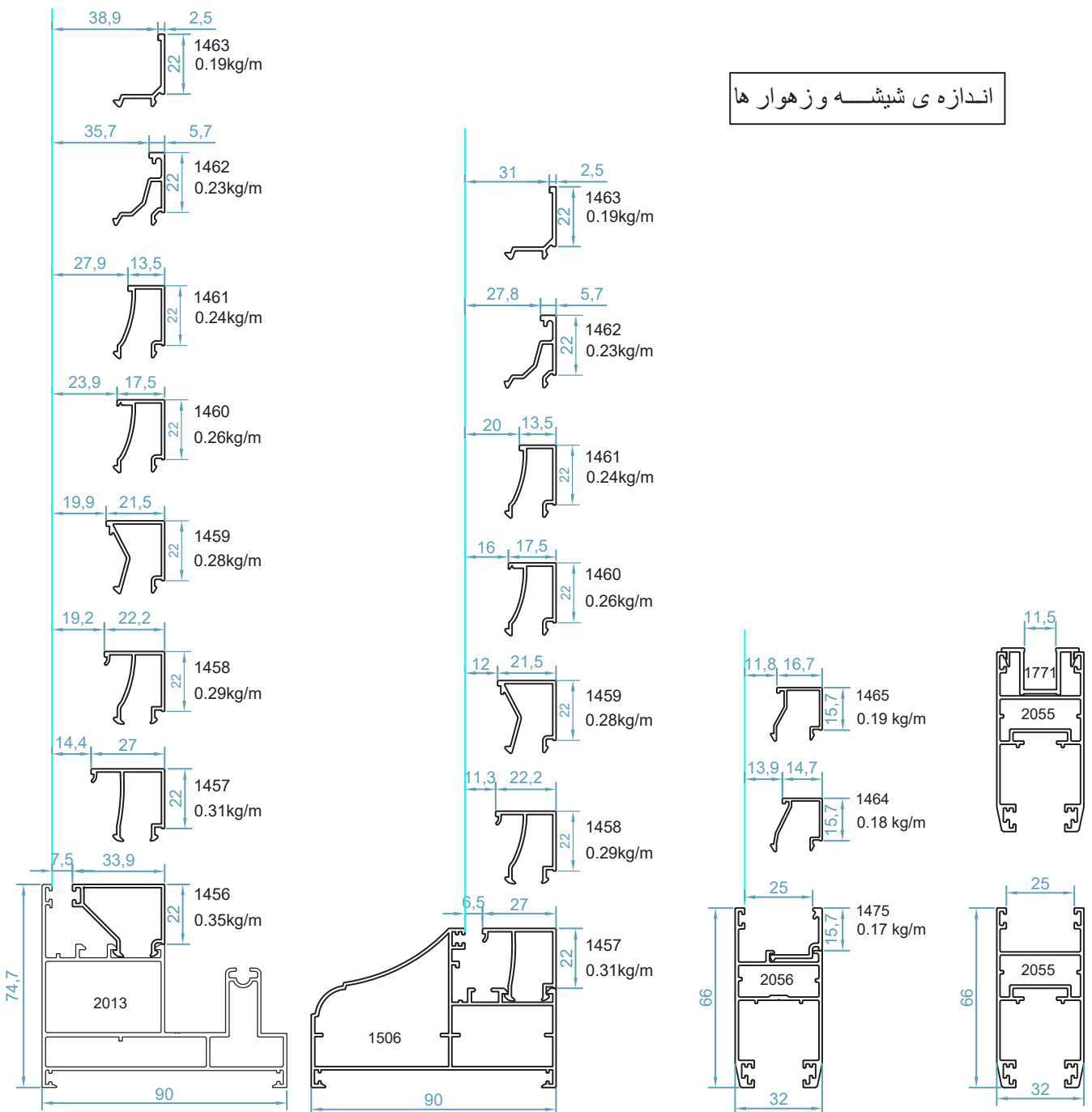

اندازه ی شیشه وزهوارها



## MONOAS60 - UNINSULATED SLIDING MONORAIL WITH 90 MM FRAME SYSTEM

لیست یراق الات

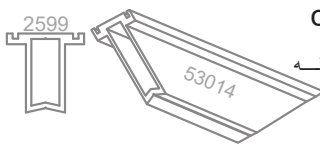





Accessores list

 EPDM	<p>code : 53148</p> <p>لاستیک فریم <i>frame gasket</i></p>	 مویی 600 <i>BRUSH GASKET</i>
 EPDM	<p>code:60031</p> <p>لاستیک هوا بندی اینترلاک <i>interlock gasket</i></p>	 مویی اینترلاک 800 <i>BRUSH GASKET</i>
 EPDM	<p>لاستیک لنگه توری <i>fly screen gasket</i></p>	 MS10 استوپر داخل لنگه <i>sash inner stoper</i>
 GALVANIZED	<p>MO19</p> <p>گونیا فلزی کوچک <i>corner alignment</i></p>	 code :53014 ثابت کننده ی آلومینیومی لنگه <i>sash fixing</i> aluminium
 PVC	<p>code :MS06- plus</p> <p>درپوش پلاستیکی اینترلاک <i>interlock profile cap</i></p>	 code :MS100 بلبرینگ لنگه توری <i>FLYSCREEN ROLLER</i>
 PVC	<p>MS10</p> <p>استوپر بیرون لنگه ثابت <i>sash outer stoper</i></p>	 code :50210 بلبرینگ فریم U شکل EM3832 <i>DOUBLE SLIDING ROLLER</i>
 galvanized	<p>MM5</p> <p>گونیا فلزی روکوب <i>border alignment</i></p>	 code :ZM07 گردگیر پلاستیکی <i>CENTRAL SEALING</i>
 EPDM	<p>FUJI 2000</p> <p>گونیا دایکاستی فریم <i>Fame corner alignment</i></p>	 گردگیر لاستیکی <i>CENTRAL SEALING</i>
 aluminium	<p>دستگیره ی لنگه توری <i>screeninig handle</i></p>	 code :917620 تسمه پلی امید <i>rod profile</i> POLIAMID

سیستم مونوریل کشویی انگه مخفی با فریم 90 میلی متر - MONO AS60

لیست یراق آلات

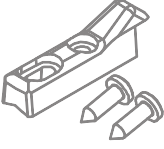
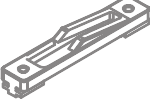
Accessories list

 <p>40 cm <i>ESPAGNOLETTE</i> اسپانیولت          60 cm <i>ESPAGNOLETTE</i> اسپانیولت          80 cm <i>ESPAGNOLETTE</i> اسپانیولت          100 cm <i>ESPAGNOLETTE</i> اسپانیولت          120 cm <i>ESPAGNOLETTE</i> اسپانیولت          140 cm <i>ESPAGNOLETTE</i> اسپانیولت          160 cm <i>ESPAGNOLETTE</i> اسپانیولت          180 cm <i>ESPAGNOLETTE</i> اسپانیولت          200 cm <i>ESPAGNOLETTE</i> اسپانیولت</p>	 <p>دستگیره انگشتی  <b>FORZA</b>  <i>forza recessed finger pull handle</i></p>  <p>دستگیره انگشتی کلید دار  <b>FORZA</b>  <i>forza recessed handle hock with key</i></p>
 <p>دستگیره ی اسپانیولت پنجره کشویی  <b>ROTO</b>  <i>ROTO WINDOW HANDLE</i></p>	 <p>مقابلی قفل  <b>FORZA</b>  <i>forza striker (zamak)</i></p>
 <p>مقابلی قفل اسپانیولت          فریم U شکل  <i>ESPAGNOLETTE STRIKKER</i></p>	
 <p>مقابلی قفل اسپانیولت          فریم V شکل  <b>ZAMAK</b>  <i>SLIDING ESPAGNOLETTE STRIKKER</i></p>	

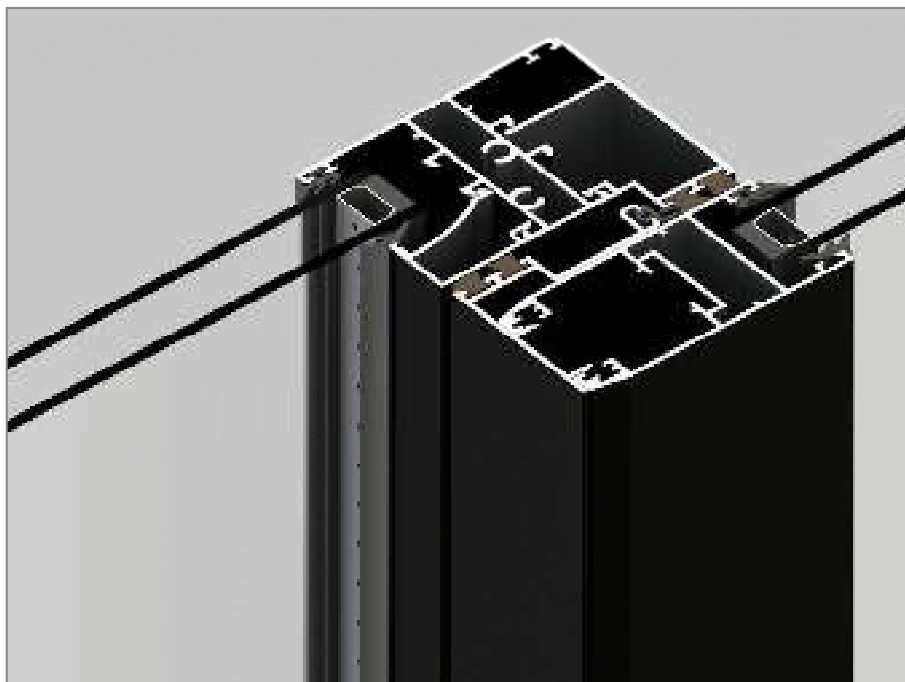



سیستم های کرتین وال

Curtain Wall Systems



## HCT50

سیستم کرتین وال

Curtain Wall system



### مشخصات سیستم

\* اندازه ی عرض پروفیل : 50 mm

\* اندازه ی ارتفاع پروفیل عمودی : 50-240 mm

\* اندازه ی ارتفاع پروفیل افقی : 50-154 mm

\* ضخامت دیواره ی پروفیل : 1.4-2.6mm

\* اندازه ی ضخامت شیشه : 4-45mm

\* کمترین اندازه ی بازشو : 700-1200mm

\* بیشترین اندازه ی بازشو : 1500-2000mm

\* بیشترین وزن بازشو : 150kg

\* دارای لاستیک های استاندارد برای آب بندی و هوابندی نما

\* استاندارد هوابندی : A4-600Pa

\* استاندارد آب بندی : RE-1200Pa

\* مقاومت فشار باد : 1200Pa

\* اندازه ی عایق حرارتی :  $2.64-3.88W/(m^2.K)$



\* امکان اجرای کرتین وال نمای کپ دار، نیم کپ، یو چنل و فول فریم لس



\* محاسبات استاتیکی با نرم افزار لوجیکال تایید می باشد

## سیستم کرتین وال - HCT50

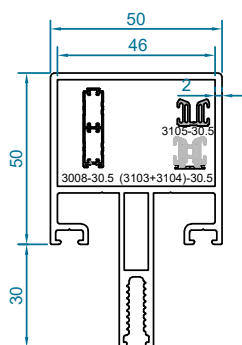

code : 3007

پروفیل عمودی  
Mullion Profile

weight : 1.78 kg/m

Jx=31.9 cm<sup>4</sup>

Jy=16.4 cm<sup>4</sup>

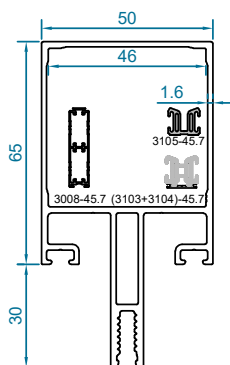

code : 3006

پروفیل عمودی  
Mullion Profile

weight : 1.79 kg/m

Jx=48.09 cm<sup>4</sup>

Jy=18.16 cm<sup>4</sup>

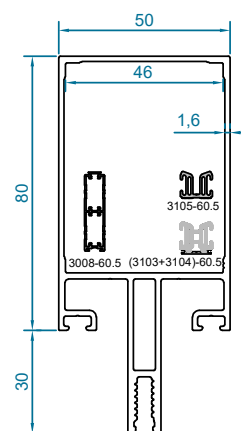

code : 3005

پروفیل عمودی  
Mullion Profile

weight : 1.96 kg/m

Jx=72.3 cm<sup>4</sup>

Jy=20.99 cm<sup>4</sup>

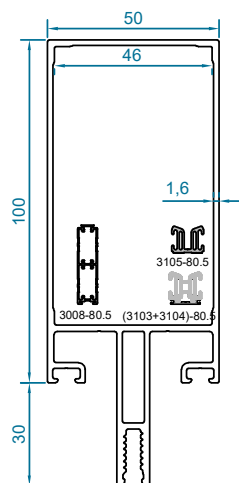

code : 3004

پروفیل عمودی  
Mullion Profile

weight : 2.14 kg/m

Jx=117.2 cm<sup>4</sup>

Jy=24.7 cm<sup>4</sup>

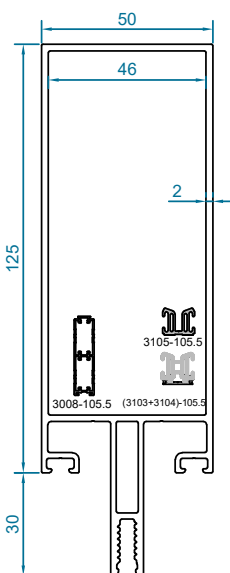

code : 3003

پروفیل عمودی  
Mullion Profile

weight : 2.6 kg/m

Jx=215.2 cm<sup>4</sup>

Jy=34.2 cm<sup>4</sup>

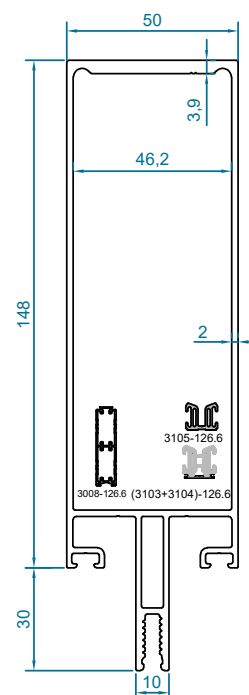

code : 3002

پروفیل عمودی  
Mullion Profile

weight : 3.19 kg/m

Jx=384.4 cm<sup>4</sup>

Jy=40.46 cm<sup>4</sup>

## HCT50 - CURTAIN WALL SYSTEM

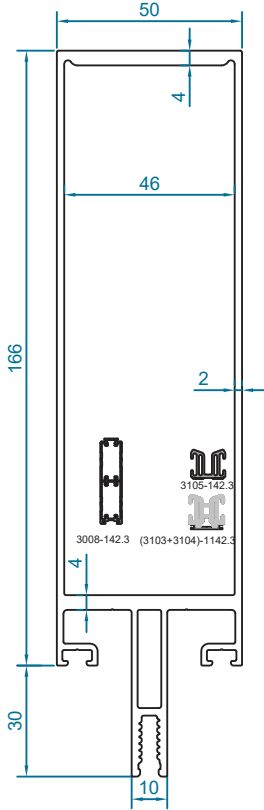

code : 3013

پروفیل عمودی  
Mullion Profile

weight : 3.57kg/m

$J_x = 498.01 \text{ cm}^4$

$J_y = 45.11 \text{ cm}^4$

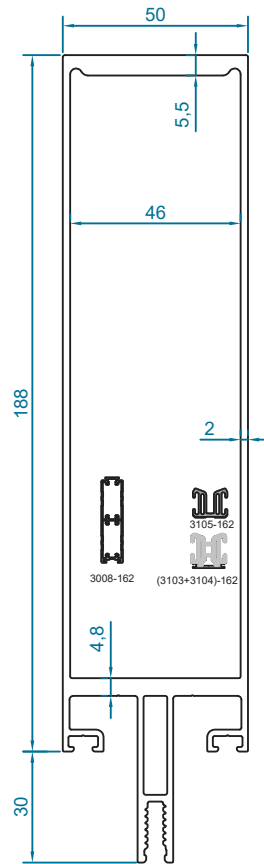

code : 3011

پروفیل عمودی  
Mullion Profile

weight : 4.16kg/m

$J_x = 755.29 \text{ cm}^4$

$J_y = 52.07 \text{ cm}^4$

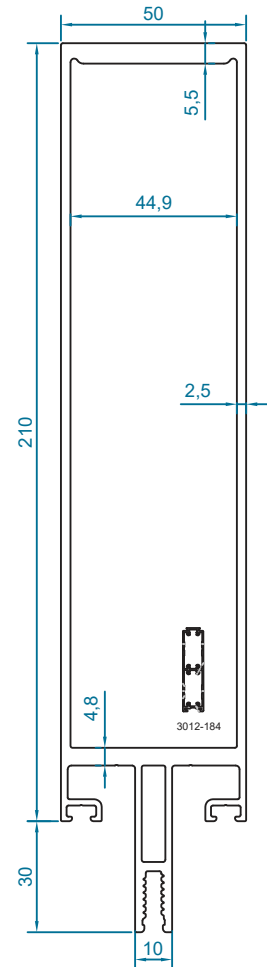

code : 3010

پروفیل عمودی  
Mullion Profile

weight : 4.96kg/m

$J_x = 1040 \text{ cm}^4$

$J_y = 66.8 \text{ cm}^4$

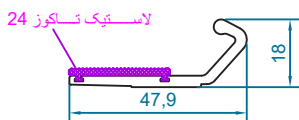

code : 2605

تاکوز زیر شیشه پروفیل‌های عمودی  
Mullion Glass Support

weight : 0.5kg/m

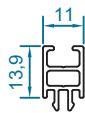

code : 3121

پروفیل آداپتور شیشه  
Single Glazing Profile

weight : 0.2kg/m

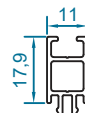

code : 3122

پروفیل آداپتور شیشه  
Single Glazing Profile

weight : 0.22kg/m

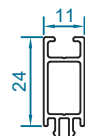

code : 3124

پروفیل آداپتور شیشه  
Single Glazing Profile

weight : 0.27kg/m

## سیستم کرتین وال - HCT50

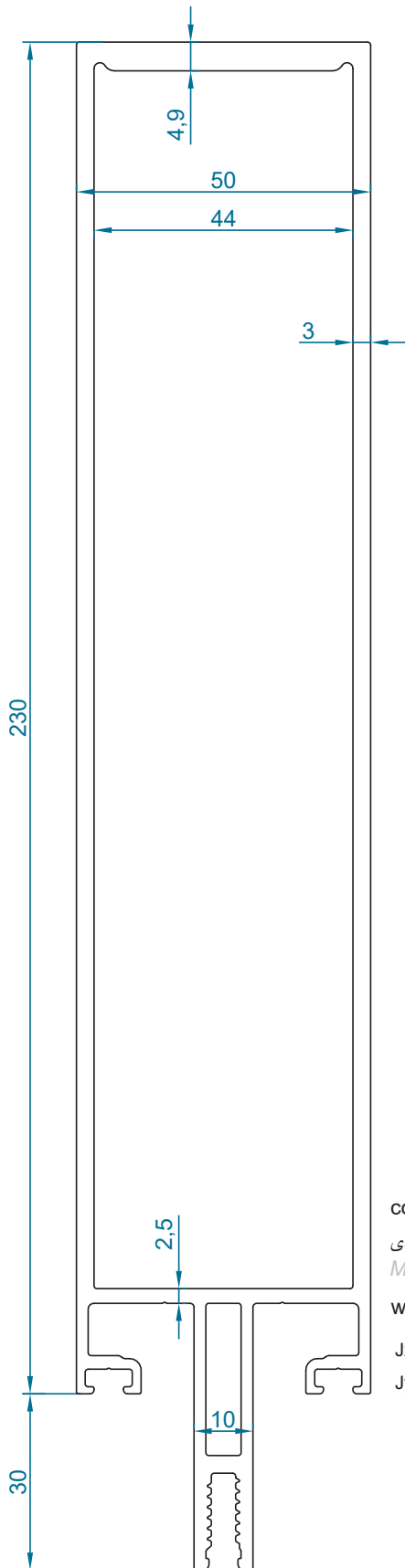

code : 3014

پروفیل عمودی  
Mullion Profile

weight : 5.500kg/m

$J_x=1198.34 \text{ cm}^4$

$J_y=80.71 \text{ cm}^4$

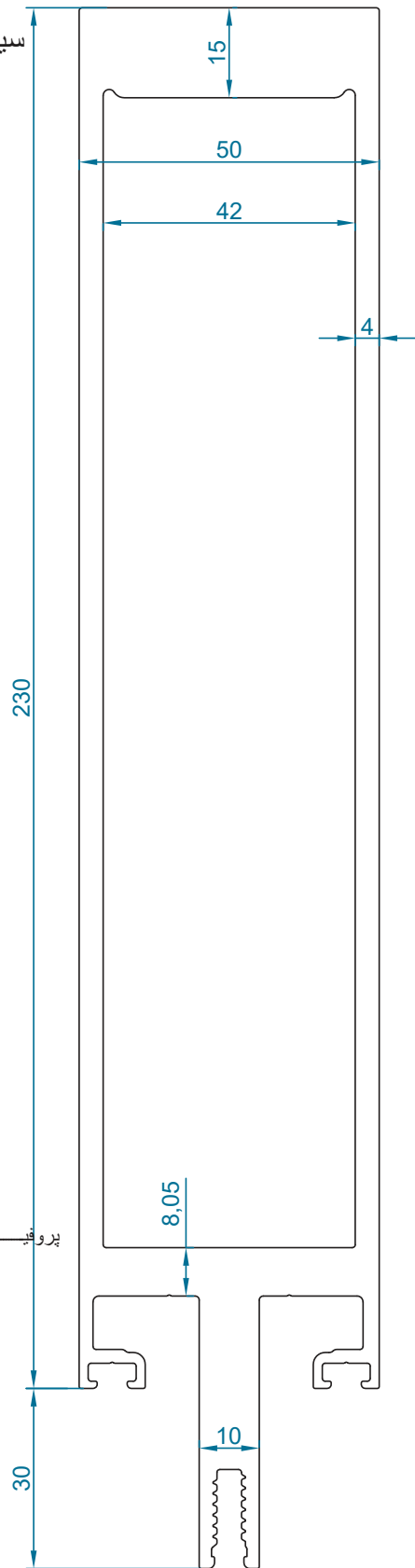

code : 3015

پروفیل عمودی تقویت شده  
Mullion Profile

weight : 8.920kg/m

$J_x=2161.67 \text{ cm}^4$

$J_y=162.85 \text{ cm}^4$

## سیستم کرتین وان - HCT50

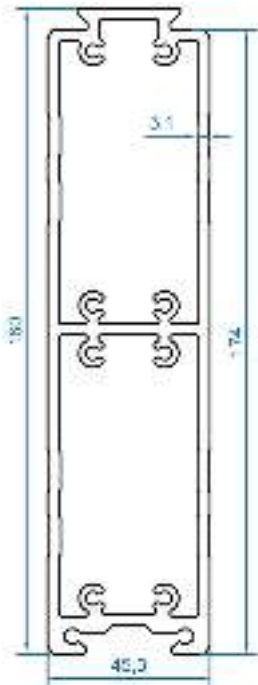

code : 3008  
 پروفیل انبساط عمودی  
 Dilatation Profile  
 weight : 4.960 kg/m

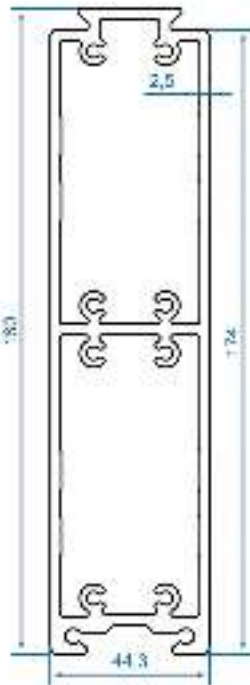

code : 3012  
 3013,3010 پروفیل انبساط برای عمودی  
 Dilatation Profile  
 weight : 4.800 kg/m

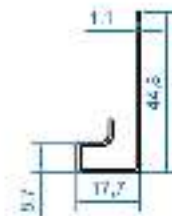
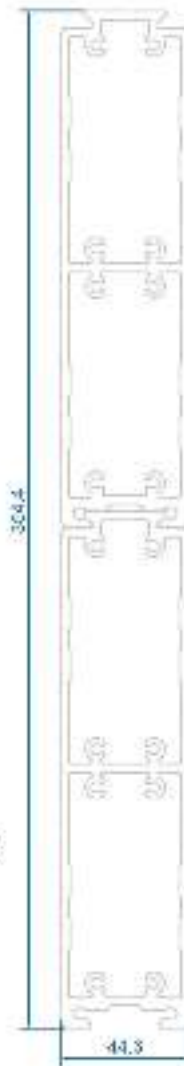

code : 3149  
 بروزگیر مسیله نو عمودی  
 Dilatation Isolation Prof  
 weight : 0.284 kg/m



code : 3150  
 Add On پروفیل  
 Add On Profile  
 weight : 0.780 kg/m



code : 3159  
 Add On پروفیل  
 Add On Profile  
 weight : 0.740 kg/m

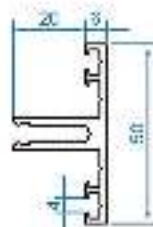

code : 3102  
 Add On پروفیل  
 Add On Profile  
 weight : 0.700 kg/m

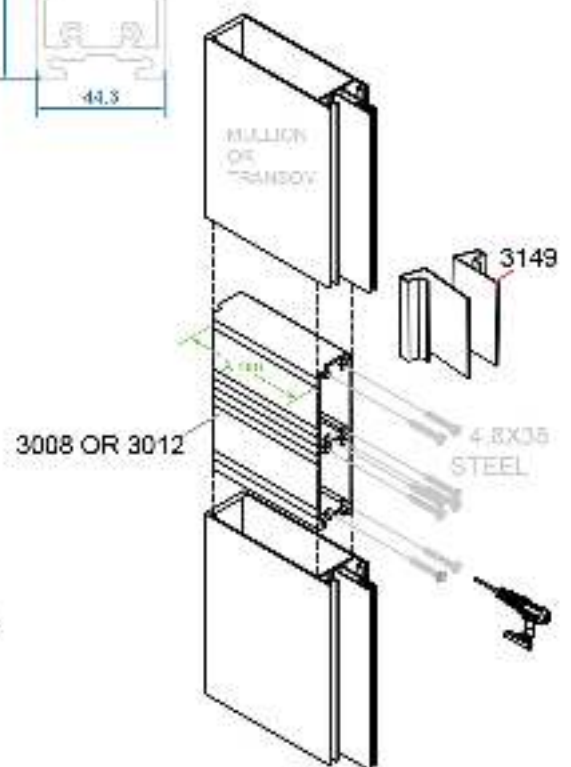

## HCT50 - CURTAIN WALL SYSTEM

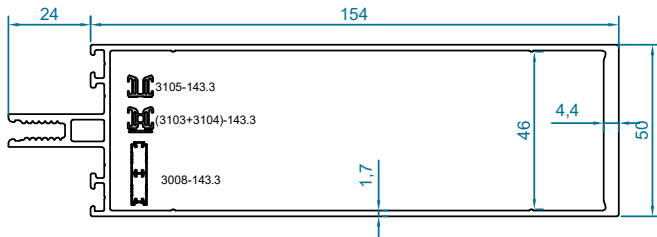

code : 3062  
 پروفیل افقی  
 Transom Profile  
 هم راستا با عمودی 3002  
 weight :2.71kg/m  
 $J_x=34.2 \text{ cm}^4$   
 $J_y=357.2 \text{ cm}^4$

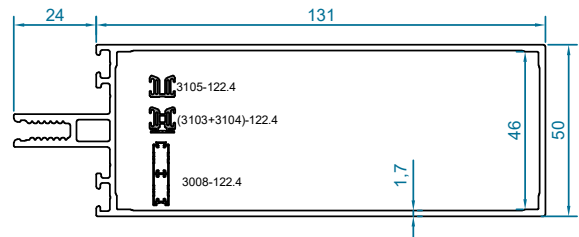

code : 3055  
 پروفیل افقی  
 Transom Profile  
 هم راستا با عمودی 3003  
 weight :2.19kg/m  
 $J_x=30.13 \text{ cm}^4$   
 $J_y=199.79 \text{ cm}^4$

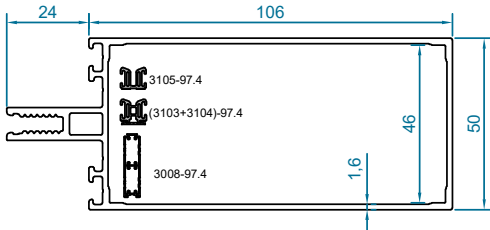

code : 3056  
 پروفیل افقی  
 Transom Profile  
 هم راستا با عمودی 3004  
 weight :1.87kg/m  
 $J_x=24.1 \text{ cm}^4$   
 $J_y=120.01 \text{ cm}^4$

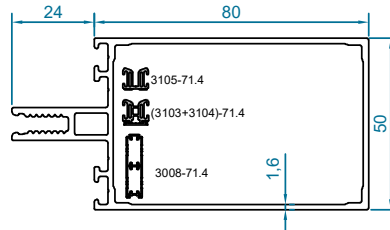

code : 3057  
 پروفیل افقی  
 Transom Profile  
 weight :1.67kg/m  
 $J_x=19.2 \text{ cm}^4$   
 $J_y=65.5 \text{ cm}^4$

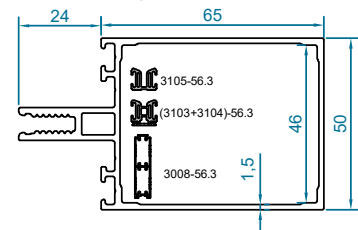

code : 3058  
 پروفیل افقی  
 Transom Profile  
 weight :1.53kg/m  
 $J_x=14.4 \text{ cm}^4$   
 $J_y=42.4 \text{ cm}^4$

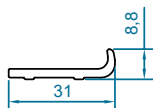

code : 3145  
 تاكوز شیشه 24 میلیمتری  
 Glass Support  
 weight :0.25kg/m

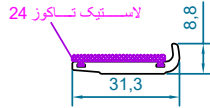

code : 2601  
 تاكوز شیشه 24 میلیمتری  
 Glass Support  
 weight :0.32kg/m

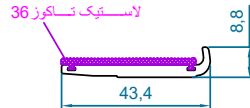

code : 3146  
 تاكوز شیشه 36 میلیمتری  
 Glass Support  
 weight :0.440kg/m

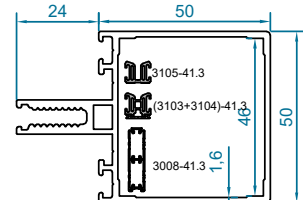

code : 3059  
 پروفیل افقی  
 Transom Profile  
 weight :1.39kg/m  
 $J_x=13.6 \text{ cm}^4$   
 $J_y=25.15 \text{ cm}^4$

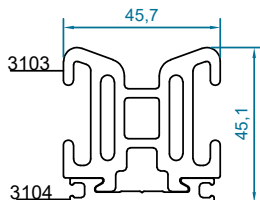

code : 3103 +3104  
 كانكتور كشویی  
 Transom Joint Profile  
 weight :2.3+0.48kg/m

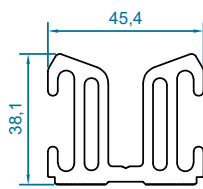

code : 3105  
 كانكتور فيكس  
 Transom Joint Profile  
 weight :2.14kg/m

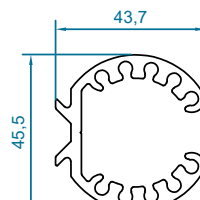

code : 3106  
 كانكتور زاویه در افقی  
 Angular Joint Profile  
 weight :0.36kg/m

## سیستم کرتین وال - HCT50

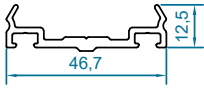

code : 3116  
نگهدارنده ی شیشه  
Pressure Plate Profile  
weight :0.49kg/m

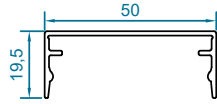

code : 3113  
پروفیل درپوش  
Cover Cap Profile  
weight :0.40kg/m

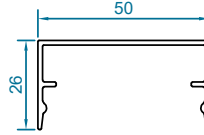

code : 3115  
پروفیل درپوش  
Cover Cap Profile  
weight :0.46kg/m

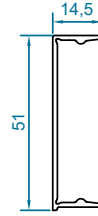

code : 3119  
درپوش افقی  
Cover Cap Profile  
weight :0.32kg/m

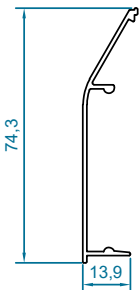

code : 3117  
درپوش افقی  
Cover Cap Profile  
weight :0.39kg/m

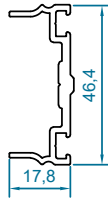

code : 3110  
نگهدارنده ی کاور دوکی  
Pressure Plate Profile  
weight :0.51kg/m

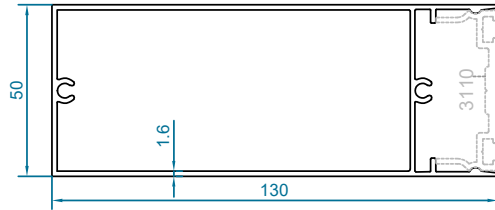

code : 3111  
پروفیل درپوش 130  
Box Cover Profile  
weight :1.69kg/m

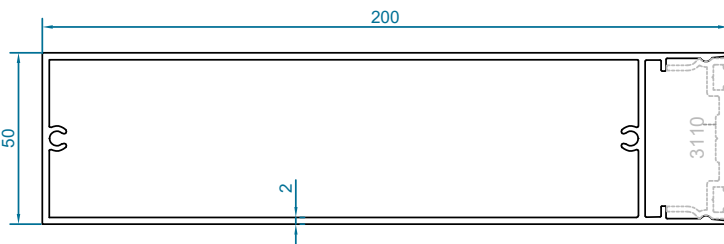

code : 3160  
پروفیل درپوش 200  
Box Cover Profile  
weight :2.97kg/m

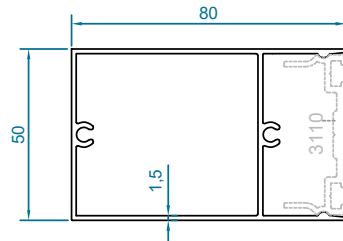

code : 3112  
پروفیل درپوش 80  
Box Cover Profile  
weight :1.26kg/m

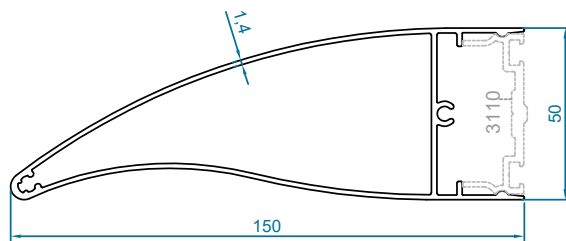

code : 3109  
پروفیل دوک 150  
Pressure Plate Profile  
weight :1.61kg/m

## HCT50 - CURTAIN WALL SYSTEM

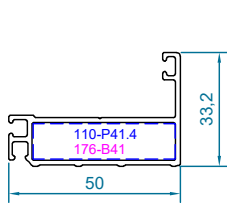

code : 3129  
فریم بازشو  
Frame Profile  
weight : 0.66kg/m  
Jx=7.14 cm<sup>4</sup>  
Jy=1.23 cm<sup>4</sup>

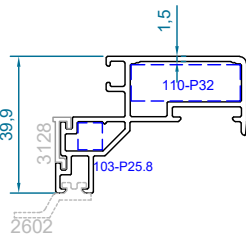

code : 3127  
پروفیل لنگه بازشو  
sash profile  
weight : 0.93kg/m  
Jx=11.38 cm<sup>4</sup>  
Jy=2.09 cm<sup>4</sup>

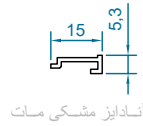

code : 3128  
آداپتور چسب شیشه  
Glazing Bonding Profile  
weight : 0.07kg/m

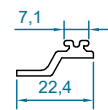

code : 2602  
تاکوز شیشه ی بازشوی  
Glass Support  
weight : 0.2kg/m

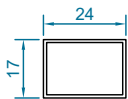

code : 3125  
قوطی داخل بازشو  
Box Profile  
weight : 0.25kg/m

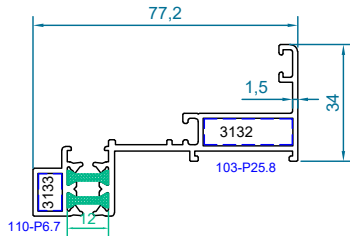

code : 3132-3133  
فریم بازشو  
Face Cap Frame  
weight : 1.25kg/m  
Jx=30.34 cm<sup>4</sup>  
Jy=6.13 cm<sup>4</sup>

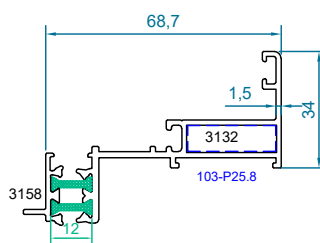

code : 3132-3158  
فریم بازشو یو چنل  
Face Cap Frame  
weight : 1.1kg/m  
Jx=28.12 cm<sup>4</sup>  
Jy=6.03 cm<sup>4</sup>

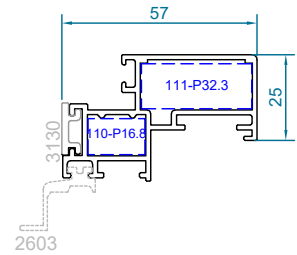

code : 3131  
بازشوی Face Cap و یو چنل  
Sash Opening  
weight : 0.97kg/m  
Jx=10.08 cm<sup>4</sup>  
Jy=3.91 cm<sup>4</sup>

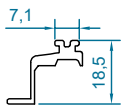

code : 2603  
تاکوز شیشه ی بازشو  
Glass Support Profile  
weight : 0.25kg/m



code : 3130  
آداپتور چسب شیشه  
Glazing Bonding Profile  
weight : 0.12kg/m

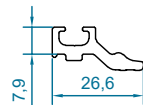

code : 3157  
ثابت کننده شیشه یو چنل  
Fixation Profile  
weight : 0.37kg/m

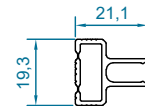

code : 2606  
اسپیسر یو چنل  
Glazing Profile  
weight : 0.280kg/m

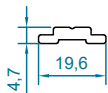

code : 2504  
پروفیل تسمه  
Rod Profile  
weight : 0.18kg/m

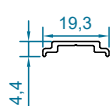

code : 2609  
پروفیل تسمه  
Rod Profile  
weight : 0.150kg/m

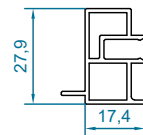

code : 2607  
آداپتور ورق کامپوزیت  
Composite Panel Adapter Profile  
weight : 0.45kg/m



## سیستم کرتین وال - HCT50

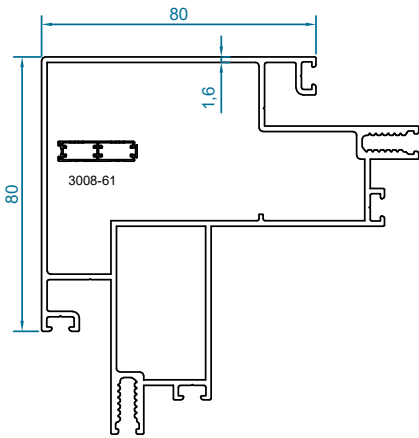

code : 3143  
 پروفیل کنج بیرونی 90°  
*Corner Profile 90°*  
 weight : 2.7kg/m  
 $J_x = 101.16 \text{ cm}^4$   
 $J_y = 98.93 \text{ cm}^4$

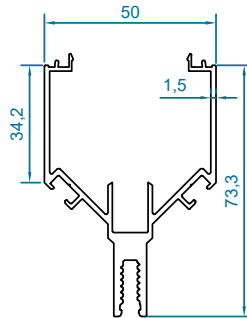

code : 3151  
 آداپتور کنج بیرونی 90°  
*Corner Adapter Profile 90°*  
 weight : 1.23kg/m

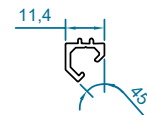

code : 3152  
 آداپتور کنج بیرونی 90°  
*Corner Adapter Profile 90°*  
 weight : 0.14kg/m

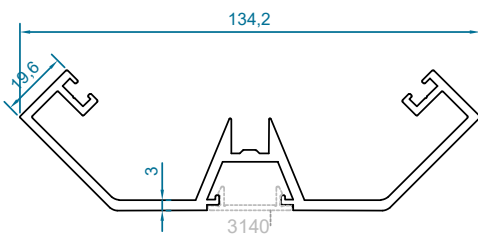

code : 3142  
 درپوش کنج بیرونی 90°  
*Corner Cover Cap 90°*  
 weight : 2.0kg/m

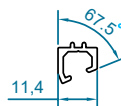

code : 3137  
 آداپتور کنج بیرونی 135°  
*Corner Adapter Profile 135°*  
 weight : 0.13kg/m

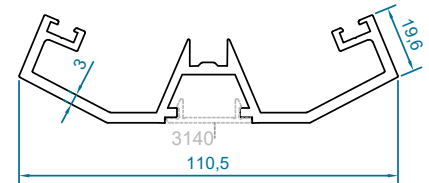

code : 3141  
 درپوش کنج بیرونی 135°  
*Corner Cover Cap 135°*  
 weight : 1.76kg/m



code : 3140  
 درپوش بیچ  
*Cover Profile*  
 weight : 0.14kg/m

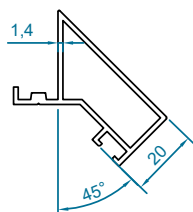

code : 3139  
 آداپتور کنج داخلی 90°  
*Corner Adapter Profile 90°*  
 weight : 0.62kg/m

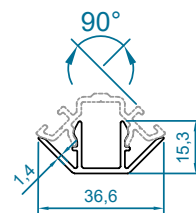

code : 3135  
 درپوش کنج داخلی 90°  
*Corner Cover Profile 90°*  
 weight : 0.32kg/m

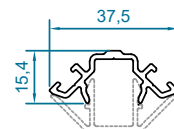

code : 3134  
 نگهدارنده ی کنج داخلی 90°  
*Corner Presuure Plate 90°*  
 weight : 0.34kg/m





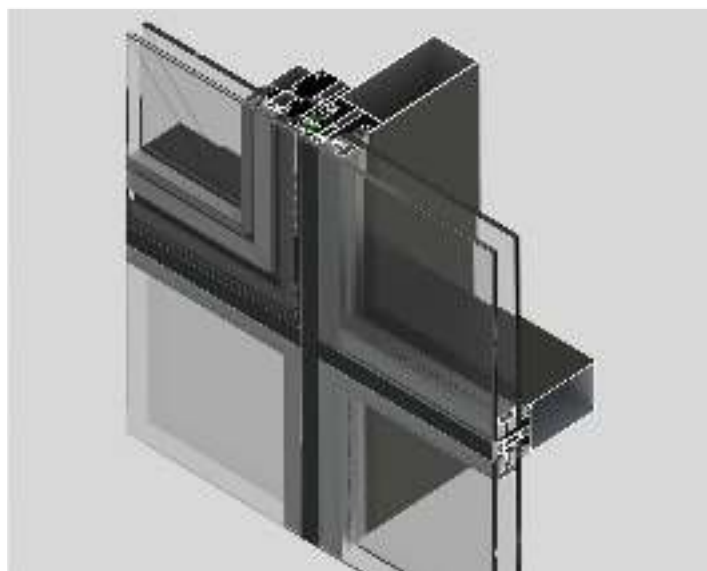
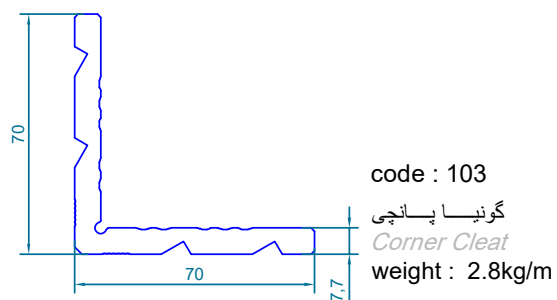
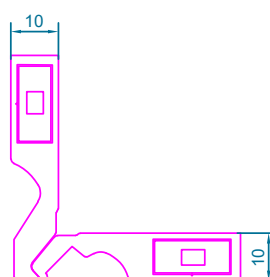
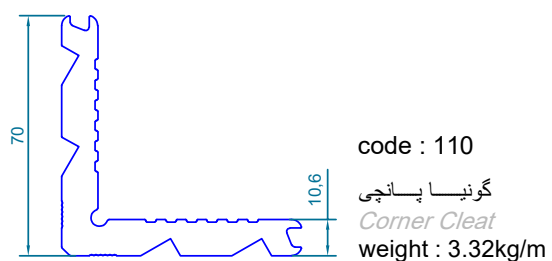
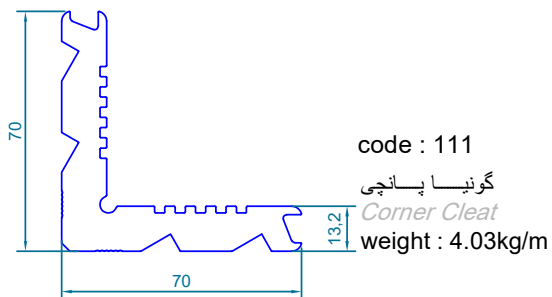



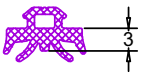
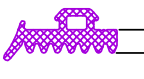
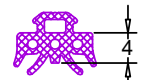
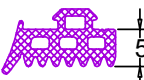
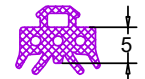
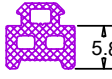
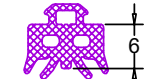
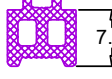
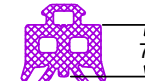

## HCT50 - CURTAIN WALL SYSTEM

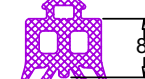
گونیاى آلومینیومی بازشو

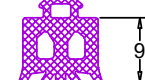

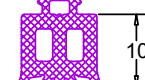

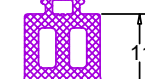
## سیستم کرتین وال - HCT50

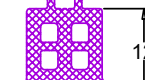
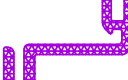
### ACCESSORIES LIST

DRAWING	CODE	DESCRIPTION	DRAWING	CODE	DESCRIPTION
 EPDM	CF.03 (3 MM)	لاستیک شیشه کرتین وال Facade Glazing Gasket 168metr/10kg	 EPDM	KF.30 (3 MM)	لاستیک نگهدارنده Under Cover outhter Glazing Gasket 132metr/10kg
 EPDM	CF.04 (4 MM)	لاستیک شیشه کرتین وال Facade Glazing Gasket 148metr/10kg	 EPDM	KF.50 (5 MM)	لاستیک نگهدارنده Under Cover outhter Glazing Gasket 102metr/10kg
 EPDM	CF.05 (5 MM)	لاستیک شیشه کرتین وال Facade Glazing Gasket 117metr/10kg	 EPDM	MF.06 (6 MM)	لاستیک پیچ نگهدارنده Center Pressure Gasket 127metr/10kg
 EPDM	CF.06 (6 MM)	لاستیک شیشه کرتین وال Facade Glazing Gasket 102metr/10kg	 EPDM	MF.08 (8 MM)	لاستیک پیچ نگهدارنده Center Pressure Gasket 107metr/10kg
 EPDM	CF.07 (7 MM)	لاستیک شیشه کرتین وال Facade Glazing Gasket 92metr/10kg	 EPDM	TF.20	لاستیک درز گیر بازشو Sash Gasket 137metr/10kg
 EPDM	CF.08 (8 MM)	لاستیک شیشه کرتین وال Facade Glazing Gasket 82metr/10kg	 EPDM	mo60-006	لاستیک مابین فریم و بازشو نرمال Sash-Frame Gasket 112metr/10kg
 EPDM	CF.09 (9 MM)	لاستیک شیشه کرتین وال Facade Glazing Gasket 77metr/10kg	 EPDM	KYF.10	لاستیک مابین فریم و بازشو Sash-Frame Gasket 112metr/10kg
 EPDM	CF.10 (10 MM)	لاستیک شیشه کرتین وال Facade Glazing Gasket 72metr/10kg	 EPDM	KTF.20	لاستیک درز گیر فریم Frame Gasket 172metr/10kg
 EPDM	CF.11 (11 MM)	لاستیک شیشه کرتین وال Facade Glazing Gasket 67metr/10kg	 EPDM	STF.30	لاستیک فیکس یو چنل Central Gasket 95metr/10kg
 EPDM	CF.12 (12 MM)	لاستیک شیشه کرتین وال Facade Glazing Gasket 62metr/10kg	 EPDM	STF-3158	لاستیک پروفیل 3158 Frame Gasket 65metr/10kg

## HCT50 - CURTAIN WALL SYSTEM

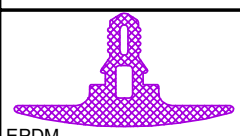
لیست پراق آلات

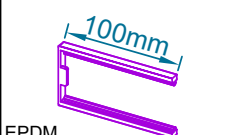
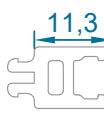
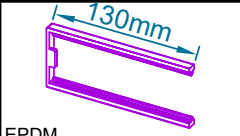
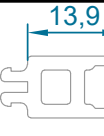
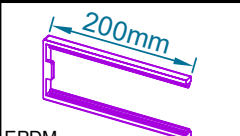
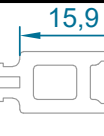
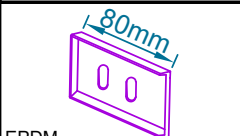
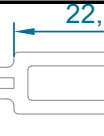
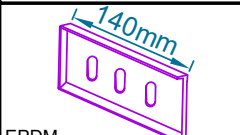
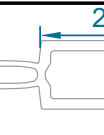
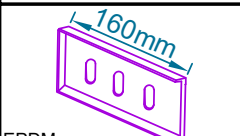
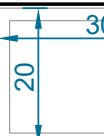
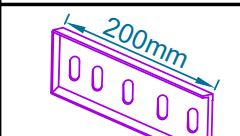
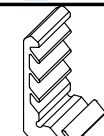
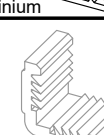
DRAWING	CODE	DESCRIPTION	DRAWING	CODE	DESCRIPTION
 EPDM	KF.10	لاستیک کرتین وال نیم کب Central Epdm Gasket 57metr/10kg	 PVC	PVC028	آداپتور پی وی سی کرتین وال PVC Profiles
 EPDM	FS50-KG 10 100mm	لاستیک کانکتور افقی کشویی Gasket For Transom Joint	 PVC	PVC094	آداپتور پی وی سی کرتین وال PVC Profiles
 EPDM	FS50-KG 13 130mm	لاستیک کانکتور افقی کشویی Gasket For Transom Joint	 PVC	PVC121	آداپتور پی وی سی کرتین وال PVC Profiles
 EPDM	FS50-KG 20 200mm	لاستیک کانکتور افقی کشویی Gasket For Transom Joint	 PVC	PVC330	آداپتور پی وی سی کرتین وال PVC Profiles
 EPDM	FS50-DG 8 80mm	لاستیک کانکتور فیکس Gasket For Transom Joint	 PVC	PVC095	آداپتور پی وی سی کرتین وال PVC Profiles
 EPDM	FS50-DG 14 140mm	لاستیک کانکتور فیکس Gasket For Transom Joint	 PVC	PVC143	آداپتور پی وی سی کرتین وال PVC Profiles
 EPDM	FS50-DG 16 160mm	لاستیک کانکتور فیکس Gasket For Transom Joint	 PVC	PVC257	قوطی پی وی سی PVC Profiles
 EPDM	FS50-DG 20 200mm	لاستیک کانکتور فیکس Gasket For Transom Joint	 Aluminium	STF-31	گونیای آلومینیومی اسپیسر بو چنل Corner Joint
			 PVC	STF-32	گونیای پلاستیکی اسپیسر بو چنل Corner Joint

## سیستم کرتین وال - HCT50

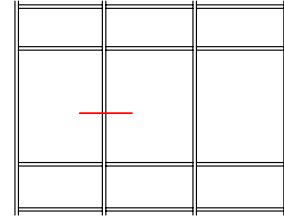
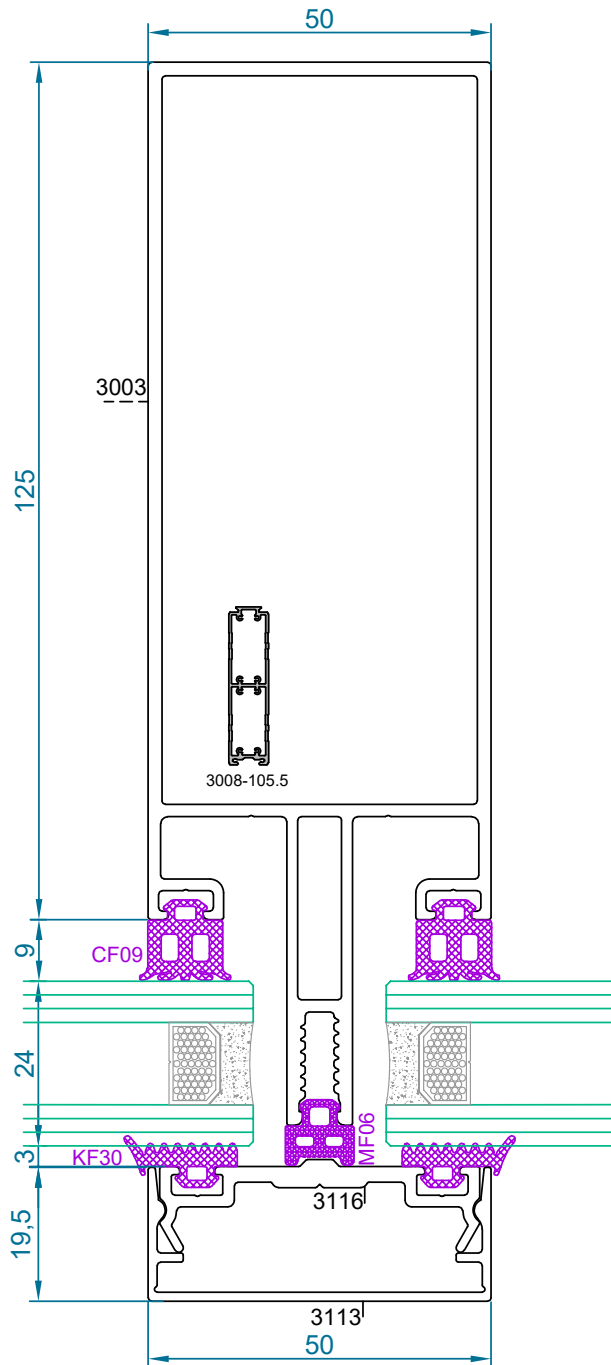

فیکس کپ دار عمودی

## HCT50 - CURTAIN WALL SYSTEM

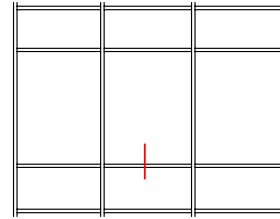

فیکس کپ دار افقی

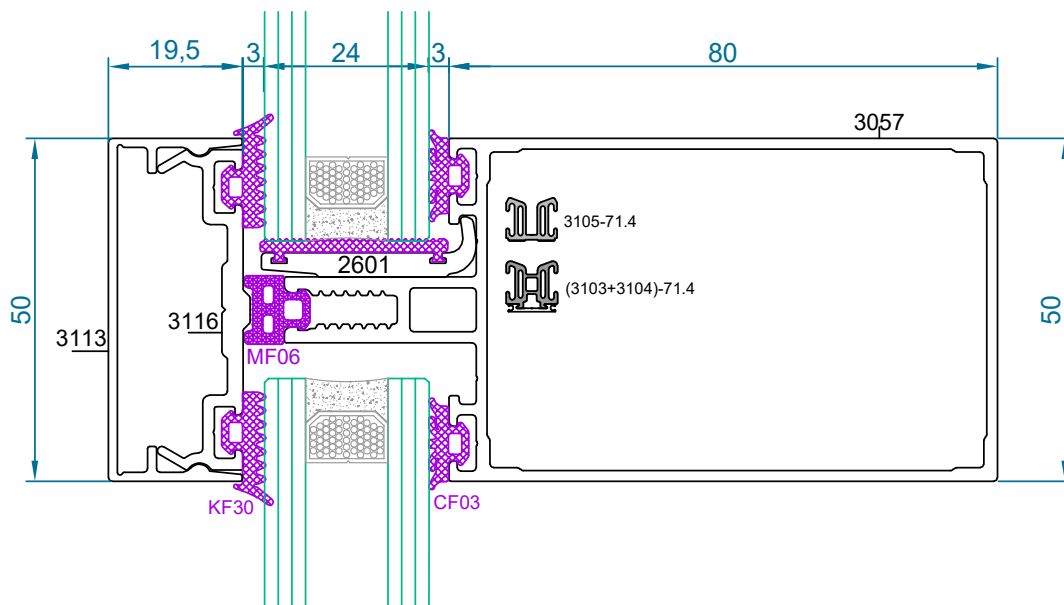

## سیستم کرتین وال - HCT50

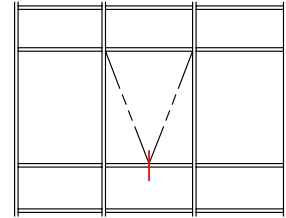

بازشو کپ دار افقی

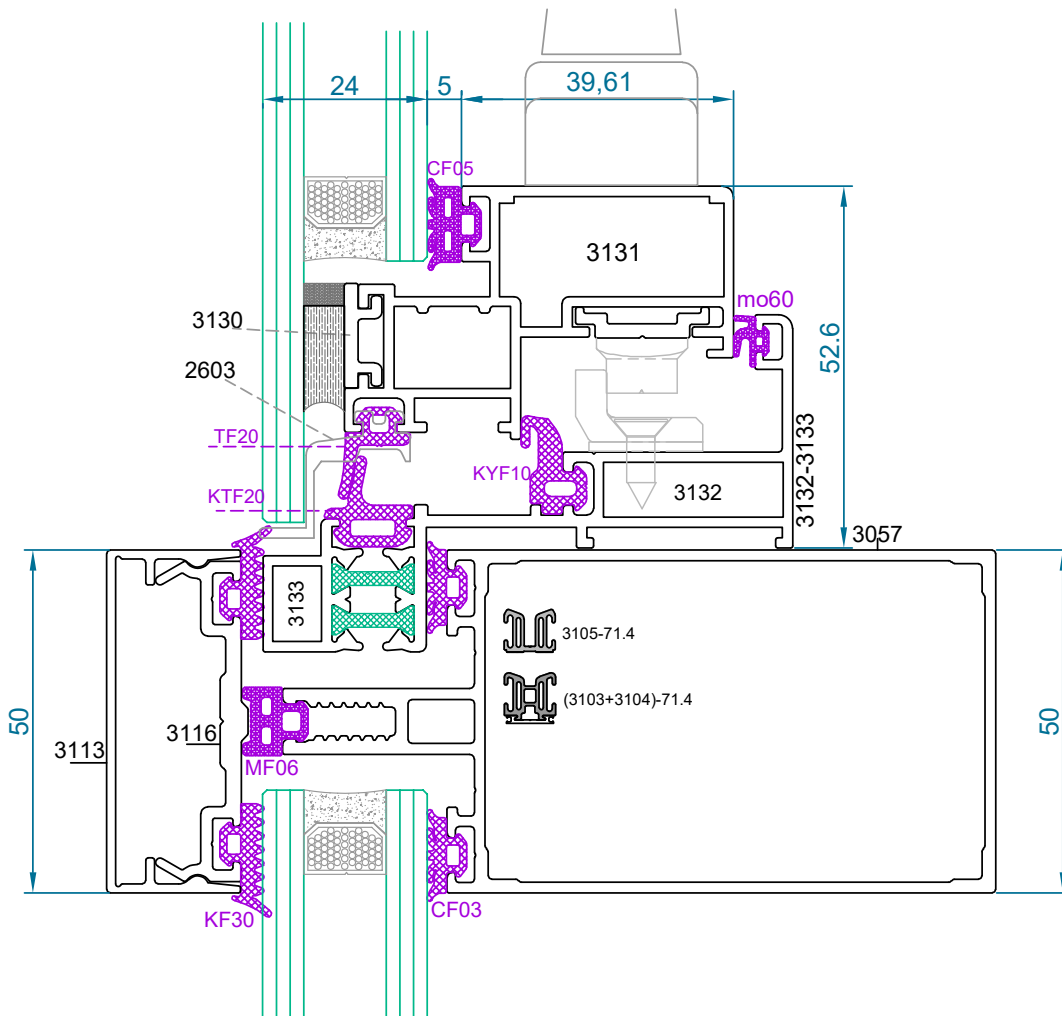

## HCT50 - CURTAIN WALL SYSTEM

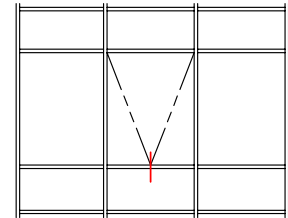

بازشو کپ دار افقی

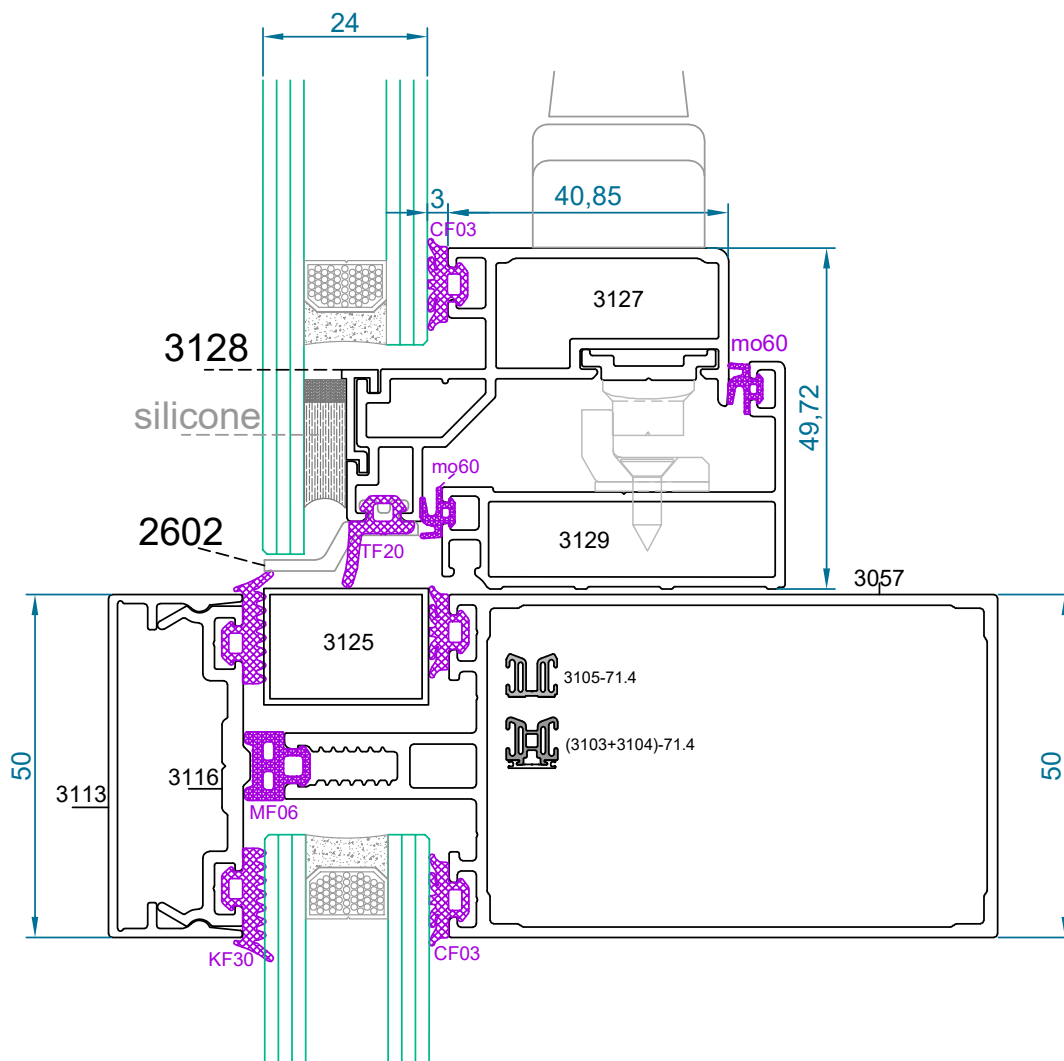



## سیستم کرتین وال - HCT50

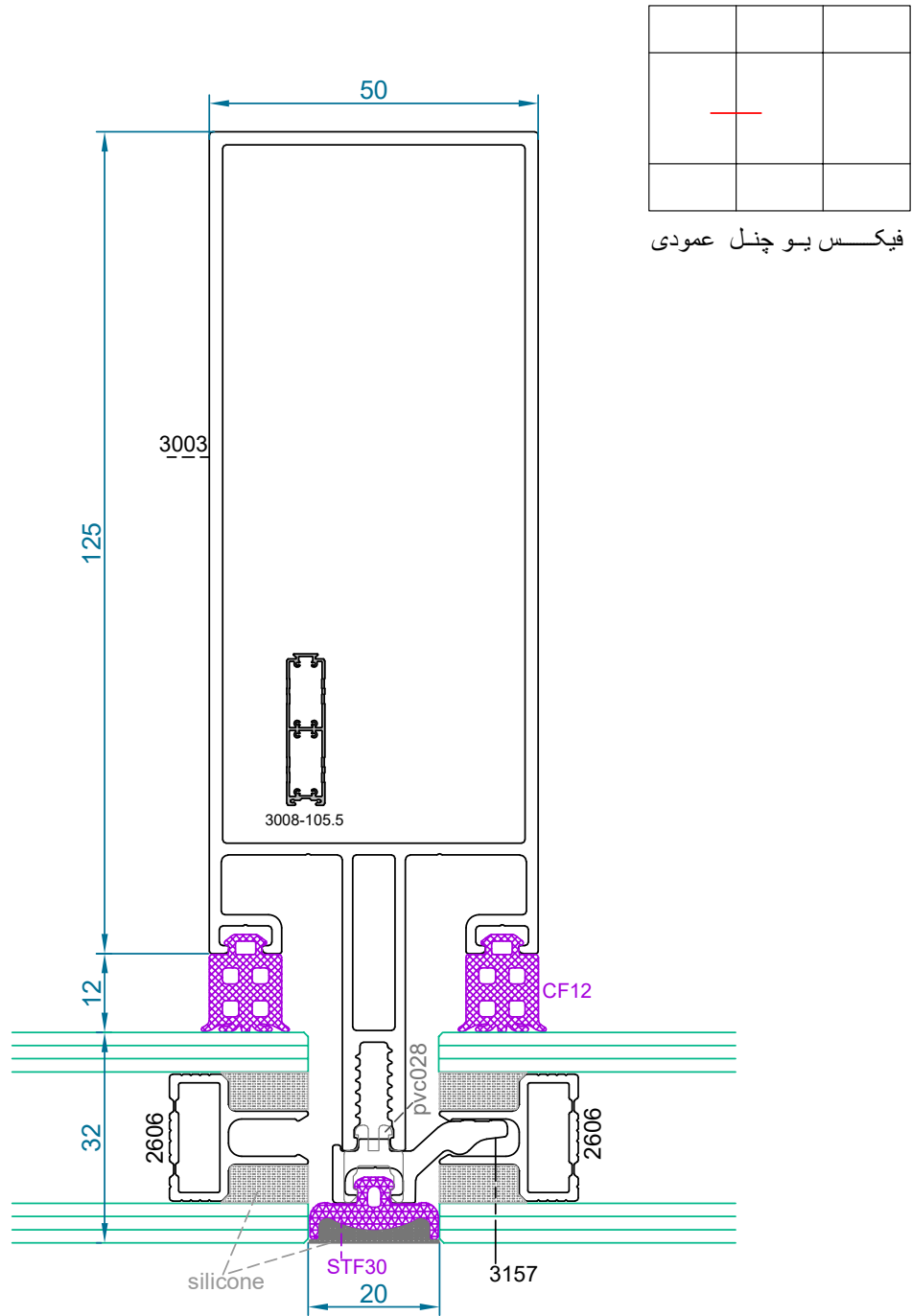

## HCT50 - CURTAIN WALL SYSTEM

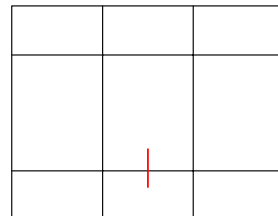

فیکس یو چنل افقی

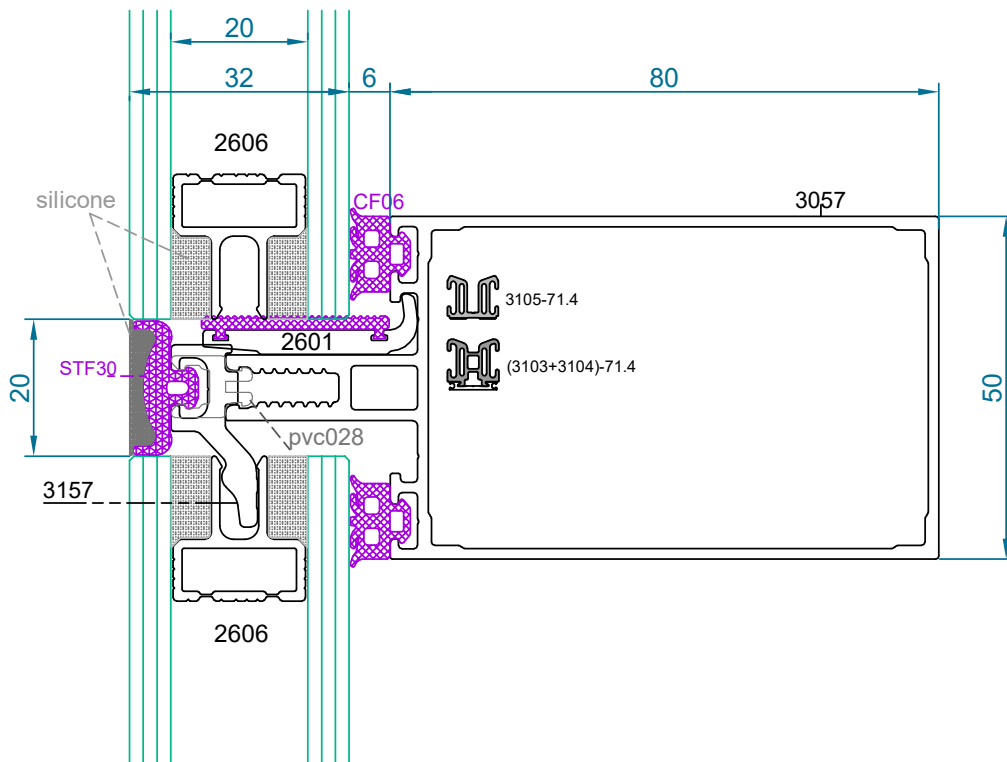

## سیستم کرتین وال - HCT50

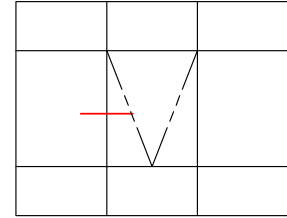

بازشویو چنل عمودی

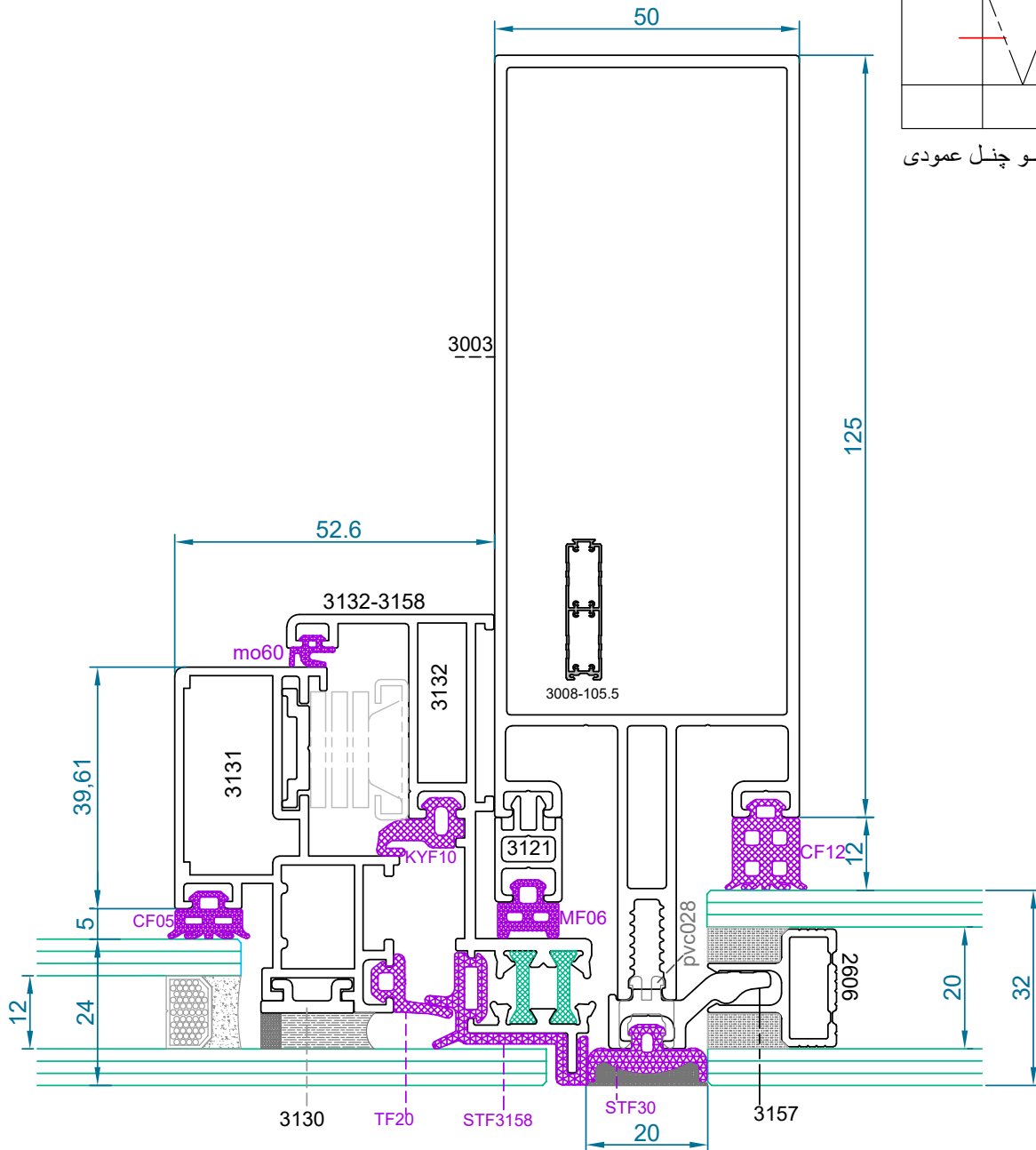

## HCT50 - CURTAIN WALL SYSTEM

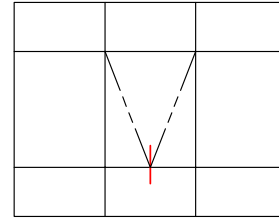

بازشو یو چنل افقی

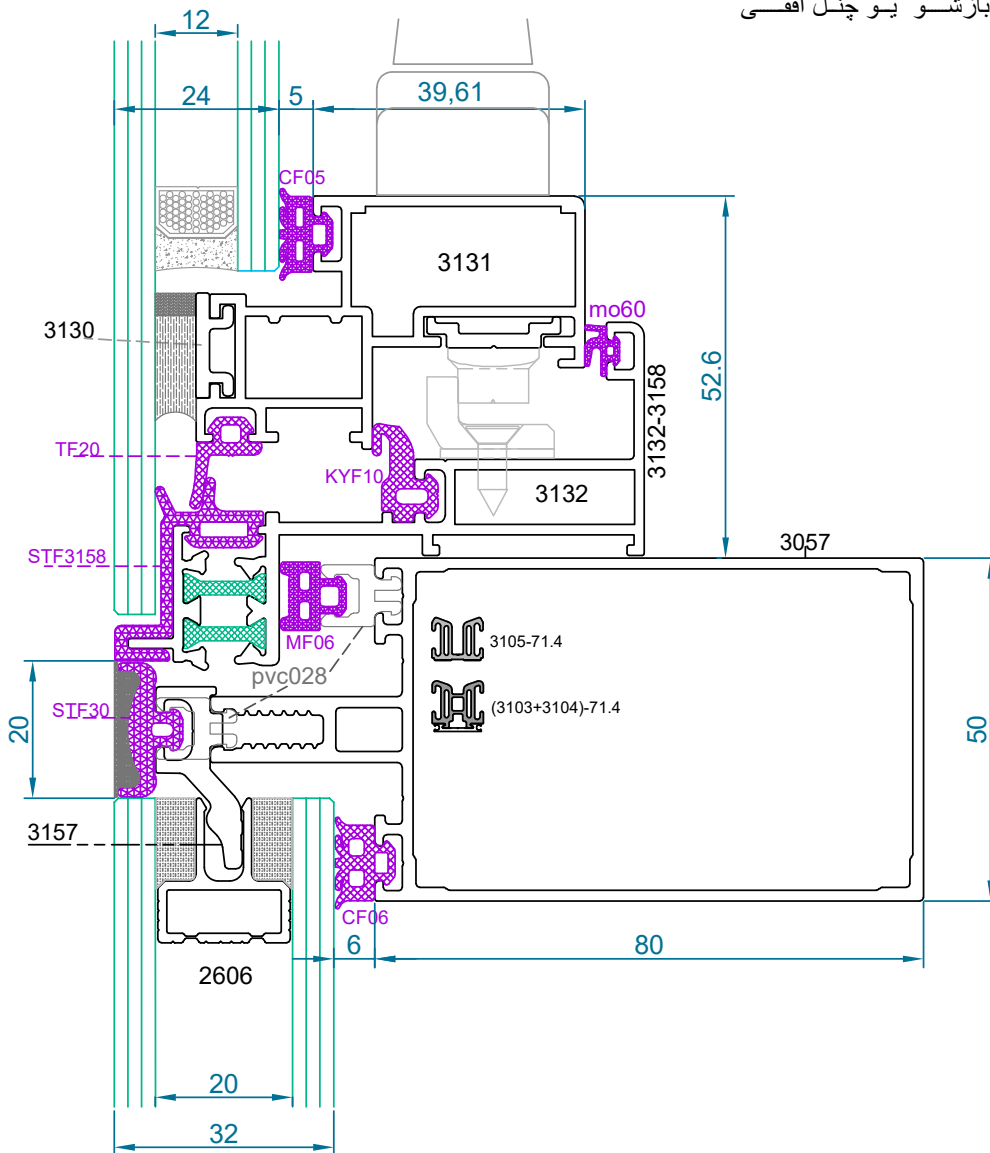

## HSK50

سیستم اسکای لایت

### Sky Light System

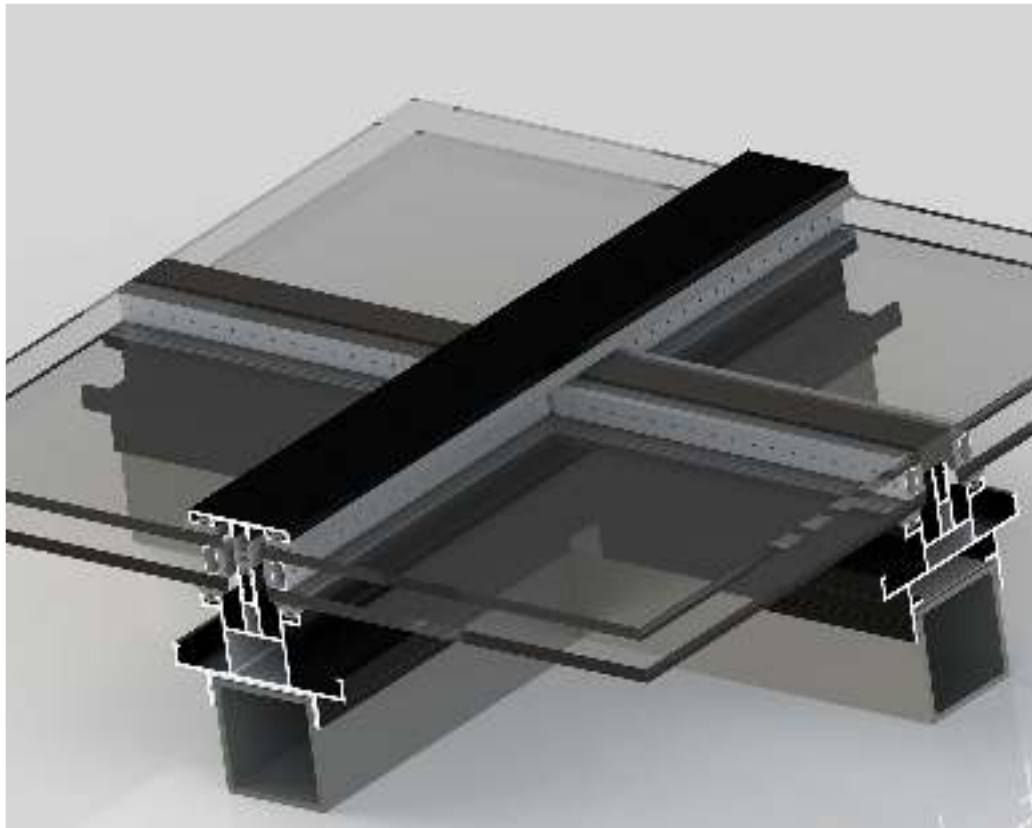

#### مشخصات سیستم

- \* اندازه ی عرض پروفیل : 84.5 mm
- \* ضخامت دیواره ی پروفیل : 1.8mm
- \* دارای لاستیک های استاندارد برای آب بندی و هوابندی نما
- \* - یو چنل - نیم کپ- امکان اجرای نمای کپ دار

سیستم اسکای لایت - HSK50

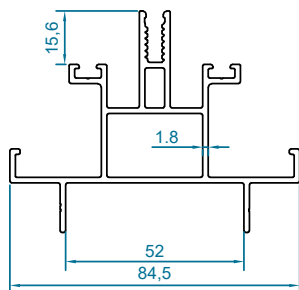

code : 3009  
 پروفیل عمودی  
*Mullion Profile*  
 weight : 1.60 kg/m  
 $J_x = 16.14 \text{ cm}^4$   
 $J_y = 23.97 \text{ cm}^4$

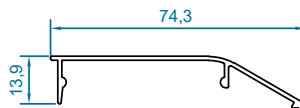

code : 3117  
 درپوش افقی  
*Cover Cap Profile*  
 weight : 0.39kg/m

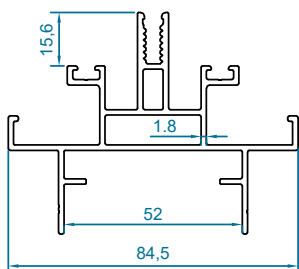

code : 3061  
 پروفیل افقی  
*Transom Profile*  
 weight : 1.67 kg/m  
 $J_x = 27.05 \text{ cm}^4$   
 $J_y = 13.02 \text{ cm}^4$

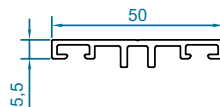

code : 3161  
 پروفیل درپوش  
*Cover Cap Profile*  
 weight : 0.41kg/m

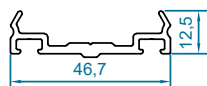

code : 3116  
 نگهدارنده ی شیشه  
*Pressure Plate Profile*  
 weight : 0.49kg/m

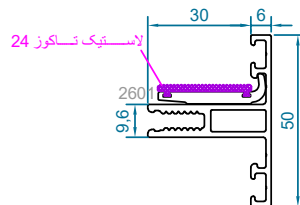

code : 3150  
 Add on پروفیل  
*Add on Profile*  
 weight : 0.78kg/m

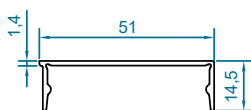

code : 3119  
 درپوش افقی  
*Cover Cap Profile*  
 weight : 0.32kg/m

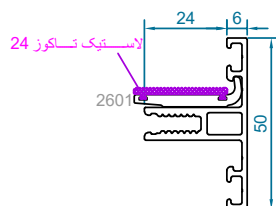

code : 3159  
 Add on پروفیل  
*Add on Profile*  
 weight : 0.74kg/m

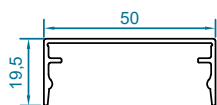

code : 3113  
 پروفیل درپوش  
*Cover Cap Profile*  
 weight : 0.40kg/m

## HSK50 - SKYLIGHT SYSTEM

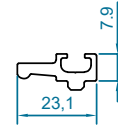
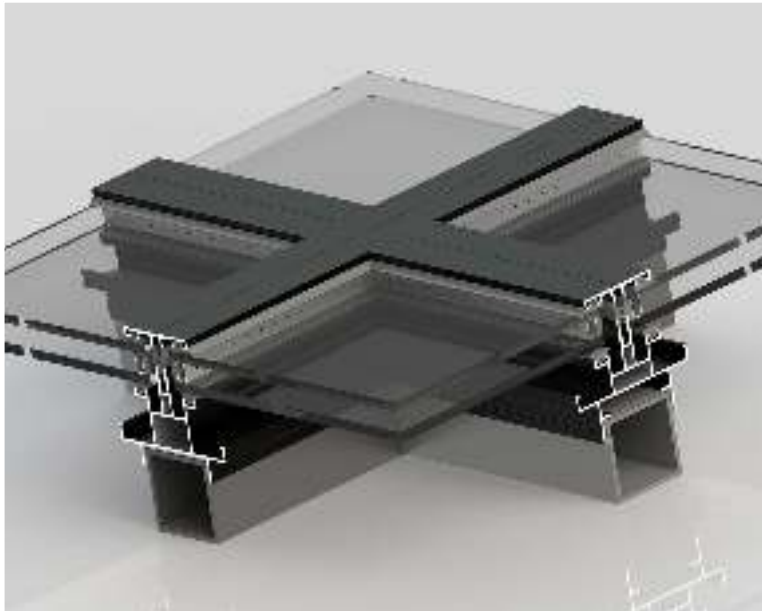

code : 3162  
 تاگل اسکای لایت  
*Fixation Profile*  
 weight :0.31kg/m

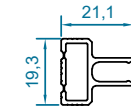

آساندایز مشکی مات

code : 2606  
 اسپیسر یو چنل  
*Glazing Profile*  
 weight :0.280kg/m

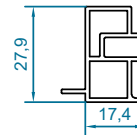

code : 2607  
 آداپتور ورق کامپوزیت  
*Composite Panel Adapter*  
 weight :0.45kg/m

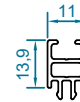

code : 3121  
 پروفیل آداپتور شیشه  
*Single Glazing Profile*  
 weight :0.2kg/m

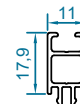







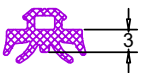
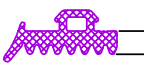
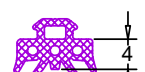

code : 3122  
 پروفیل آداپتور شیشه  
*Single Glazing Profile*  
 weight :0.22kg/m

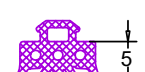
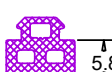
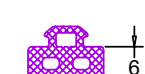
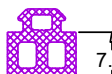
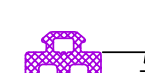
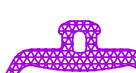

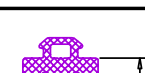
code : 3124  
 پروفیل آداپتور شیشه  
*Single Glazing Profile*  
 weight :0.27kg/m

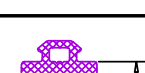
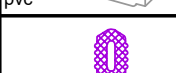
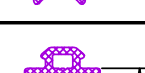
ACCESSORIES LIST

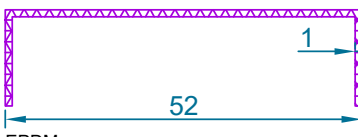
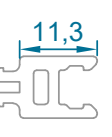
DRAWING	CODE	DESCRIPTION	DRAWING	CODE	DESCRIPTION
 EPDM	CF.03 (3 MM)	لاستیک شیشه کرتین وال Facade Glazing Gasket 168metr/10kg	 EPDM	KF.30 (3 MM)	لاستیک نگهدارنده under cover outhter glazing gasket 132metr/10kg
 EPDM	CF.04 (4 MM)	لاستیک شیشه کرتین وال Facade Glazing Gasket 148metr/10kg	 EPDM	KF.50 (5 MM)	لاستیک نگهدارنده under cover outhter glazing gasket 102metr/10kg
 EPDM	CF.05 (5 MM)	لاستیک شیشه کرتین وال Facade Glazing Gasket 117metr/10kg	 EPDM	MF.06 (6 MM)	لاستیک پیچ نگهدارنده center pressure gasket 127metr/10kg
 EPDM	CF.06 (6 MM)	لاستیک شیشه کرتین وال Facade Glazing Gasket 102metr/10kg	 EPDM	MF.08 (8 MM)	لاستیک پیچ نگهدارنده center pressure gasket 107metr/10kg
 EPDM	CF.07 (7 MM)	لاستیک شیشه کرتین وال facade glazing gasket 92metr/10kg	 EPDM	STF.30	لاستیک فیکس بو چنل central gasket 95metr/10kg
 EPDM	CF.08 (8 MM)	لاستیک شیشه کرتین وال facade glazing gasket 82metr/10kg	 aluminium	STF-31	گونبای آلومینیومی اسپیسر بو چنل corner joint
 EPDM	CF.09 (9 MM)	لاستیک شیشه کرتین وال facade glazing gasket 77metr/10kg	 pvc	STF-32	گونبای پلاستیکی اسپیسر بو چنل corner joint
 EPDM	CF.10 (10 MM)	لاستیک شیشه کرتین وال facade glazing gasket 72metr/10kg	 EPDM	KF.10	لاستیک کرتین وال نیم کپ central epdm gasket 57metr/10kg
 EPDM	CF.11 (11 MM)	لاستیک شیشه کرتین وال facade glazing gasket 67metr/10kg	 pvc	PVC028	آداپتور پی وی سی کرتین وال pvc profiles
 EPDM		code : SK-50 لاستیک ایزولاسیون اسکای لایت isolason gasket	 pvc	PVC094	آداپتور پی وی سی کرتین وال pvc profiles



## Hsk50 - SKYLIGHT SYSTEM

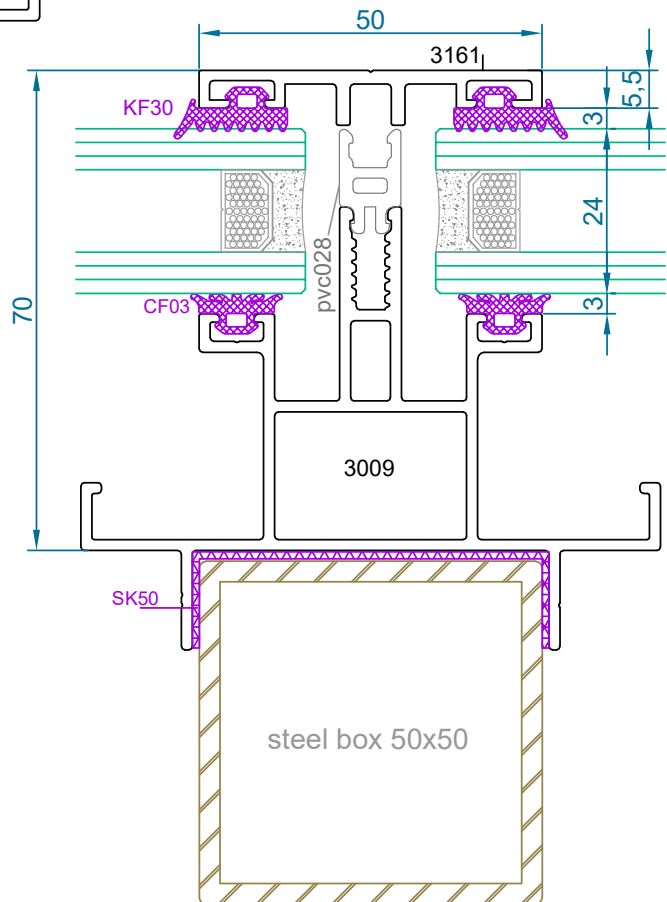
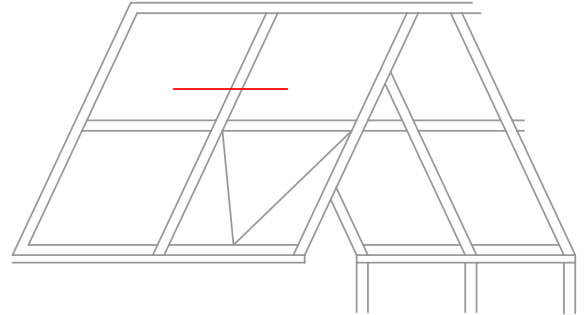
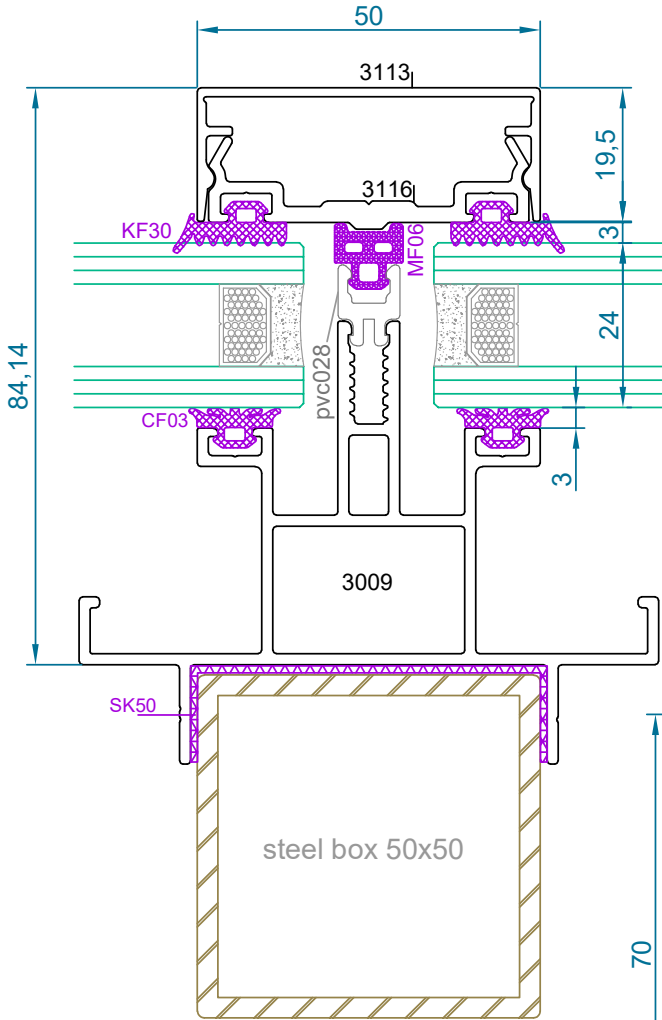

## سیستم اسکای لایت - HSK50

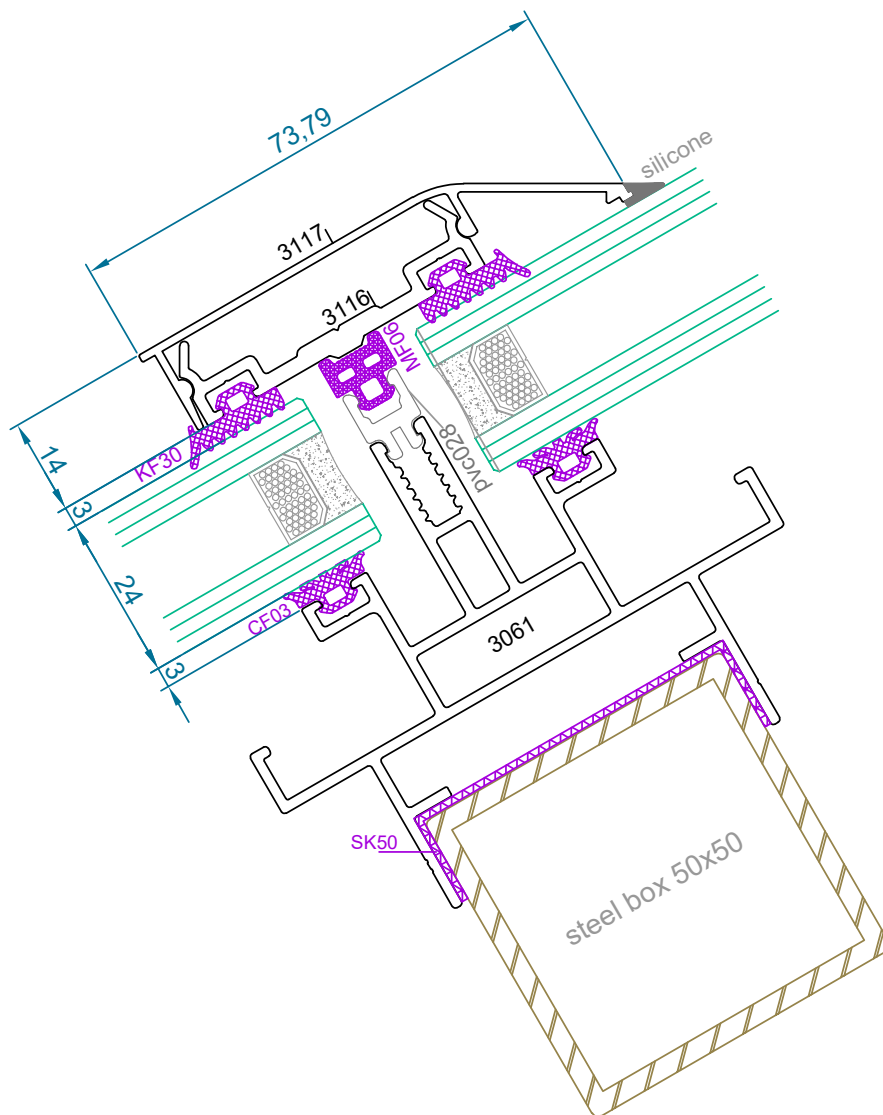
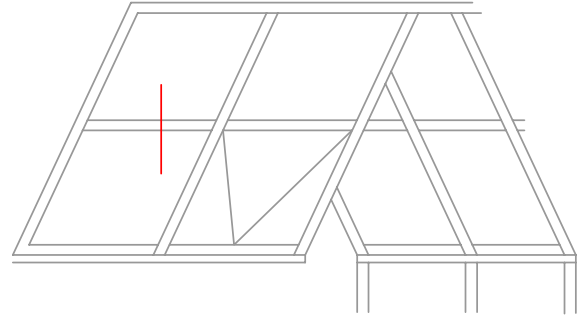

## HSK50 - SKYLIGHT SYSTEM

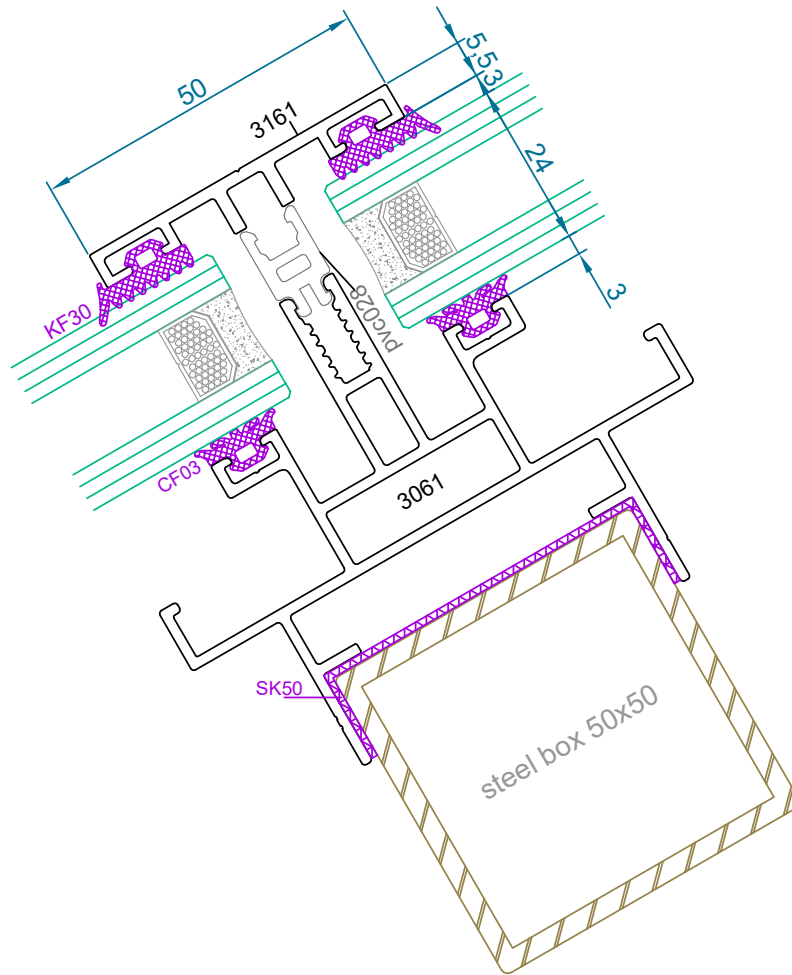
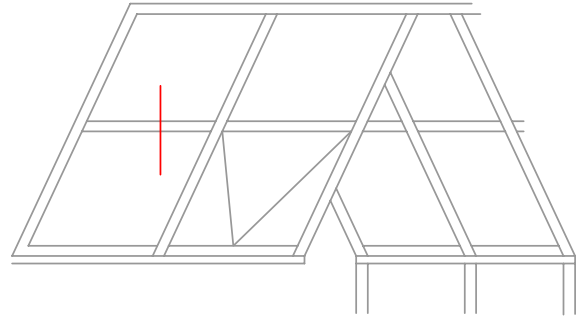

## سیستم اسکای لایت - HSK50

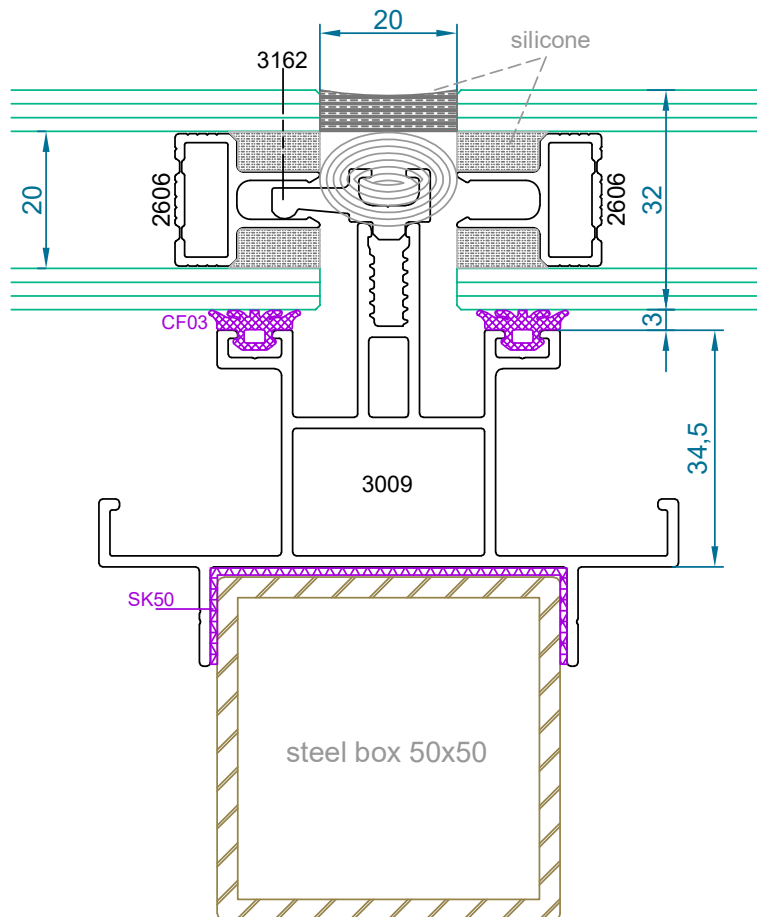
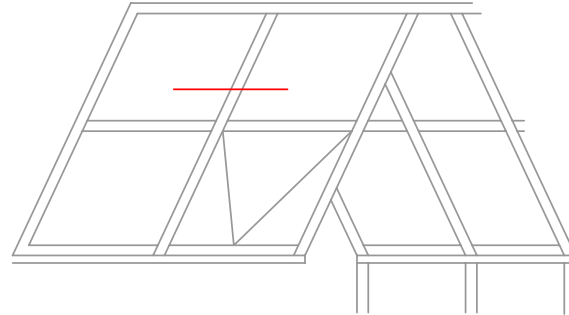

## HSK50 - SKYLIGHT SYSTEM

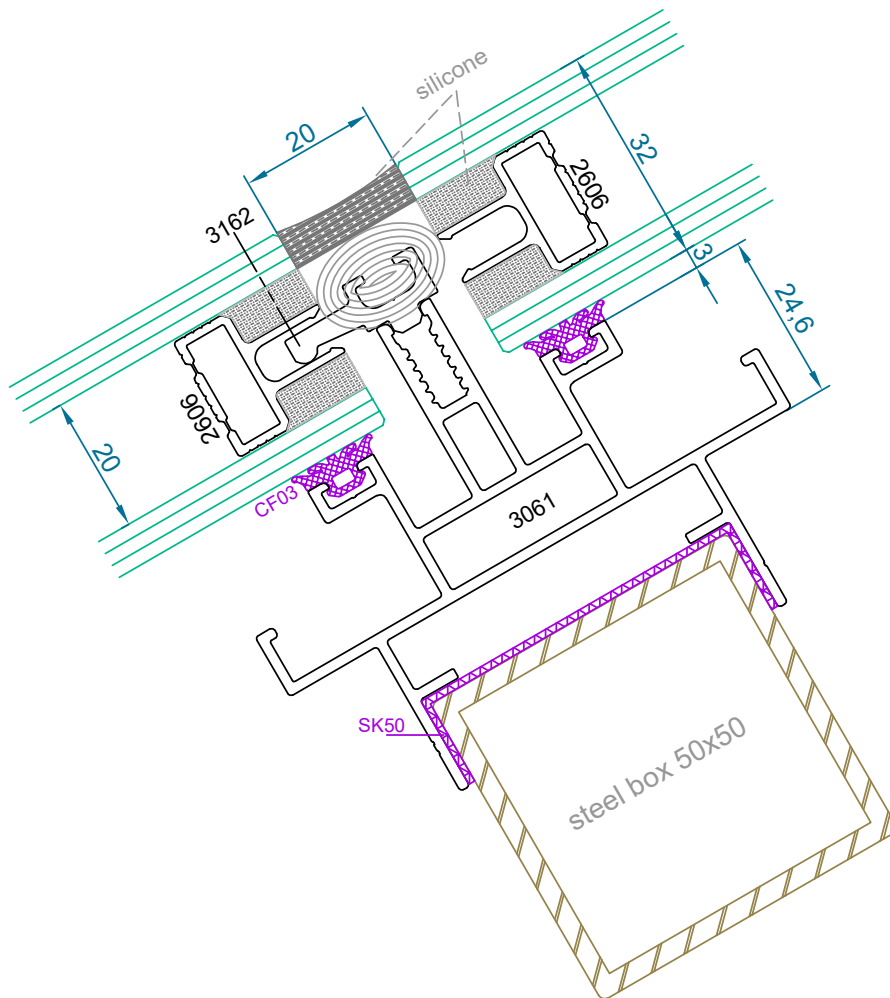
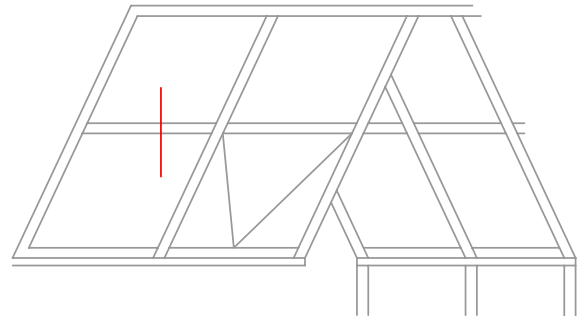

## سیستم اسکای لایت - HSK50

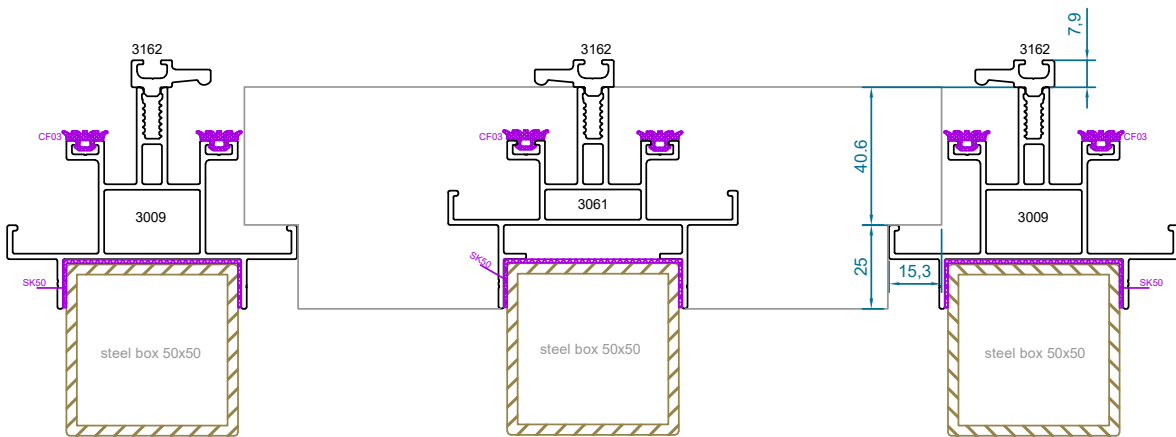
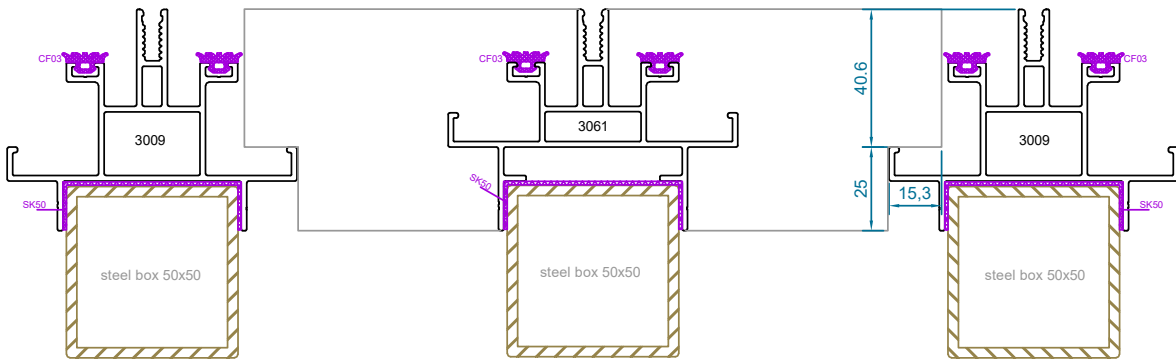





سیستم‌های الحاقی  
Additional systems



سیستم نرده شیشه ای HUCK 100  
Huck 100 Handrail System

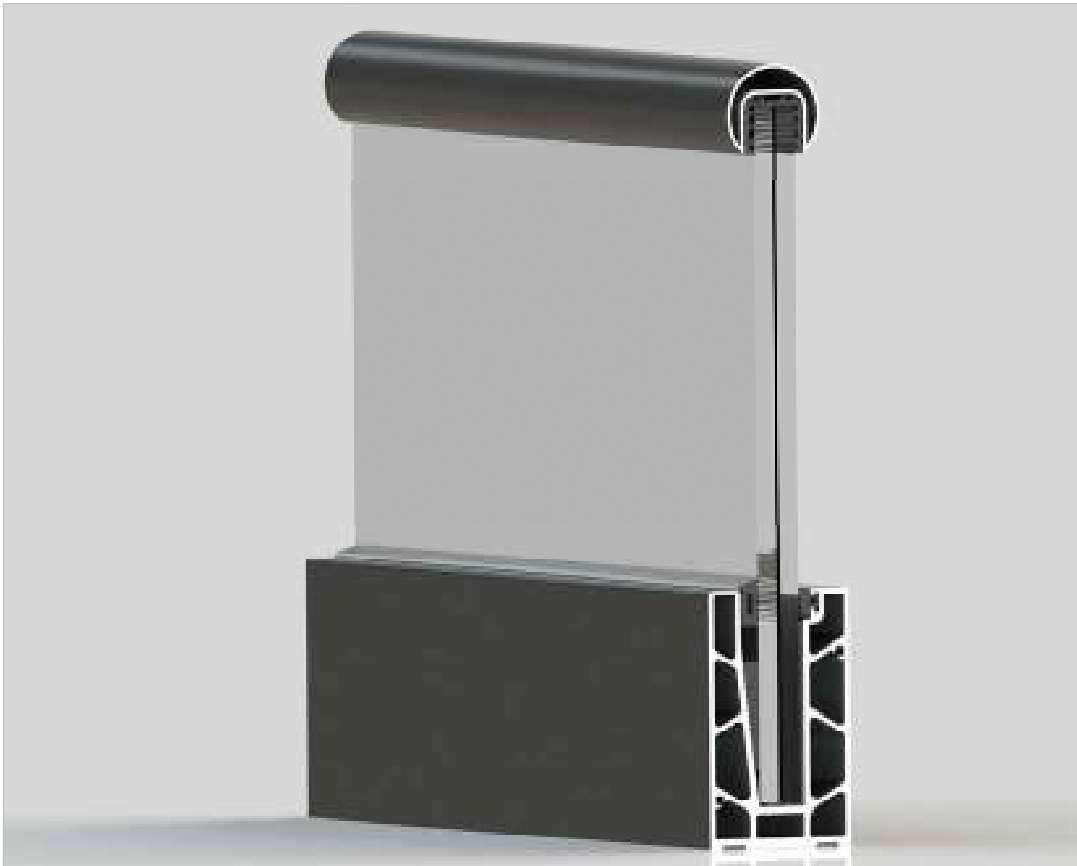

مشخصات سیستم

\* اندازه ی عرض شیشه گیر : 60 mm

\* اندازه ی ارتفاع پروفیل شیشه گیر : 100 mm

\* اندازه ی ارتفاع عمق شیشه در شیشه گیر : 84 mm

\* اندازه ی ضخامت شیشه : 12.5-17.5mm

\* تست ضربه و تست فشردگی تایید شده است

\* امکان نصب چراغ LED

## سیستم نرده شیشه ای HUCK 100

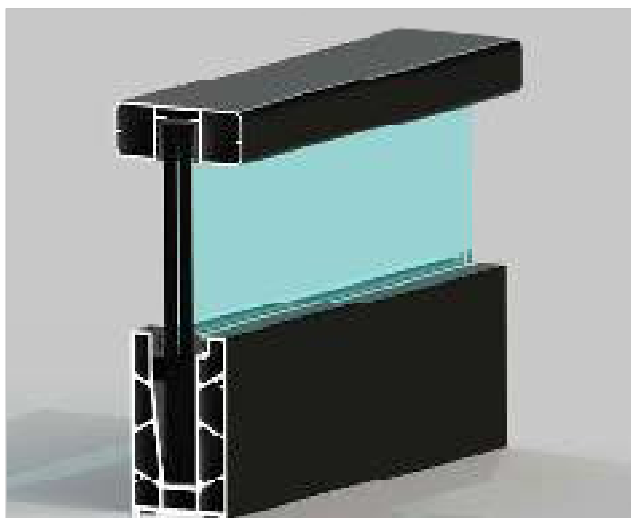

code : 3506

پروفیل شیشه گیر

Glazing Groove Profile

weight :4.22 kg/m

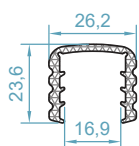
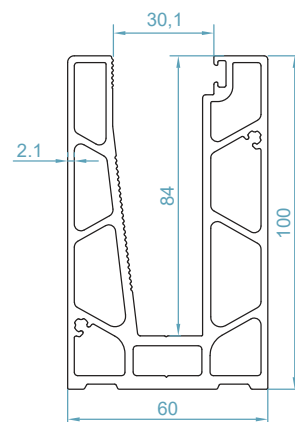

code: 673

لاستیک هندریل 17.5mm

GLAZING ADJUSTING U GASKET

208 gram/metr

code : 3505

پروفیل بالای شیشه

handrail profile

weight :0.75 kg/m

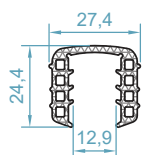
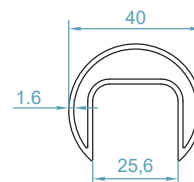

code :674

لاستیک هندریل 13.5mm

GLAZING ADJUSTING U GASKET

246 gram/metr

code : 3510

پروفیل بالای شیشه

handrail profile

weight :0.345 kg/m

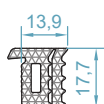
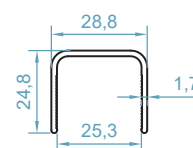

code : 671

لاستیک شیشه

GLAZING GASKET

235 gram/metr

code : 3511

هندریل بالای شیشه 80x30

handrail profile

weight :0.980 kg/m

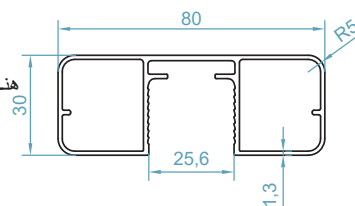

code : CF05

لاستیک شیشه

GLAZING GASKET

80 gram/metr

code : 3512

هندریل بالای شیشه 80x30

handrail profile

weight :0.950 kg/m

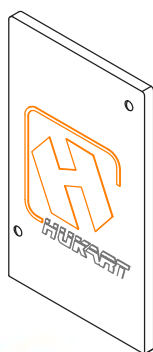
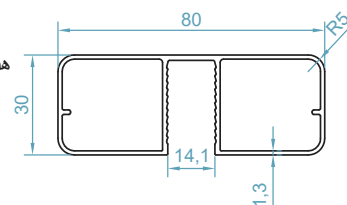

code : 618

درپوش شیشه گیر 3506  
cap for 3515 profile

code : 3513

هندریل بالای شیشه 60x25

handrail profile

weight :0.710 kg/m

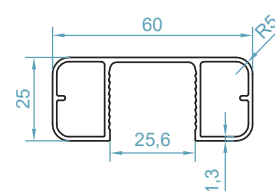

## HUCK100 HANDRAIL SYSTEM

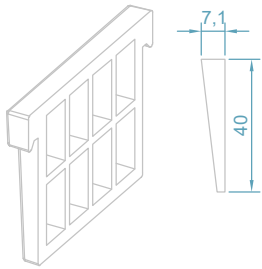

code : 615

پلاستیك نصب شیشه 17.5mm

Glazing Wedge

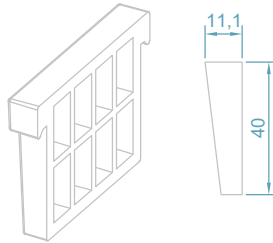

code : 616

پلاستیك نصب شیشه 13.5mm

Glazing Wedge

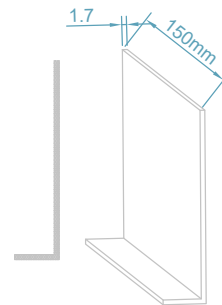

code : 617

پی وی سی L شکل

Plastic Spacer

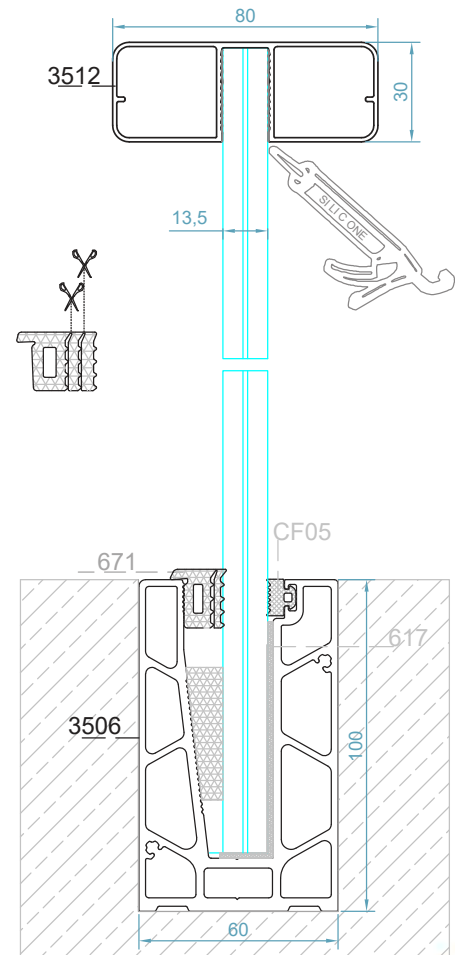
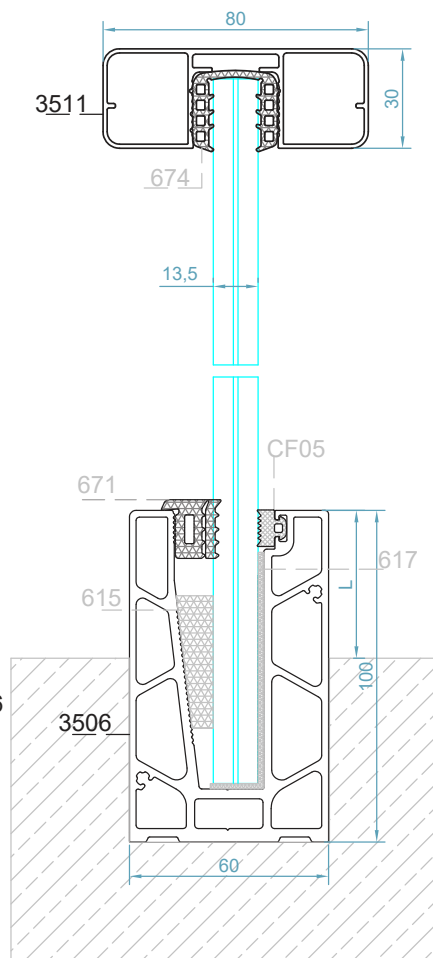
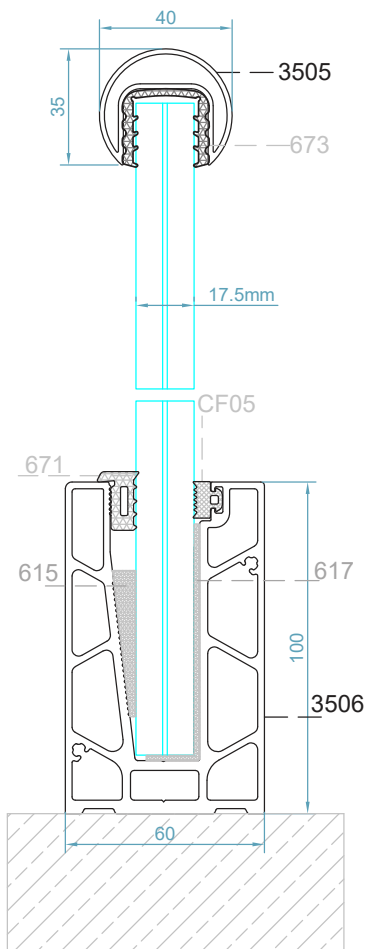

## سیستم نرده شیشه ای HUCK 100

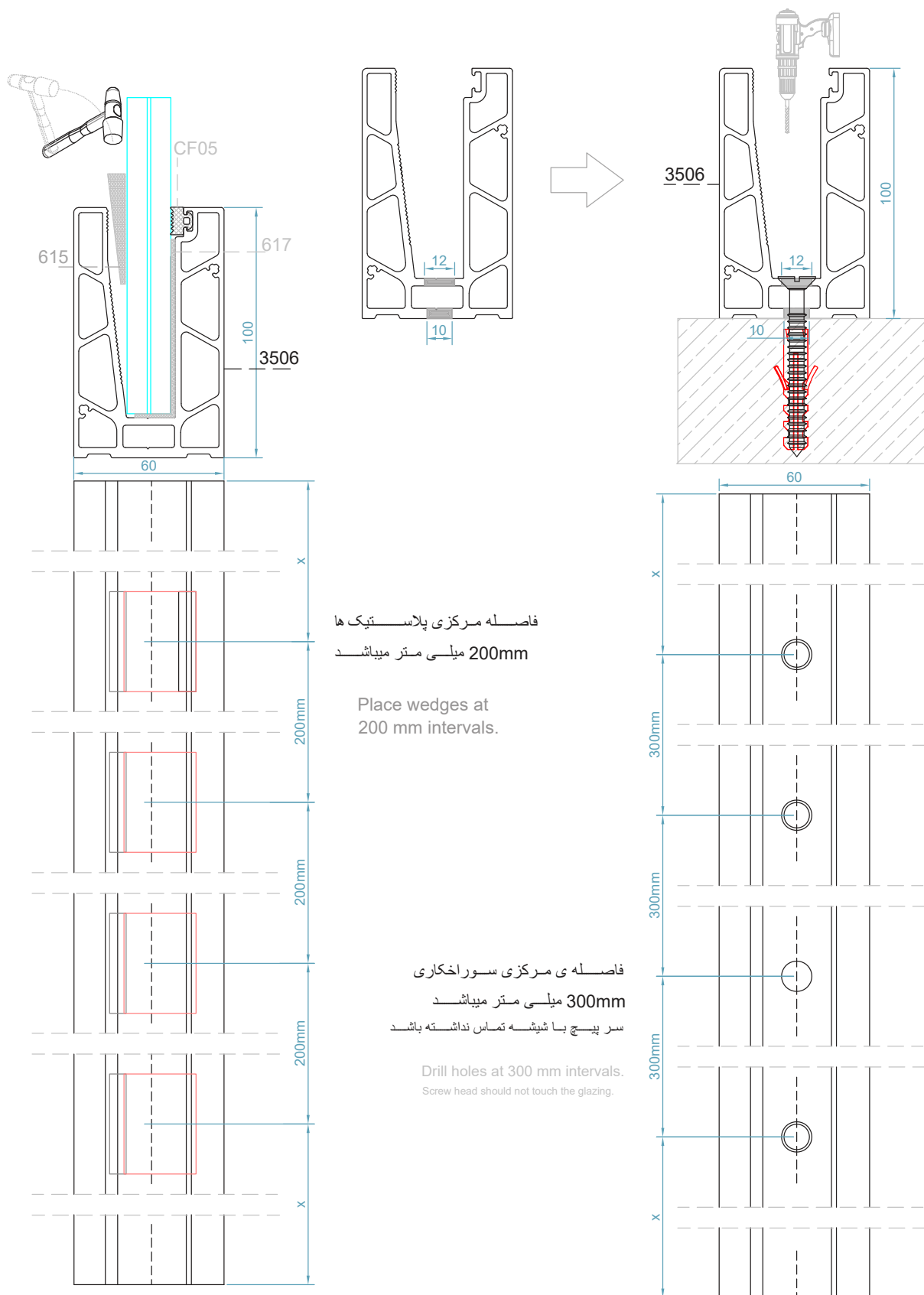

## HUCK 100 HANDRAIL SYSTEM

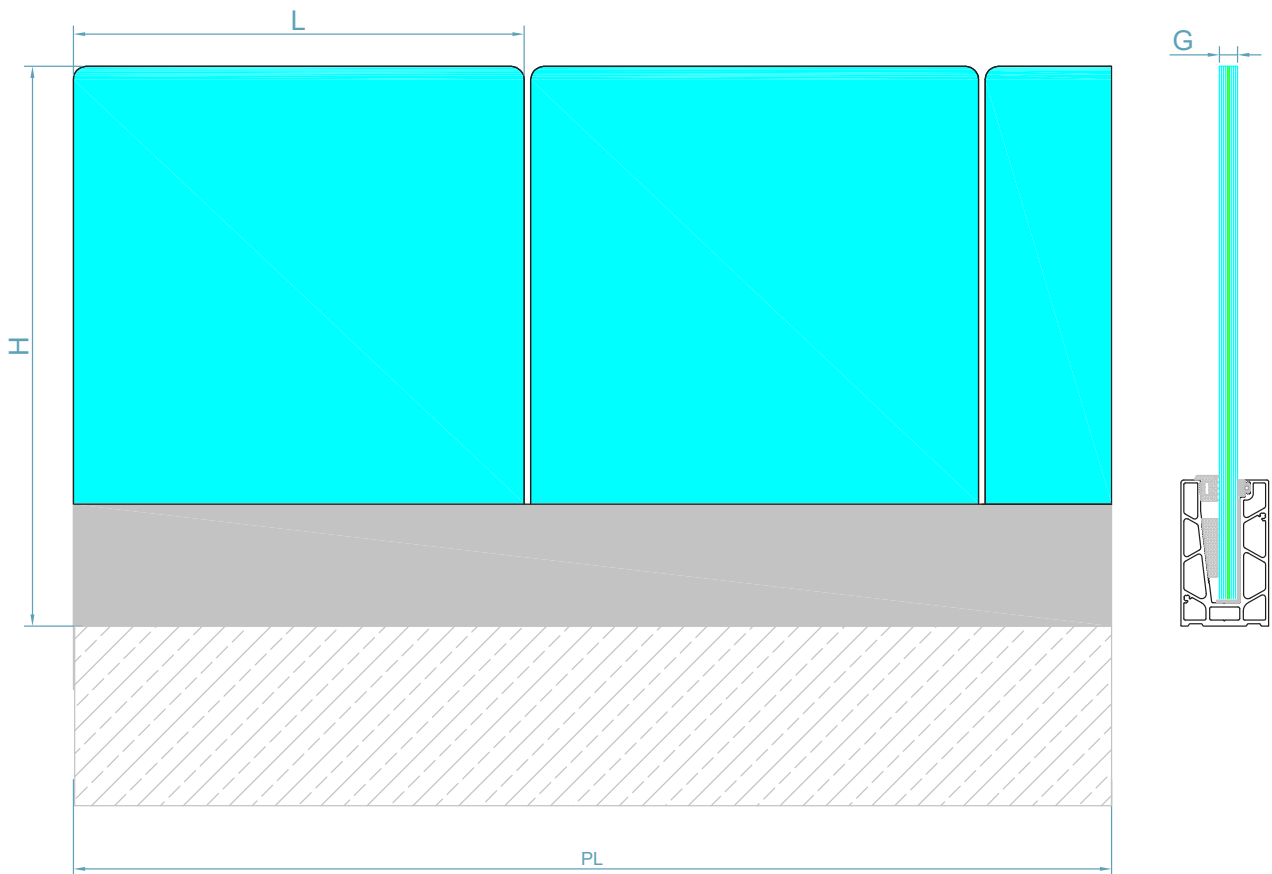

H MAX ارتفاع شیشه GLASS HEIGHT	G MAX ضخامت شیشه GLASS THICKNESS	L MAX طول شیشه N-BETWEEN DISTANCE
1000 mm	6+6+1.52 mm	1500 mm
1000 mm	8+8+1.52 mm	1200 mm

PLMAX :7000 mm

## سیستم نرده شیشه ای HUCK 122

### Huck 122 Handrail System



#### مشخصات سیستم

\* اندازه ی عرض شیشه گیر : 60 mm

\* اندازه ی ارتفاع پروفیل شیشه گیر : 122 mm

\* اندازه ی ارتفاع عمق شیشه در شیشه گیر : 105 mm

\* اندازه ی ضخامت دیواره ی پروفیل : 2.5 mm

\* اندازه ی ضخامت شیشه : 13.5-17.5-21.5mm

\* تست ضربه و تست فشار تایید شده است

\* امکان نصب چراغ LED

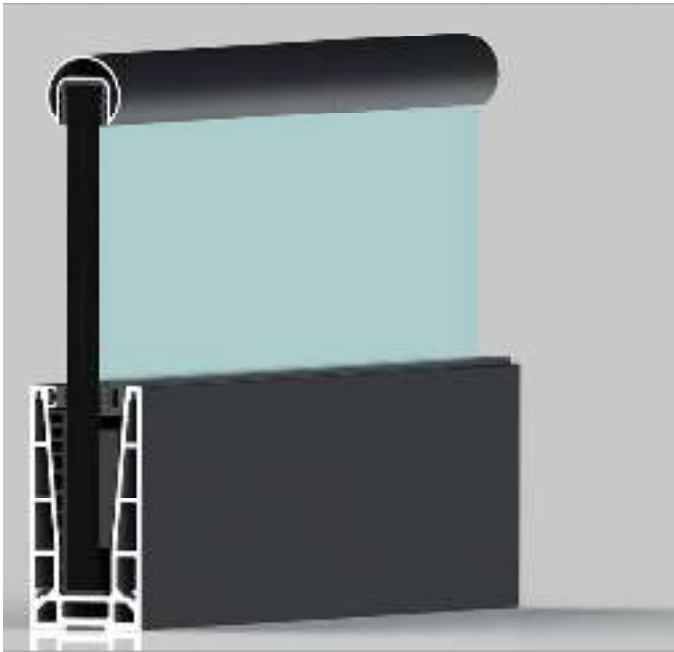

سیستم نرده شیشه ای HUCK 122

code : 3515

پروفیل شیشه گیر  
glazing groove profile

weight :5.350 kg/m

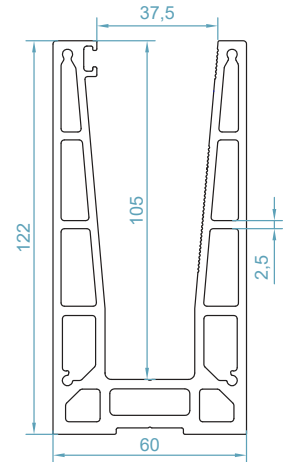

code : 3505

پروفیل بالای شیشه  
handrail profile

weight :0.75 kg/m

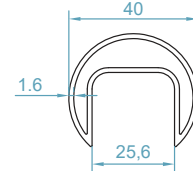

code : 3510

پروفیل بالای شیشه  
handrail profile

weight :0.345 kg/m

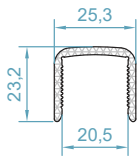
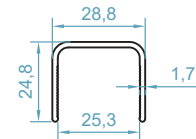

code : 679

لاستیک هندریل 21.5mm  
GLAZING ADJUSTING U GASKET

185 gram/metr

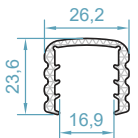

code: 673

لاستیک هندریل 17.5mm  
GLAZING ADJUSTING U GASKET

208gram/metr

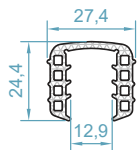

code : 674

لاستیک هندریل 13.5mm  
GLAZING ADJUSTING U GASKET

246 gram/metr

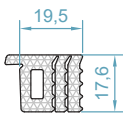

code : 680

لاستیک شیشه  
GLAZING GASKET

345 gram/metr



code : CF06

لاستیک شیشه  
GLAZING GASKET

95 gram/metr

code : 3511

هندریل بالای شیشه 80x30  
handrail profile

weight :0.980 kg/m

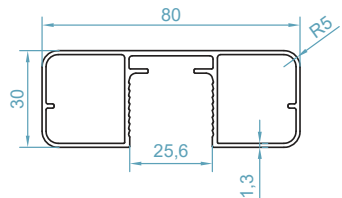

code : 3512

هندریل بالای شیشه 80x30  
handrail profile

weight :0.950 kg/m

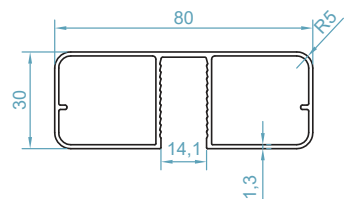

code : 3513

هندریل بالای شیشه 60x25  
handrail profile

weight :0.710 kg/m

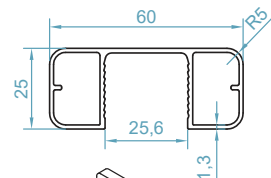

code : 625

درپوش شیشه گیر 3515  
cap for 3515 profile

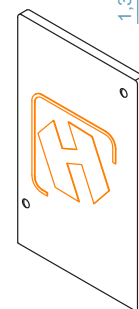





## بیس‌تم نرده شیشه ای HUCK 122

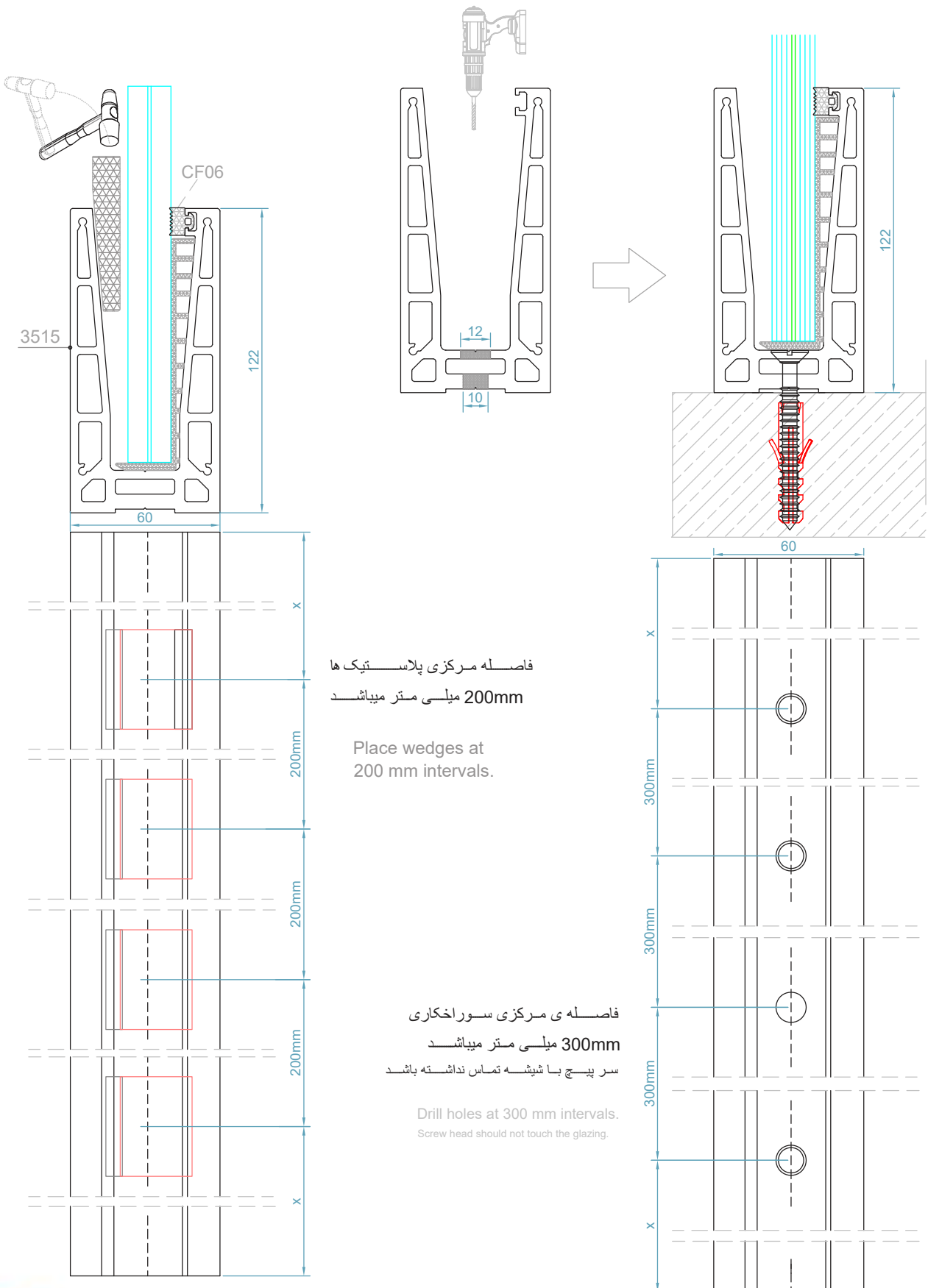

## HUCK 122 HANDRAIL SYSTEM

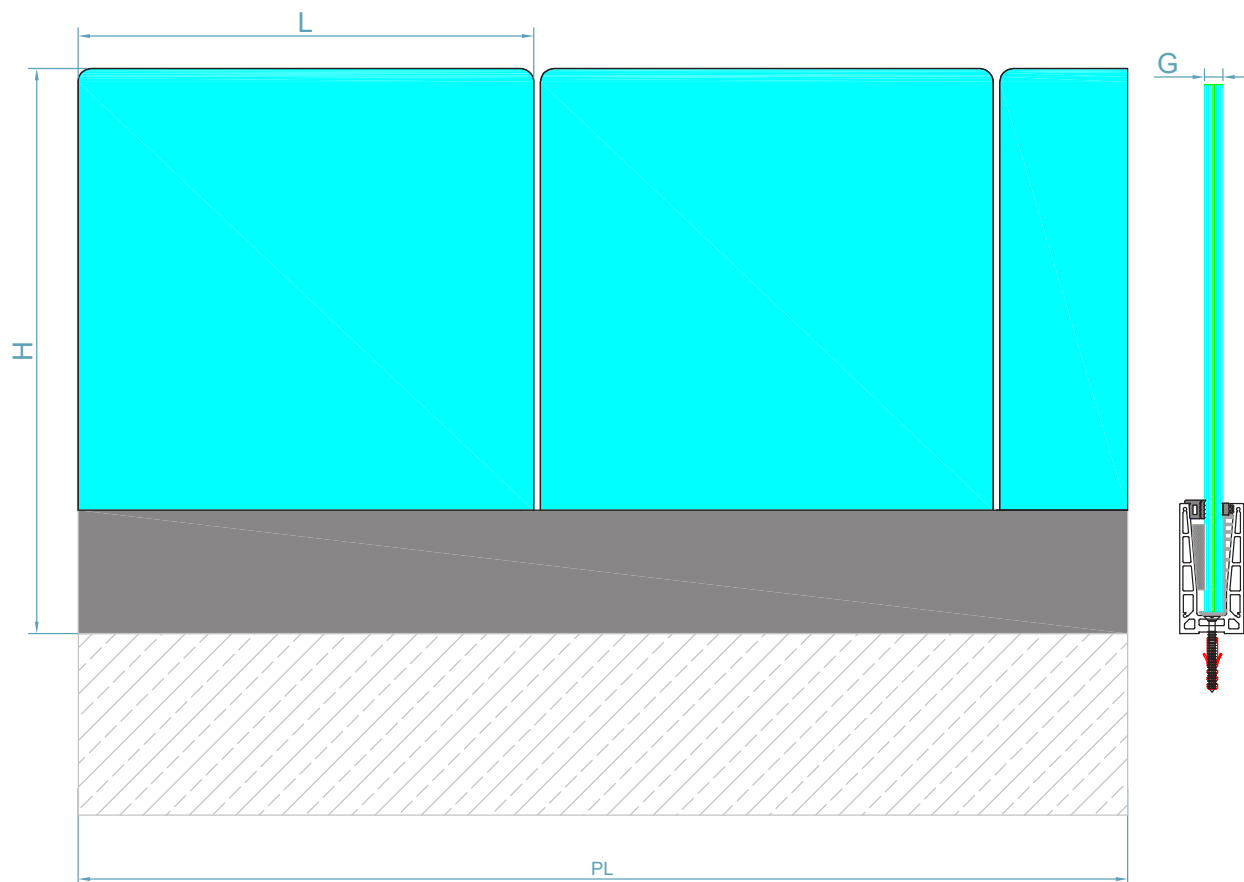

H MAX ارتفاع شیشه GLASS HEIGHT	G MAX ضخامت شیشه GLASS THICKNESS	L MAX طول شیشه N-BETWEEN DISTANCE
1200 mm	6+6+1.52 mm	1800 mm
1200 mm	8+8+1.52 mm	1400 mm
1200 mm	10+10+1.52 mm	1200 mm

PLMAX :9000mm

سیستم نرده شیشه ای HUCK 116

Huck 116 Handrail System

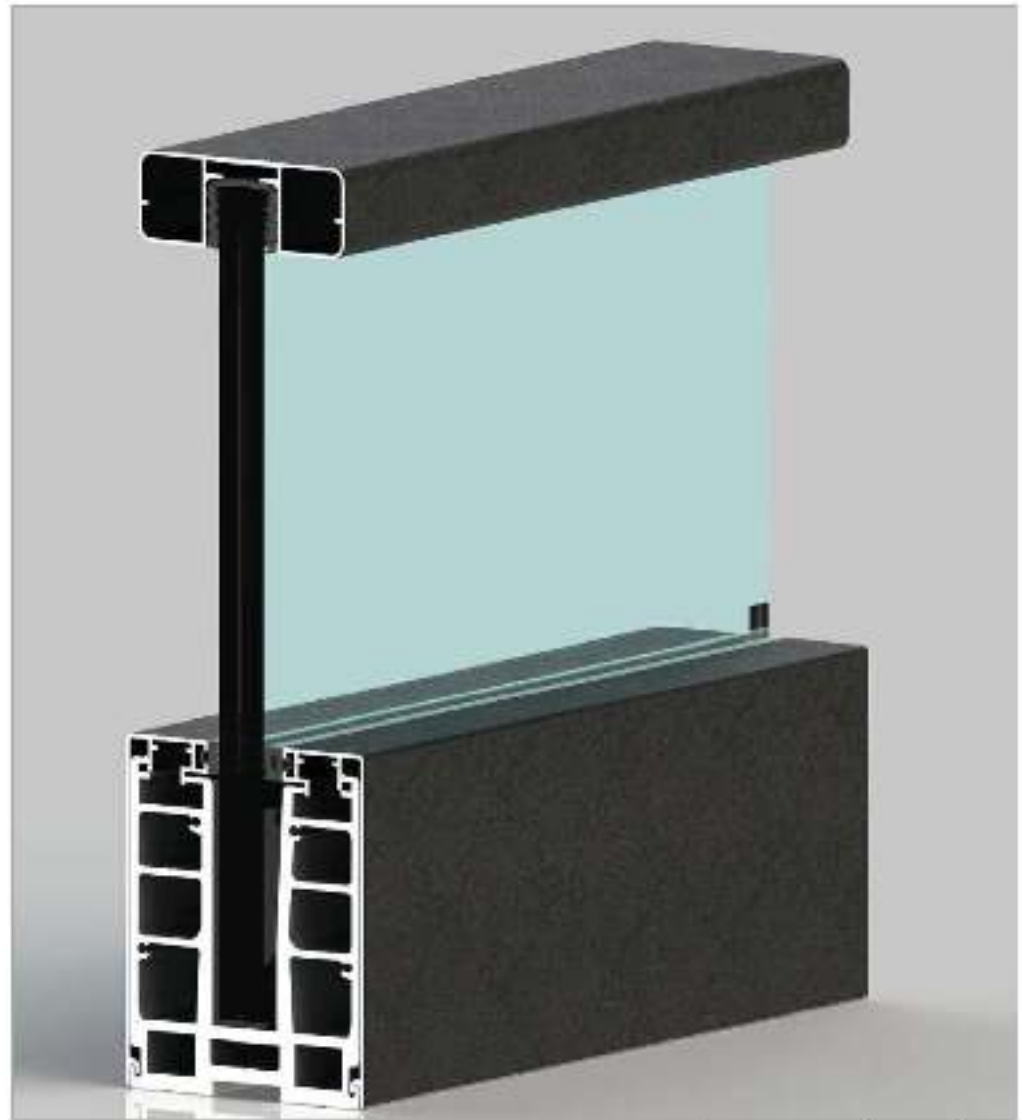

مشخصات سیستم

- \* اندازه ی عرض شیشه گیر : 92.5 mm
- \* اندازه ی ارتفاع پرو فیل شیشه گیر : 166 mm
- \* اندازه ی ارتفاع عمق شیشه در تیتک گیر : 80.8 mm
- \* اندازه ی ضخامت شیشه : 13.5-17.5-19.5mm
- \* تست ضربه و ثبات تحت بار تولید شده است
- \* امکان نصب چراغ LED

## HUCK 116 HANDRAIL SYSTEM



code : 3507

پروفیل پایه شیشه گیز  
Glass support base shoe

weight : 5.460 kg/m

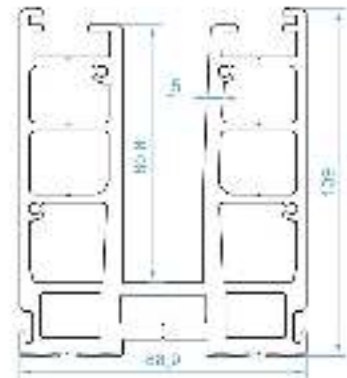

code : 3508

پروفیل کاور شیشه گیز  
Cover profile

weight : 0.510 kg/m

code : 3505

پروفیل بالای شیشه  
handrail profile

weight : 0.75 kg/m

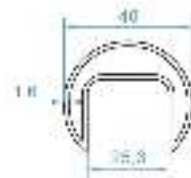

code : 3510

پروفیل بالای شیشه  
handrail profile

weight : 0.345 kg/m

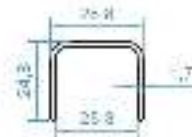

code : 3511

پروفیل بالای شیشه 80x30  
handrail profile

weight : 0.580 kg/m

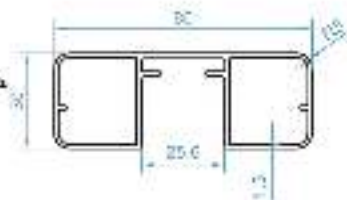

code : 3512

پروفیل بالای شیشه 80x30  
insulator profile

weight : 0.550 kg/m

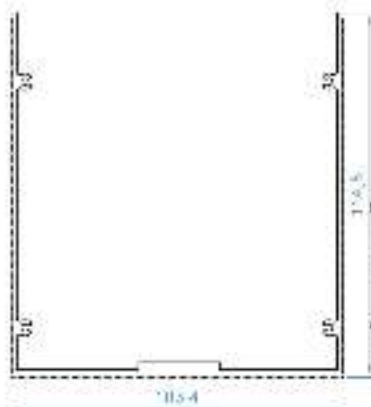
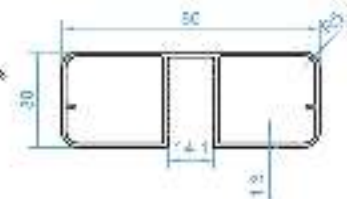

code : 3514

پروفیل L-Case  
L-Case Profile

weight : 2.14 kg/m

code : 3513

پروفیل بالای شیشه 60x25  
handrail profile

weight : 0.710 kg/m

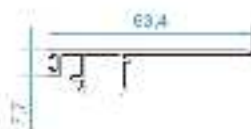
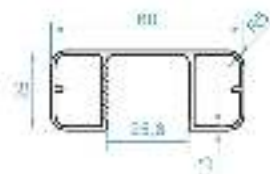

code : 3516

پروفیل کاور شیشه گیز  
cover profile

weight : 0.410 kg/m

## سیستم نرده شیشه ای HUCK 116



code : 679  
 لاستیک تنظیم 21.5mm  
 GLAZING ADJUSTING U GASKET  
 185 gram/metr



code: 673  
 لاستیک تنظیم 17.5mm  
 GLAZING ADJUSTING U GASKET  
 206gram/metr

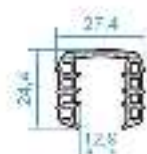

code :674  
 لاستیک تنظیم 13.5mm  
 GLAZING ADJUSTING U GASKET  
 246 gram/metr

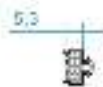

code :681  
 لاستیک شیشه  
 GLAZING GASKET  
 85 gram/metr

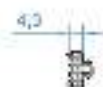

code : 682  
 لاستیک شیشه  
 GLAZING GASKET  
 65 gram/metr

code : 627  
 پلاستیک نصب شیشه ای  
 PLASTIC SPACER

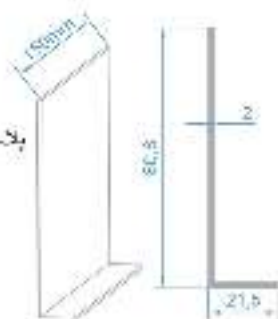

code : 628  
 پلاستیک نصب شیشه  
 17.5mm  
 GLAZING WEDGE

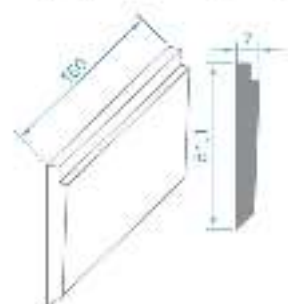

code : 629  
 پلاستیک نصب شیشه  
 19.5mm  
 GLAZING WEDGE

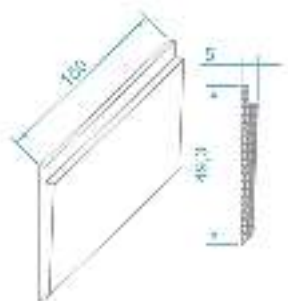

code : 630  
 بست پلاستیک شیشه  
 WEDGE LOCKING



code : 628  
 درپوش شیشه گبر 3515  
 can for 3515 profile



## HUCK 116 HANDRAIL SYSTEM

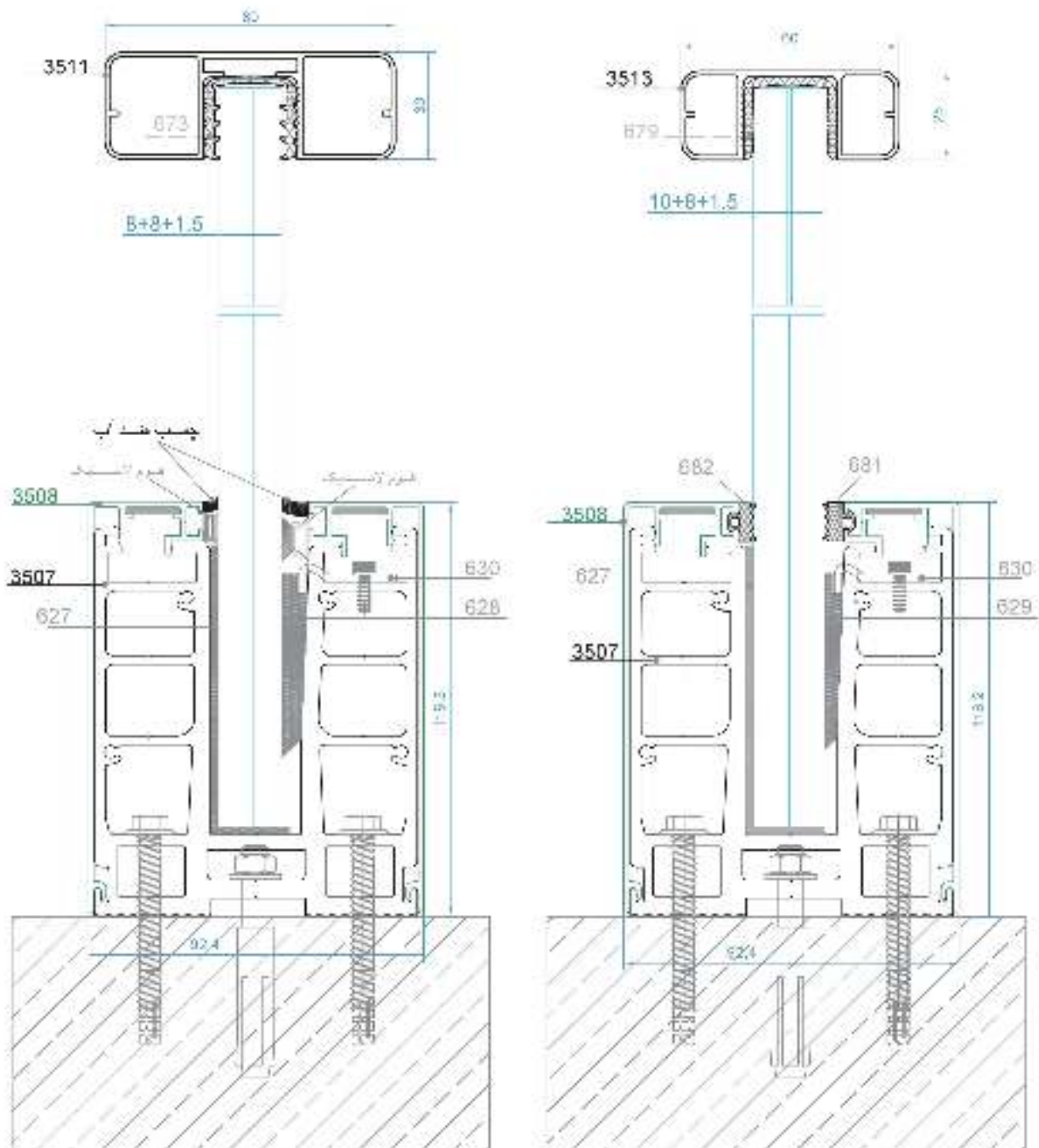

سیستم نرده شیشه ای HUCK 116

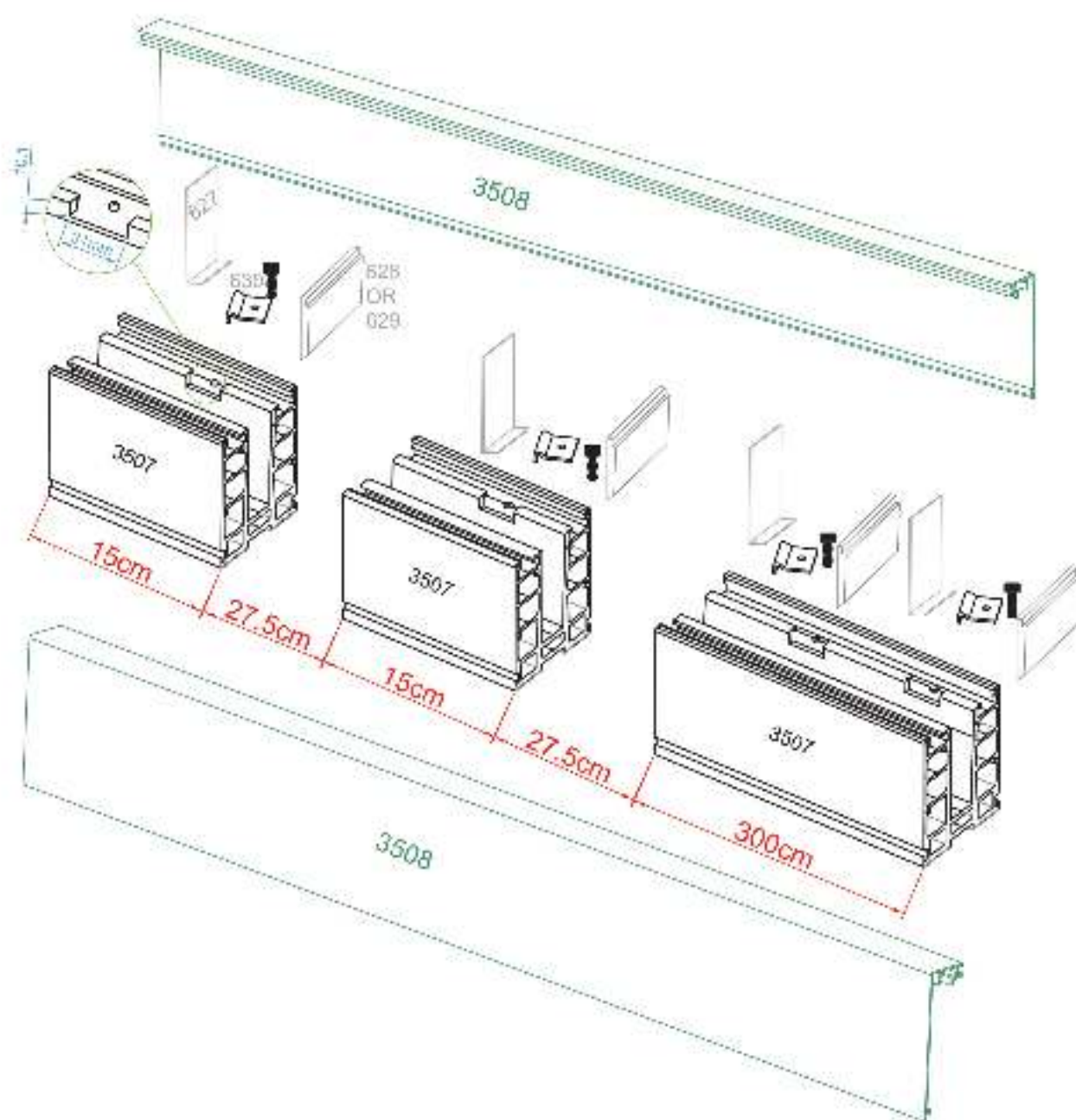

## HUCK 116 HANDRAIL SYSTEM

نرده شیشه‌ی دفنی

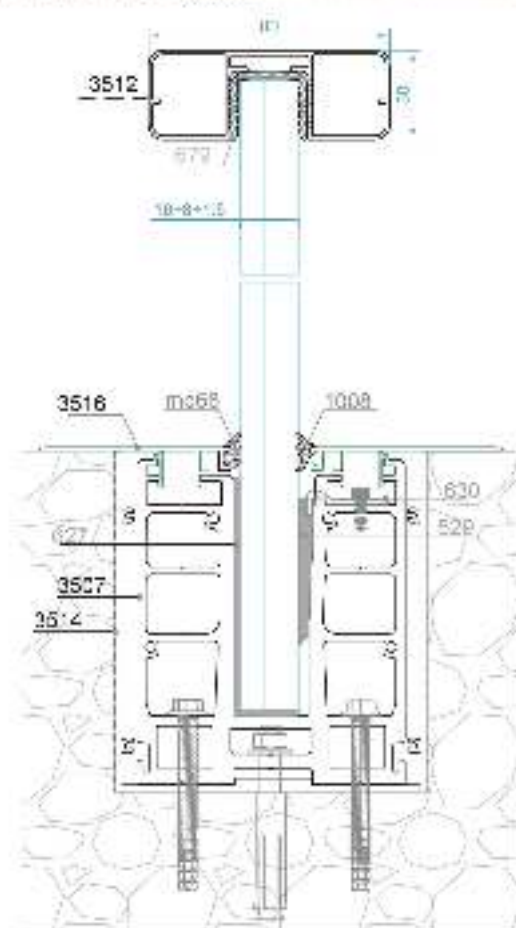
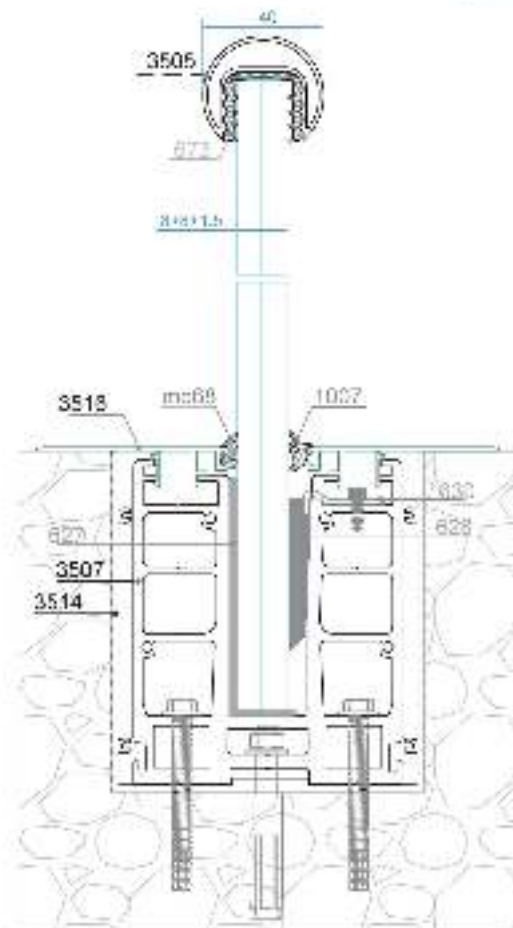



سیستم نرده شیشه ای HUCK 116

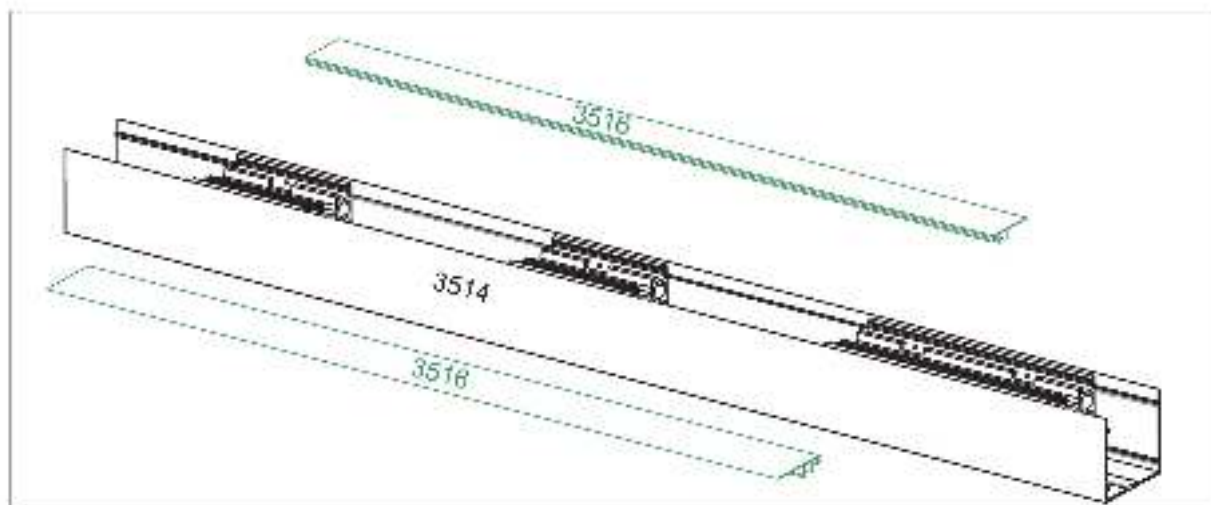
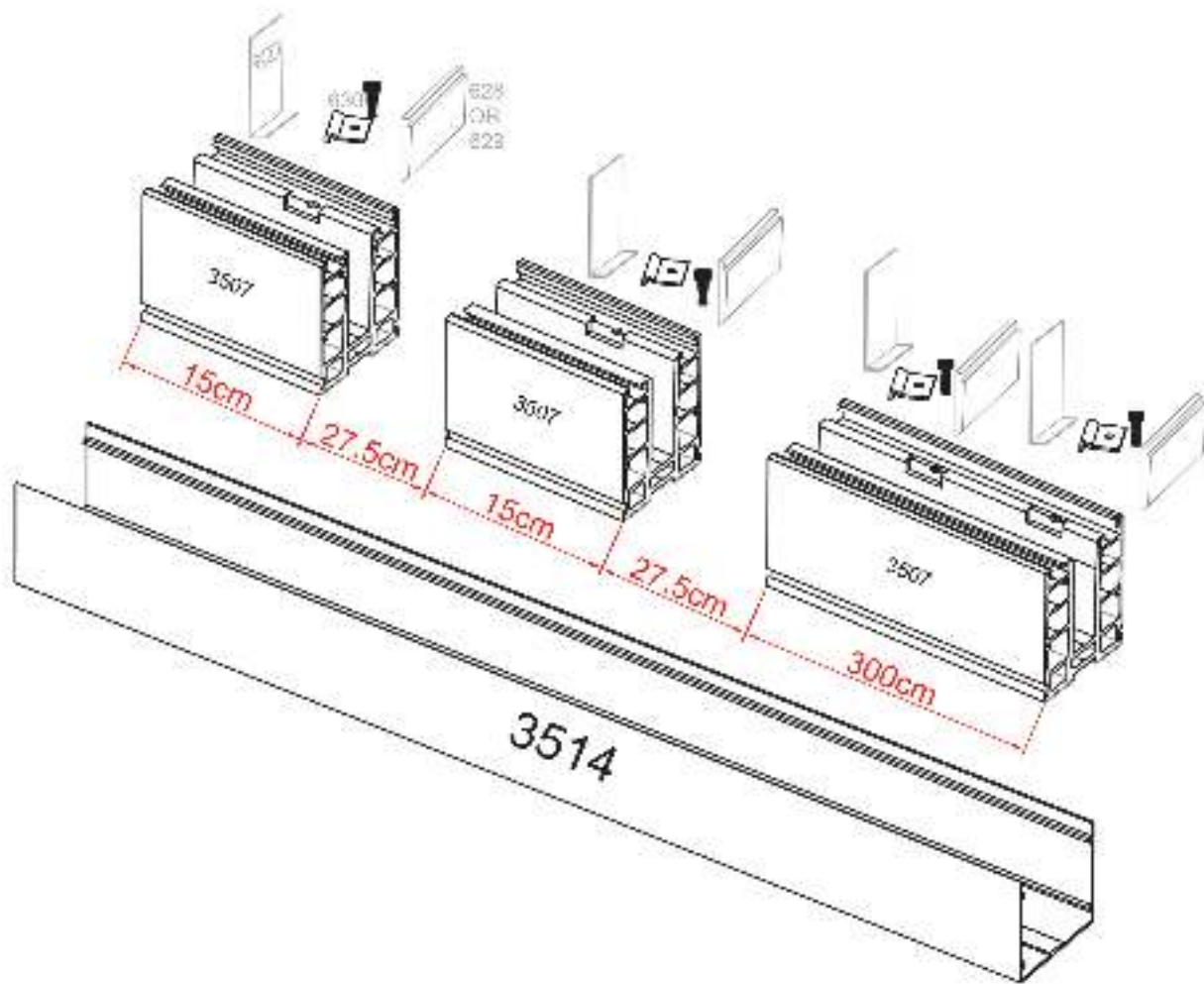







سیستم درب کرکره ای

## Roll-up Door System

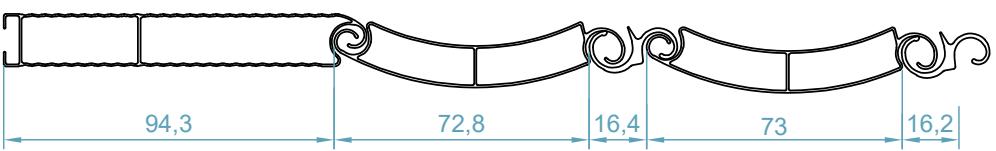
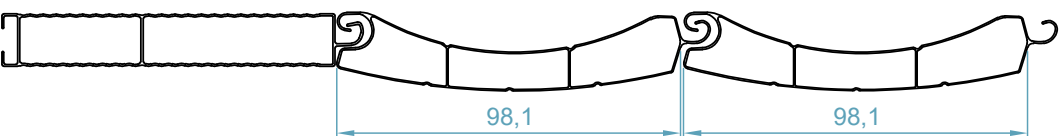
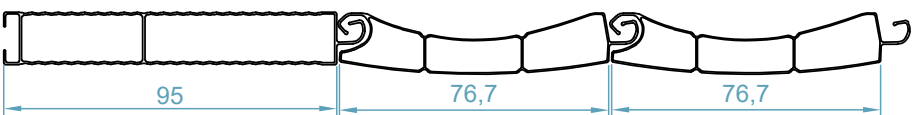
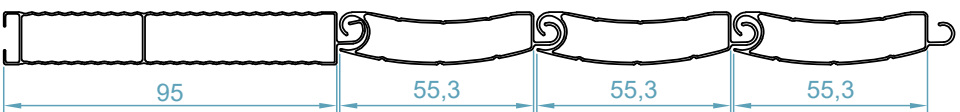
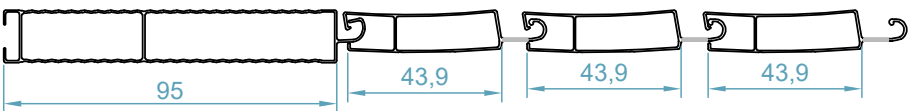

## ROLL-UP DOOR SYSTEM

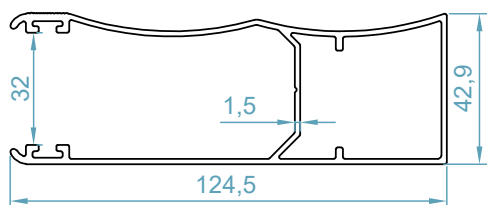
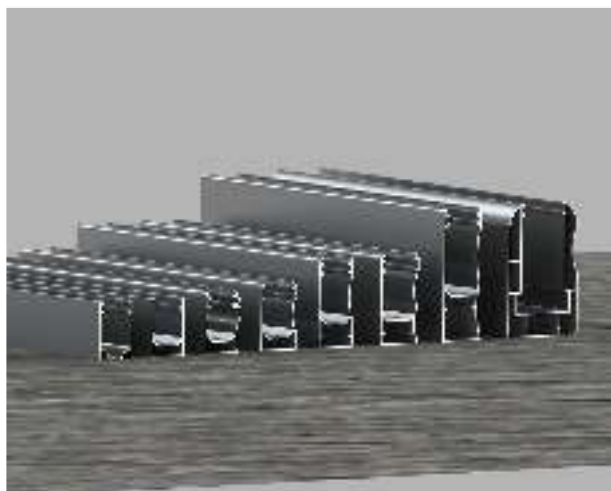

ریل نوبل  
Noble Rail Profile  
code: 9150

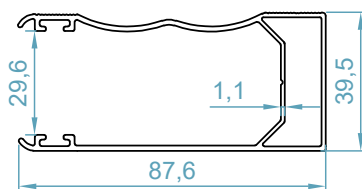

ریل کستل  
Castle Rail Profile  
code: 9151

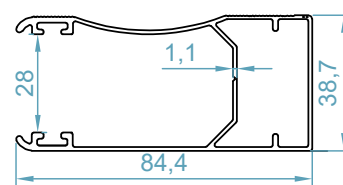

ریل الگانس  
Elegance Rail Profile  
code: 9152

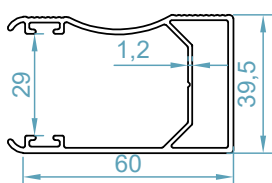

ریل سانی  
Sunny Rail Profile  
code: 9153

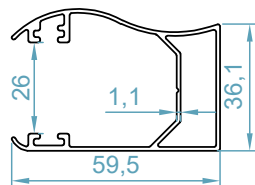

ریل نایس  
Nice Rail Profile  
code: 9154

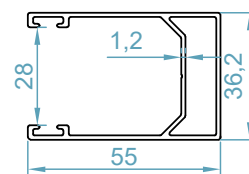

ریل آکا  
Aka Rail Profile  
code: 9155

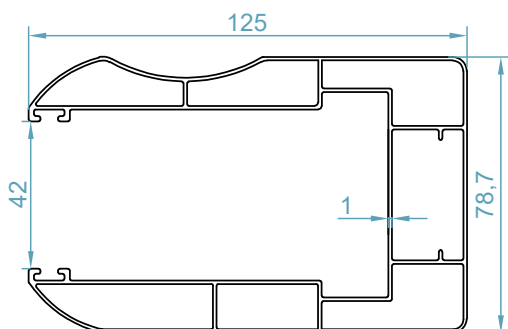

ریل جاینٹ  
Giant Rail Profile  
code: 9156

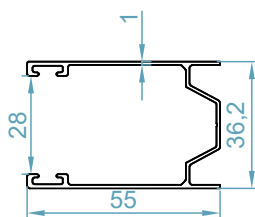

ریل بکا  
Beka Rail Profile  
code: 9157

سیستم درب کرکره ای

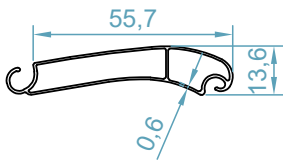

تیغه لوکس 70  
*Lux 70 Shutter*  
code: 9018

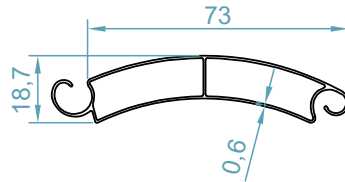

تیغه لوکس 90  
*Lux 90 Shutter*  
code: 9019

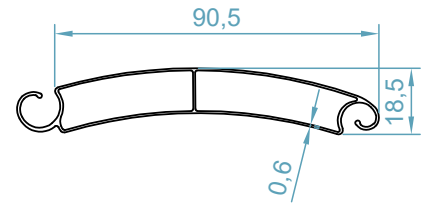

تیغه لوکس 110  
*Lux 110 Shutter*  
code: 9020

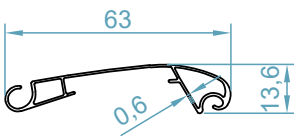

تیغه لوکس 70 پانچ  
*Lux 70 Punch Shutter*  
code: 9021

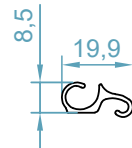

پروفیل غضروف  
*Lux M 70 Shutter*  
برای لوکس 70  
code: 9022

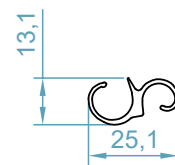

پروفیل غضروف  
*Lux M Shutter*  
برای لوکس 90 و 110  
code: 9023

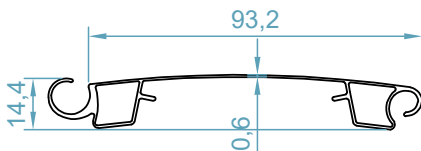

تیغه اکسترا پانچ  
*Extra Shutter*  
code: 9024

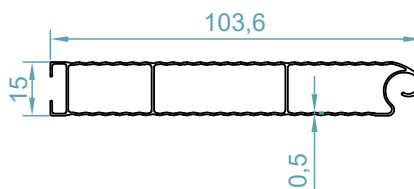

تیغه انتهایی لوکس  
*End Lux Shutter*  
code: 9102

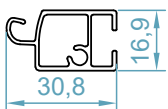

تیغه پلی کربنات M1  
*Polycarbonat M1 Shutter*  
code: 9025



تیغه پلی کربنات M2  
*Polycarbonat M2 Shutter*  
code: 9026

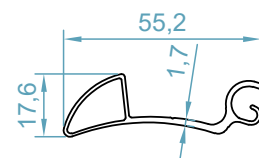

تیغه ابتدایی  
*Primary Shutter*  
code: 9103

## ROLL-UP DOOR SYSTEM

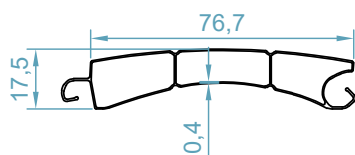

تیغه هلگورد  
*Helgord Shutter*

code: 9006

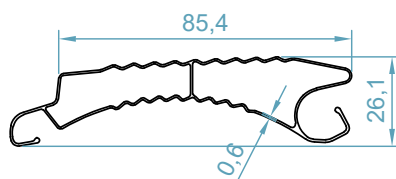

تیغه پاکر  
*Pucker Shutter*

code: 9007

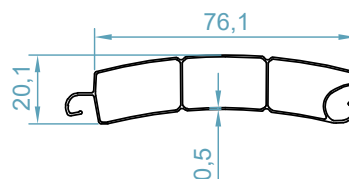

تیغه دوپل جدید  
*New Dopol Shutter*

code: 9008

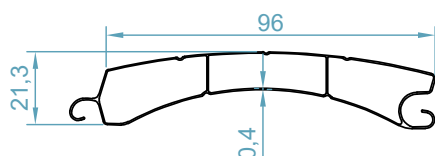

تیغه قوس 100  
*Curve 100 Shutter*

code: 9009

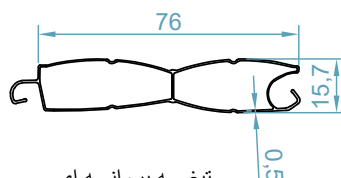

تیغه پروانه ای  
*Butterfly New Shutter*

code: 9010

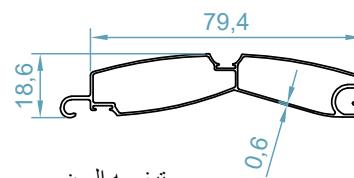

تیغه الون  
*Eleven Shutter*

code: 9013

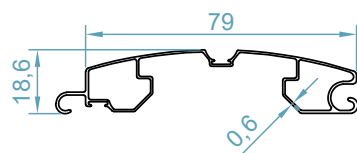

تیغه الون پنچ  
*Eleven Punch Shutter*

code: 9014

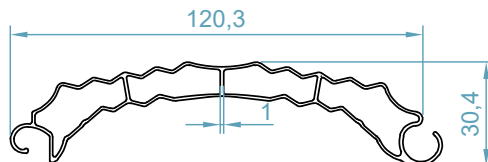

تیغه ارنست  
*Ernest Shutter*

code: 9015

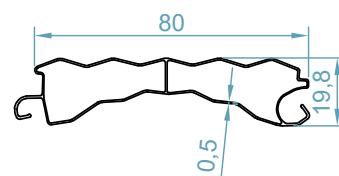

تیغه کرش  
*Crash Shutter*

code: 9016

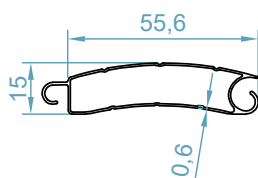

تیغه قوس 60  
*60 Curve Shutter*

code: 9017



سیستم درب کرکره ای

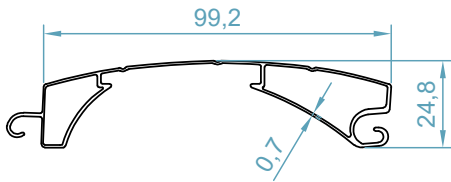

تیغه تک جداره  
Single Sheet Shutter  
code: 9000

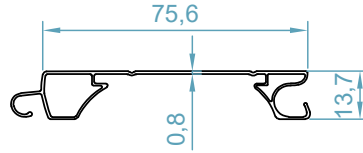

تیغه تک جداره رو به داخل  
Single Sheet Shutter  
code: 9001

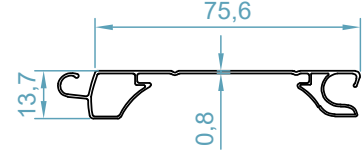

تیغه تک جداره رو به بیرون  
Single Sheet Shutter  
code: 9002

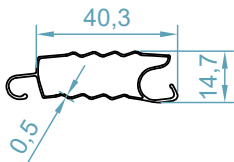

تیغه آدلر  
Adler Shutter  
code: 9003

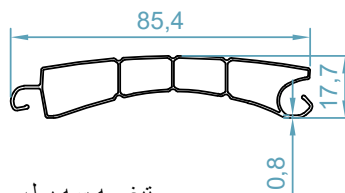

تیغه سه پل  
3pol Shutter  
code: 9027

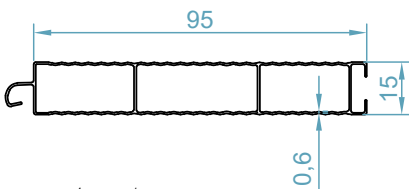

تیغه انتهایی  
End Shutter  
code: 9100



تیغه انتهایی ارنست  
Ernest End Shutter  
code: 9101



# HÜKART

گروه کارخانجات هوکارت





**هوکارت پیشرفته و مدرن در تولید پروفیل**

[www.hukart.ir](http://www.hukart.ir)

