

HTS154

سیستم لیفت اند اسلاید ترمال بریک و کشویی معمولی

Thermal Break Lift & Slide System



سیستم لیفت اند اسلاید ترمال بریک - HTS154

مشخصات سیستم

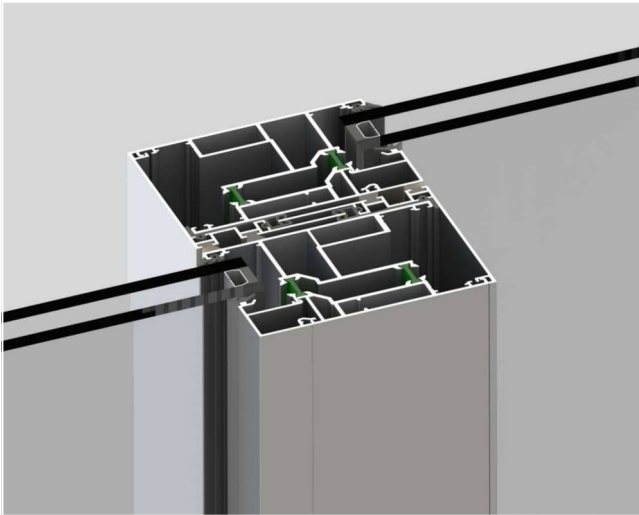

*اندازه ی عرض فریم : 153.7 mm

*اندازه ی ارتفاع فریم : 60 mm

* اندازه ی عرض لنگه : 66.1 mm

* اندازه ی ارتفاع لنگه : 101.5 mm

* اندازه ی پهنای لنگه و اینترلاک : 110 mm

*اندازه ی پلی امید فریم : 24 mm

*اندازه ی پلی امید لنگه : 14.8 mm

*اندازه ی ضخامت شیشه : 30- 48-55 mm

* سیستم دارای گواهینامه ی Ift Rosen Heim

* دارای فریم مونوریل

* امکان نصب یراق لیفت اند اسلاید تا وزن 300 و 400 کیلوگرم

* امکان نصب یراق کشویی معمولی تا وزن 180 کیلوگرم

* نمای پروفیل تخت و صاف

* ضخامت دیواره ی پروفیل : 1.5-1.8 mm

* مقاومت در اتلاف انرژی : $U_f=4.1-6 \text{ W/m}^2\text{K}$

EN ISO 10077-2:2003-10

* عایق صدا $R(C;C_{tr})=41 (-1;-4)\text{dB}$

Weighted Sound Reduction Index R_w

Spectrum Adaptation Terms C and C_{tr}

DIN EN ISO 140-3

جهت دریافت تست رپورت و گواهینامه IFT سیستم با شرکت هوکارت تماس حاصل فرمایید

HTS154 - THERMAL BREAK LIFT & SLIDE SYSTEM

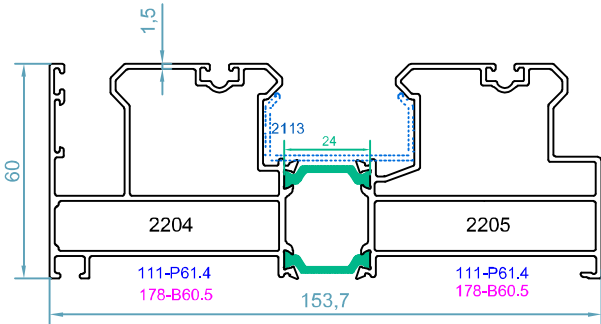

code : 2204-2205

پروفیل فریم
Frame Profile

weight : 3.32 kg/m

$J_x=262.5 \text{ cm}^4$

$J_y=43.6 \text{ cm}^4$

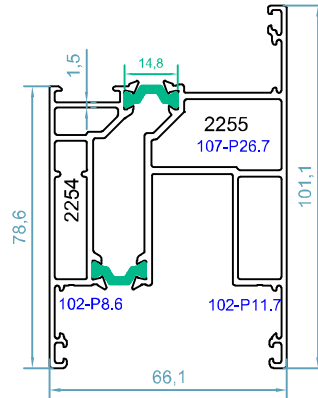

code : 2254-2255

پروفیل لنگه
Sash Profile

weight : 2.46 kg/m

$J_x=48.6 \text{ cm}^4$

$J_y=50.9 \text{ cm}^4$

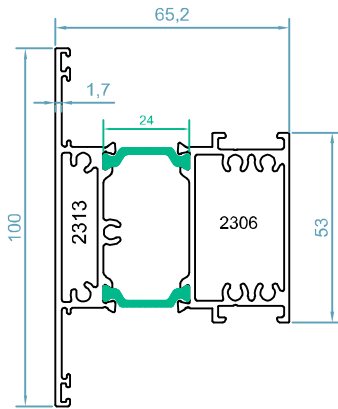

code : 2305-2306

سپری دو طرف شیشه
T Profile

weight : 2.3 kg/m

$J_x=44.5 \text{ cm}^4$

$J_y=42 \text{ cm}^4$

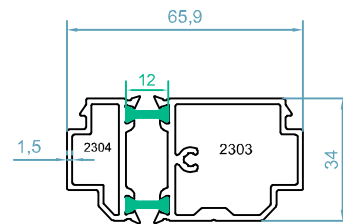

code : 2303-2304

آداپتور وسط چهار لنگه
Sash Inversion Profile

weight : 1.35 kg/m

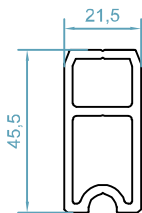

code : 2600

پروفیل ثابت کننده
Fixing Profile

weight : 1.05kg/m

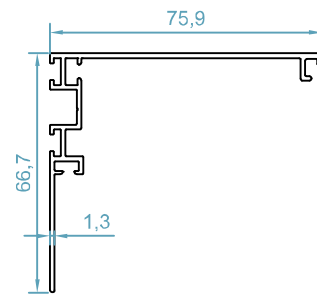

code : 2124

پروفیل اینترلاک
Interlock Profile

weight : 0.70 kg/m

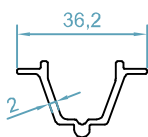

code : 2585

پروفیل ثابت کننده
Fixing Profile

weight : 0.36 kg/m

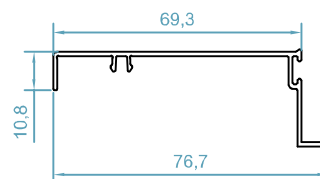

code : 2281

کاور فریم
Cover Profile

weight : 0.45 kg/m

سیستم لیفت اند اسلاید ترمال بریک - HTS154

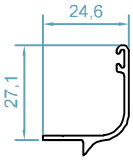

code : 2528
ریل توری کشویی
Fly Screen Rail Pr.
weight : 0.23 kg/m

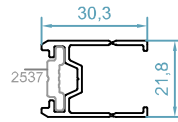

code : 2529
آداپتور دستگیره اهرمی و
اسپانویلر پی وی سی لنگه
Handle Adapter Pr.
weight : 0.39 kg/m

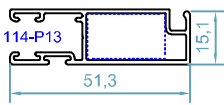

code : 2509
لنگه توری کشویی
Fly Screen profile
weight : 0.50 kg/m

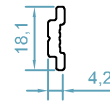

code : 2537
تسمه ی دستگیره لنگه
Rod Profile
weight : 0.16 kg/m

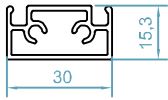

code : 2581
وادر لنگه توری
T For Fly Screen Sash
weight : 0.44 kg/m

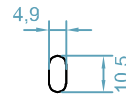

code : 600
ریل بلبرینگ
Roller Rail Profile
weight : 0.13 kg/m

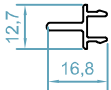

code : 2580
وسط چهار لنگه توری
Adapter For Fly Screen Sash
weight : 0.14 kg/m

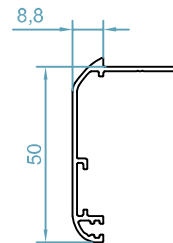

code : 2500
پروفیل روکوب
Border Profile
weight : 0.38kg/m

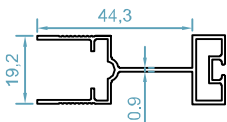

code : 2548
لنگه توری پلیسه
Fly Screen Sash
weight : 0.44 kg/m

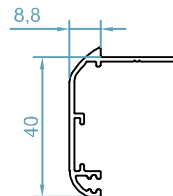

code : 2501
پروفیل روکوب
Border Profile
weight : 0.35kg/m

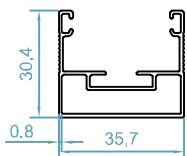

code : 2549
فریم توری پلیسه
Fly Screen Frame
weight : 0.43 kg/m

HTS154 - THERMAL BREAK LIFT & SLIDE SYSTEM

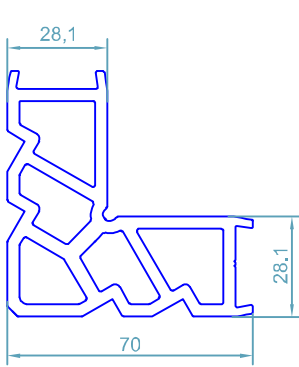

code : 102

گونیا پانچی
Corner Cleat

weight : 3.6kg/m

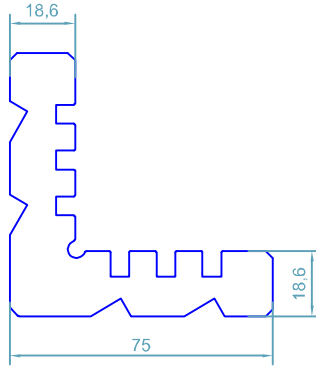

code : 107

گونیا پانچی
Corner Cleat

weight : 6.1kg/m

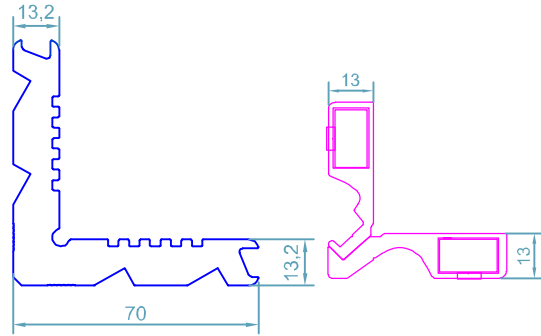

code : 111

گونیا پانچی
Corner Cleat

weight : 4.03kg/m

code : 178





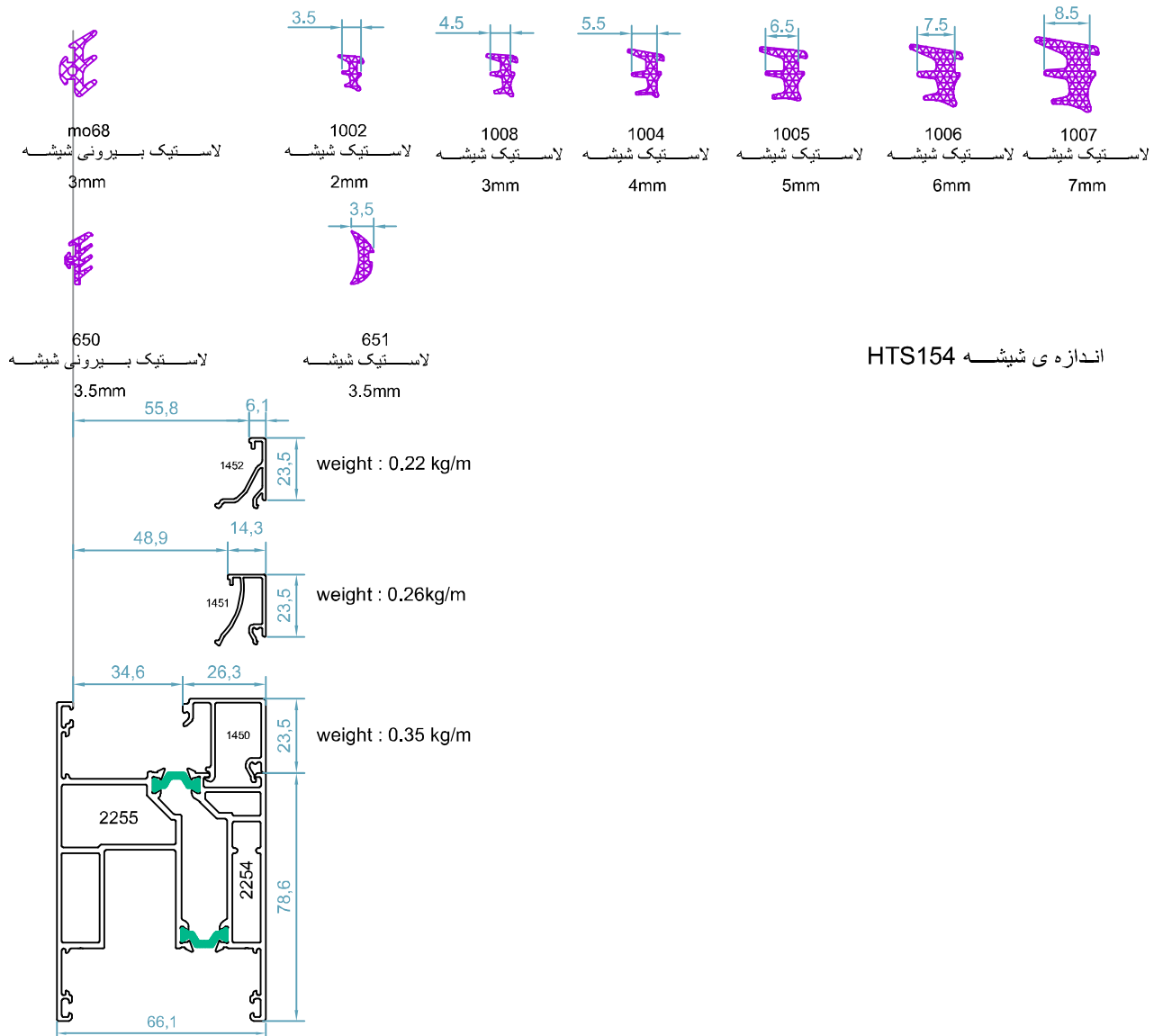





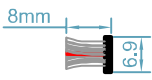

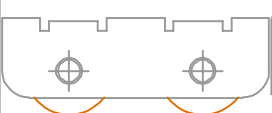

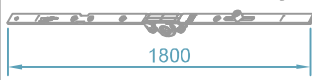
PC B13

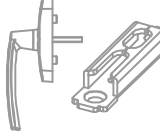
قابل تولید در اندازه های مختلف

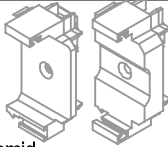

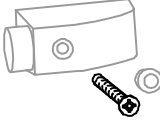
سیستم لیفت اند اسلاید ترمال بریک - HTS154

ACCESSORIES LIST

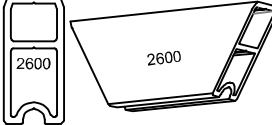
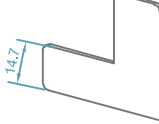
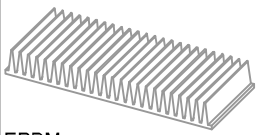
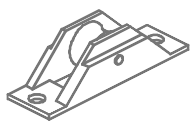
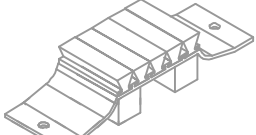
 <p>code : 2113 پی وی سی ایزولاسیون فریم <i>Frame Isolation Gasket</i></p> <p>PVC</p>	 <p>code : 620-69-108 مویی 800 در فریم و اینترلاک <i>Brush No 800 For Frame</i></p>
 <p>code : 655 لاستیک اینترلاک <i>Interlock Gasket</i></p> <p>EPDM</p>	 <p>code : 53126 بلرینگ کشویی معمولی 300 کیلوگرمی <i>Steel Double Roller 300kg</i></p>
 <p>code : 656 لاستیک لیفت اسلاید لنگه <i>Sash Gasket</i></p> <p>EPDM</p>	 <p>اسپانبولت پی وی سی <i>Multi Point Lock</i></p> <p>1800</p>
 <p>code : 675 لاستیک بالای لنگه لیفت اسلاید <i>Up Sash Gasket</i></p> <p>EPDM</p>	 <p>دستگیره و مقابلی قفل پی وی سی <i>Multi Point Lock Handle</i></p>
 <p>code : 53148 لاستیک ریل فریم <i>Gasket For Frame Rails</i></p> <p>EPDM</p>	 <p>code : 676 درپوش پروفیل وسط چهار لنگه <i>Meeting Stile Cap</i></p> <p>Polyamid</p>
 <p>لاستیک لنگه توری <i>Fly Screen Gasket</i></p> <p>EPDM</p>	 <p>code : 51934 استوپر بیرونی <i>Rear Stoper</i></p> <p>Plastic</p>
 <p>یراق لیفت اند اسلاید 300 کیلوگرم <i>Lift & Sliding Mechanism 300kg</i></p>	 <p>code : 677 درپوش پلاستیکی اینترلاک <i>Top and Bottom Interlock Profile Cap</i></p> <p>Polyamid</p>
 <p>code : 46960 استوپر یراق لیفت اسلایدینگ <i>Shock Absorber For Sash For Lift & Slide</i></p> <p>EPDM</p>	 <p>code : 53013 ثابت کننده آلومینیومی <i>Sash Fixing</i></p>
 <p>code : 500 گونیای فلزی لنگه و فریم <i>Sash & Frame Alignment Corner</i></p> <p>14.7</p>	 <p>code : S450-100 گردگیر لاستیکی <i>Central Sealing Bottom</i></p> <p>EPDM</p>
 <p>بلرینگ توری ریلی <i>Fly Screen Roller</i></p>	 <p>گردگیر آلومینیومی <i>Central Sealing Top</i></p> <p>Aluminium</p>