

## HTS143

سیستم لیفت اند اسلاید و کشویی معمولی ترمال بریک

Thermal Break Lift & Slide System

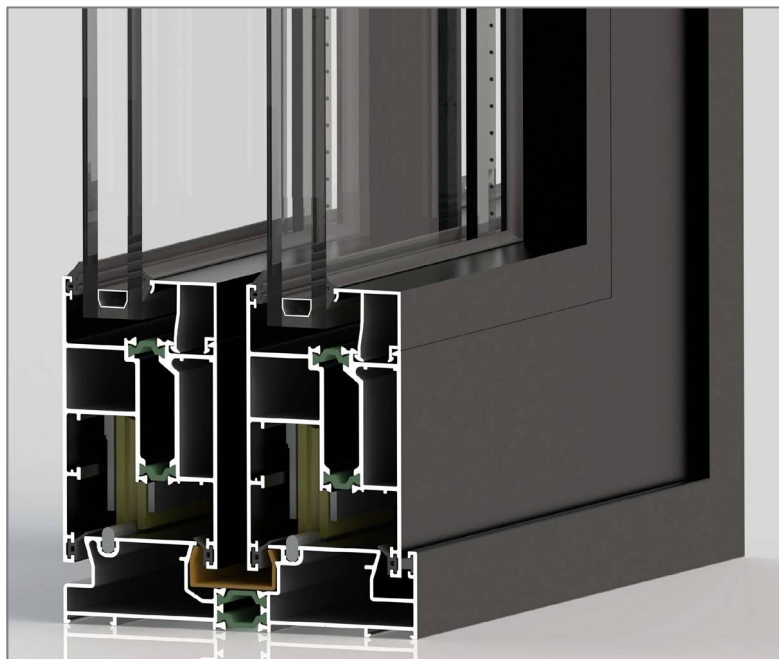
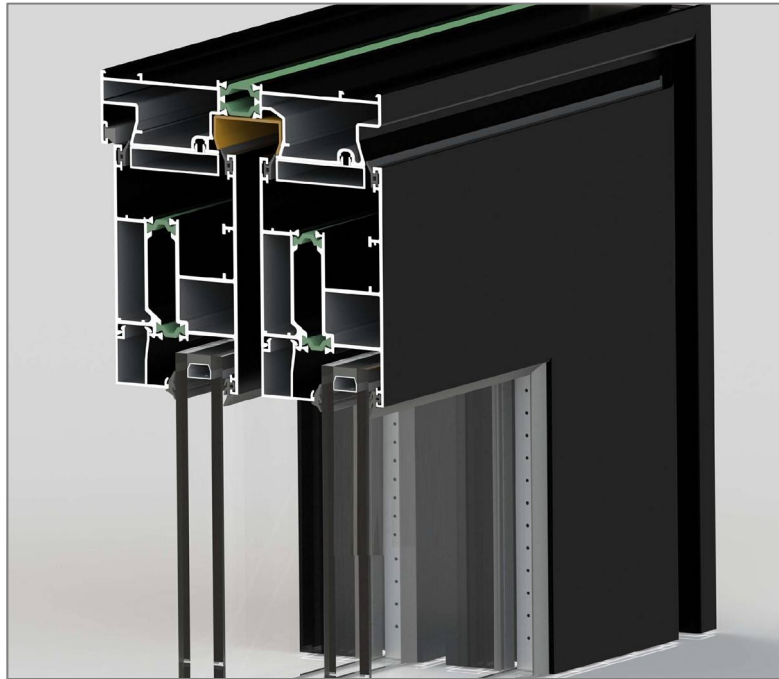

## HTS143 - THERMAL BREAK LIFT & SLIDE SYSTEM

### مشخصات سیستم

\*سیستم ترمال بریک لیفت اند اسلاید دارای دو نوع فریم کوتاه و بلند  
با امکان نصب یراق لیفت اند اسلاید و کشویی معمولی تا وزن 400 کیلوگرم

\*اندازه ی عرض فریم : 143 mm

\*اندازه ی ارتفاع فریم : 32.8-60 mm

\*اندازه ی عرض لنگه : 62.5 mm

\*اندازه ی ارتفاع لنگه : 106.5 mm

\*اندازه ی پهنای لنگه در اینترلاک : 114.4 mm

\*اندازه ی پلی امید فریم : 18-20 mm

\*اندازه ی پلی امید لنگه : 14.8 mm

\*اندازه ی ضخامت شیشه : 14 - 50 mm

\*سیستم دارای گواهینامه ی ift rosen heim

\*دارای فریم کوتاه با پاخور کم

\*دارای فریم مونوریل و تک ریل و

دو ریل و سه ریل و بیشتر از 7 ریل

\*نمای پروفیل تخت و صاف

\*ضخامت دیواره ی پروفیل : 1.4 - 2 mm

\*طبقه بندی ترمال بریک

Gruppe 2,3 (DIN 526193,  $U^R = 3.8 \text{ W/m}^2 \text{ K}$ )

\*درجه بازشو 90 امکان نصب کنج

\*مقاومت در اتلاف انرژی :  $U=3.2-5.7 \text{ W/m}^2 \text{ K}$

جهت دریافت تست رپورت و گواهینامه IFT سیستم با شرکت هوکارت تماس حاصل فرمایید

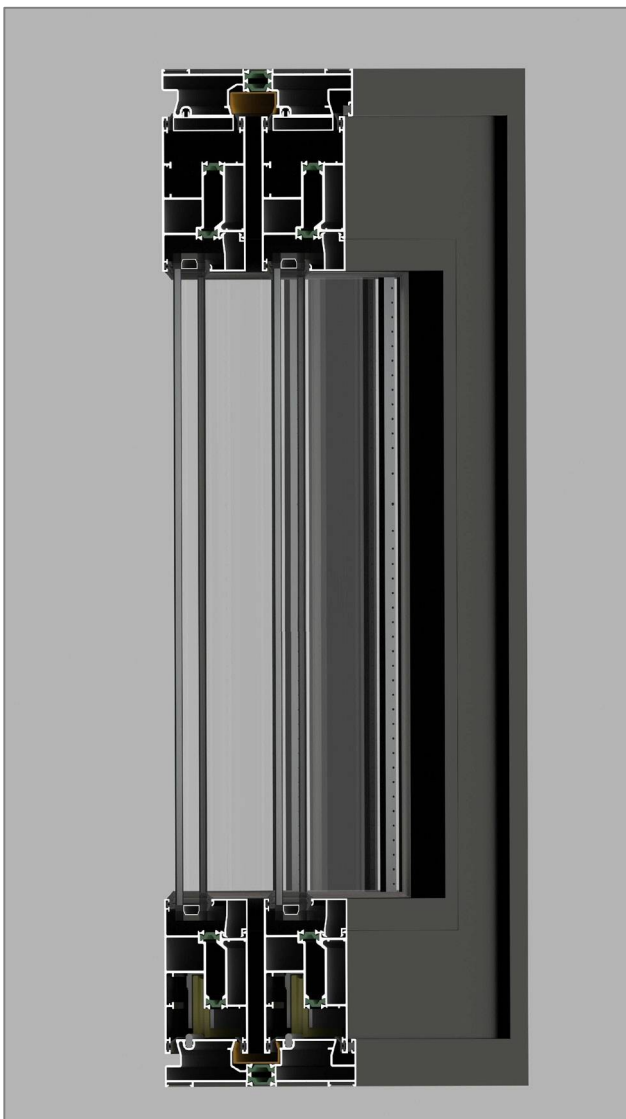

سیستم لیفت اند اسلاید و کشویی معمولی ترمال بریک - HTS143

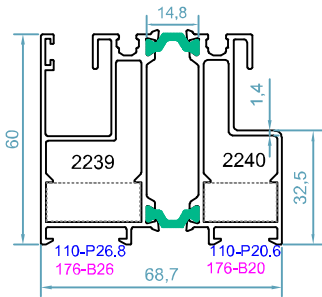

code : 2239-2240

فریم تک ریل  
single frame

weight : 2.01 kg/m

$J_x = 21.48 \text{ cm}^4$

$J_y = 29.68 \text{ cm}^4$

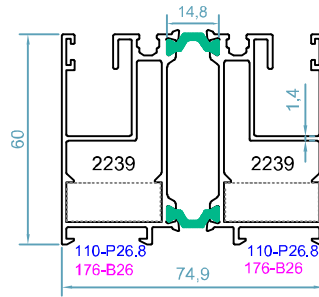

code : 2239-2239

فریم تک ریل  
single frame

weight : 2.33 kg/m

$J_x = 43.40 \text{ cm}^4$

$J_y = 34.15 \text{ cm}^4$

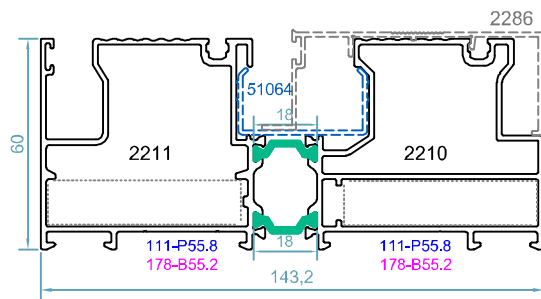

code : 2210-2211

فریم دو ریل بلند  
frame profile

weight : 3.41 kg/m

$J_x = 217.45 \text{ cm}^4$

$J_y = 44.88 \text{ cm}^4$

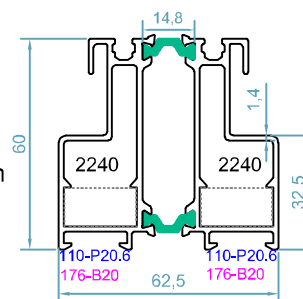

code : 2240-2240

فریم تک ریل  
single frame

weight : 1.91 kg/m

$J_x = 31.43 \text{ cm}^4$

$J_y = 31.92 \text{ cm}^4$

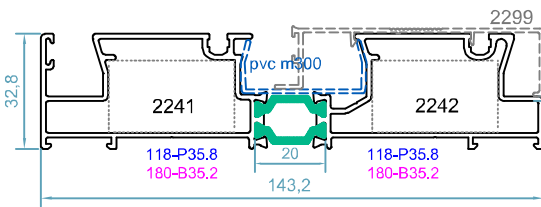

code : 2241-2242

فریم دو ریل کوتاه  
Threshold frame

weight : 2.13 kg/m

$J_x = 147.87 \text{ cm}^4$

$J_y = 11.07 \text{ cm}^4$

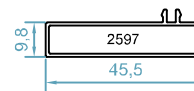

code : 2597

آداپتور بالای فریم کوتاه  
add on profil for frame guide

weight : 0.34 kg/m

$J_x = 0.27 \text{ cm}^4$

$J_y = 3.44 \text{ cm}^4$

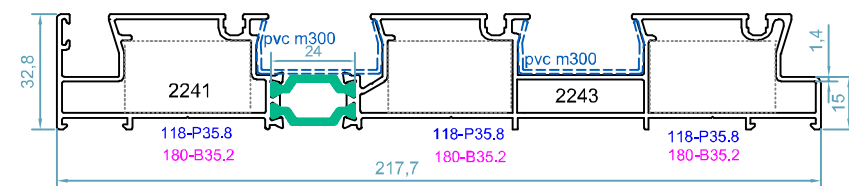

code : 2241-2243

فریم سه ریل کوتاه  
3rail Threshold frame

weight : 3.05 kg/m

$J_x = 12.6 \text{ cm}^4$

$J_y = 9.9 \text{ cm}^4$

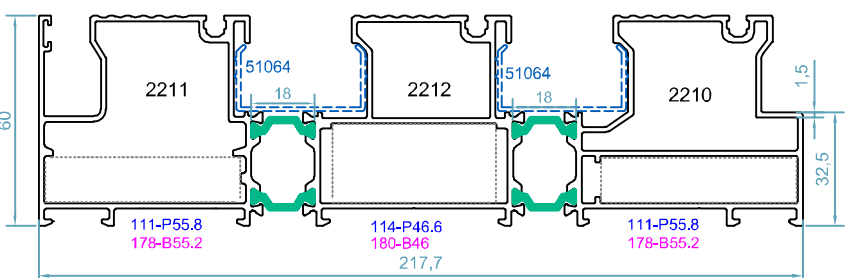

code : 2210-2211-2212

فریم سه ریل بلند  
3rail frame profile

weight : 5.03 kg/m

$J_x = 762.82 \text{ cm}^4$

$J_y = 67.10 \text{ cm}^4$

## HTS143 - THERMAL BREAK LIFT & SLIDE SYSTEM

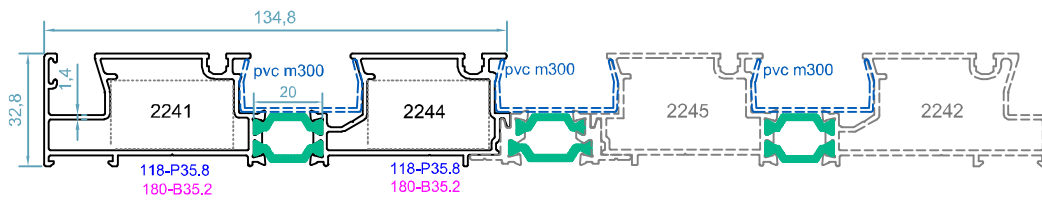

code : 2241-2244

آداپتور داخلی فریم چند ریل  
track profile for threshold frame  
weight :2.05 kg/m

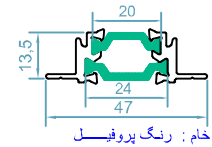

code : 2596-2596

آداپتور اتصال فریم چند ریل  
Multi track constructions  
connection profile  
weight :0.6 kg/m

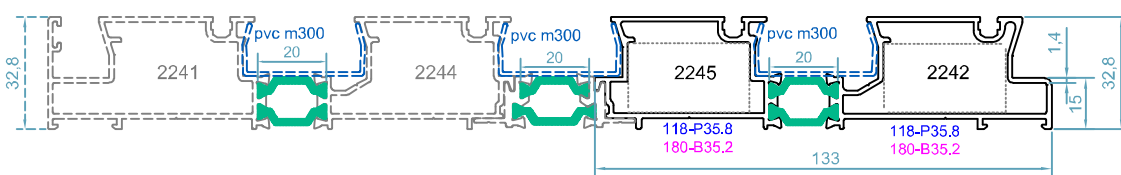

code : 2242-2245

آداپتور بیرونی فریم چند ریل  
track profile for threshold frame  
weight :1.93kg/m

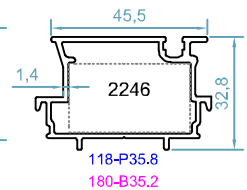

code : 2246

ریل میانی فریم چند ریل  
Multi track constructions  
connection profile  
weight :0.8 kg/m

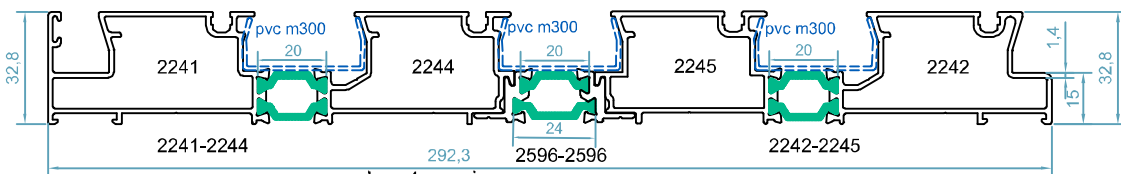

فریم 4 ریل  
4rail threshold frame profile  
weight :4.63 kg/m

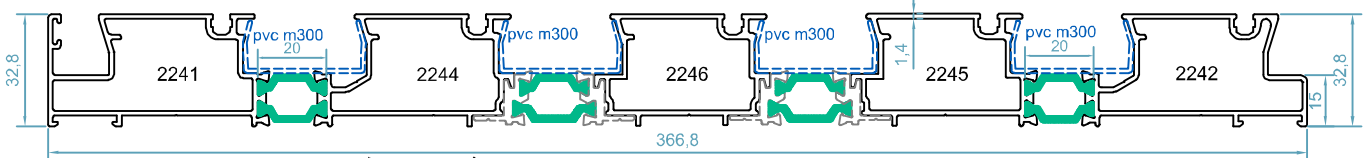

فریم 5 ریل  
5rail threshold frame profile  
weight :6.08 kg/m

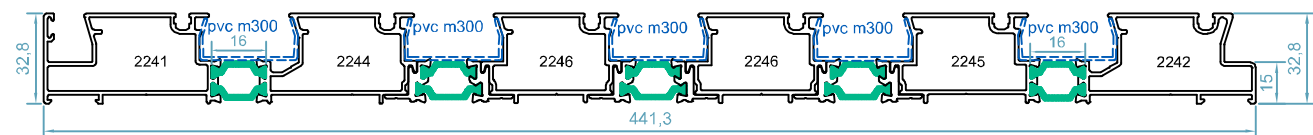

فریم 6 ریل  
6rail threshold frame profile  
weight :7.45 kg/m

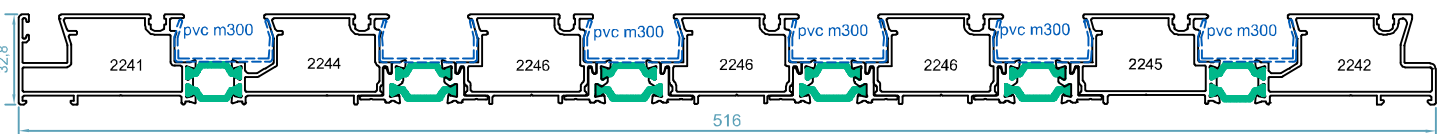

فریم 7 ریل  
7rail threshold frame profile  
weight :8.7kg/m

امکان ایجاد فریم 8 ریل و بیشتر وجود دارد

## سیستم لیفت اند اسلاید و کشویی معمولی ترمال بریک - HTS143

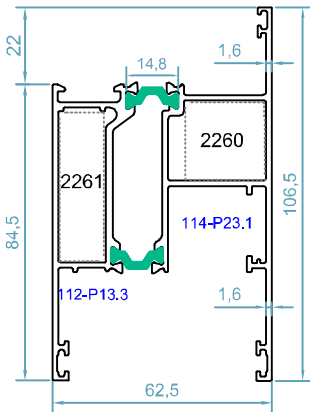

code : 2260-2261

پروفیل لنگه

*sash profile*

weight : 2.21 kg/m

$J_x=42.92 \text{ cm}^4$

$J_y=55.18 \text{ cm}^4$

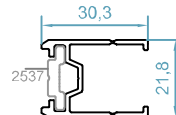

code : 2529

آداپتور دستگیره اهرمی و

اسپانیولت یو پی وی سی لنگه ی

*handle adapter pr.*

weight : 0.39 kg/m

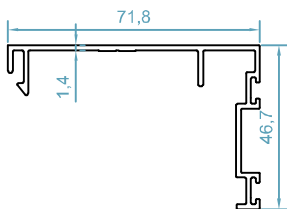

code : 2285

پروفیل اینترلاک

*interlock profile*

weight : 0.70 kg/m

$J_x=5.92 \text{ cm}^4$

$J_y=16.98 \text{ cm}^4$

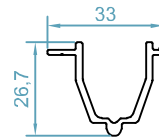

code : 2533

پروفیل ثابت کننده

*fixing profile*

weight : 0.390 kg/m

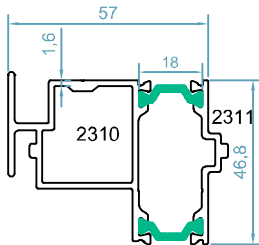

code : 2310-2311

آداپتور وسط چهار لنگه

*sash inversion profile*

weight : 1.55 kg/m

$J_x=22.98 \text{ cm}^4$

$J_y=12.88 \text{ cm}^4$

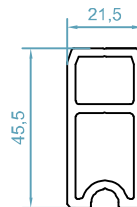

code : 2600

پروفیل ثابت کننده

*fixing profile*

weight : 1.05kg/m

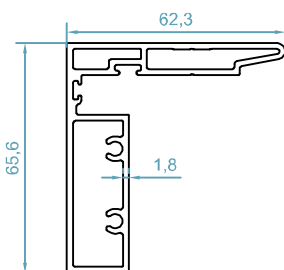

code : 2534

سه لنگه وسط باز شو قفل شو

*fixing profile*

weight : 1.62 kg/m

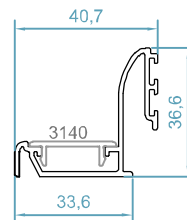

code : 2569

آداپتور دیوار در فریم تک ریل

*adapter profile*

weight : 0.48kg/m

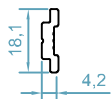

code : 2537

تسمه ی دستگیره لنگه

*rod profile*

weight : 0.16 kg/m

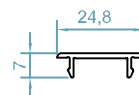

code : 3140

دریوش پیچ آداپتور

*adapter profile*

weight : 0.14kg/m

## HTS143 - THERMAL BREAK LIFT & SLIDE SYSTEM

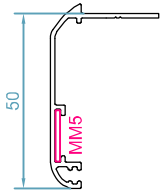

code : 2500  
 پروفیل روکوب  
*border profile*  
 weight : 0.38kg/m

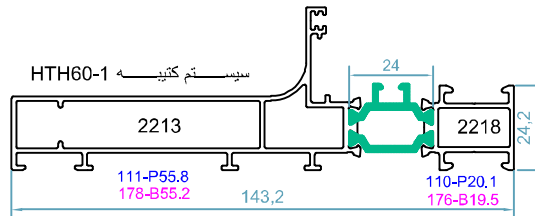

code : 2213-2218  
 کتیبه ی دوریل  
*frame profile*  
 weight : 1.91 kg/m  
 $J_x = 136.5 \text{ cm}^4$   
 $J_y = 7.91 \text{ cm}^4$

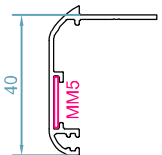

code : 2501  
 پروفیل روکوب  
*border profile*  
 weight : 0.35kg/m

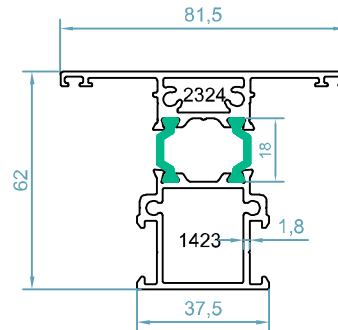

code : 1423-2324  
 سپری لنگه  
*T orofile*  
 weight : 1.86 kg/m  
 $J_x = 27.12 \text{ cm}^4$   
 $J_y = 18.83 \text{ cm}^4$

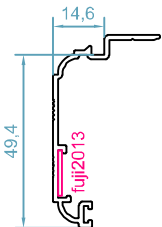

code : 2565  
 روکوب شیاردار فریمهای بلند  
*border profile*  
 weight : 0.42kg/m

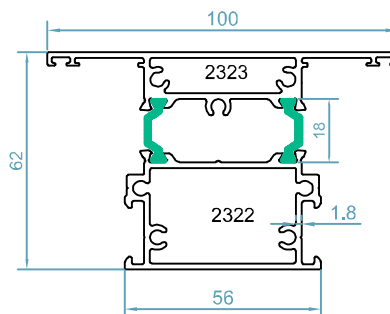

code : 2322-2323  
 سپری لنگه  
*T orofile*  
 weight : 2.3 kg/m  
 $J_x = 36.05 \text{ cm}^4$   
 $J_y = 45.1 \text{ cm}^4$

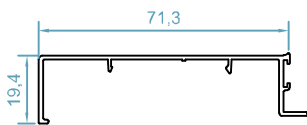

code : 2299  
 کاور فریم کوناه  
*Threshold frame cover*  
 weight : 0.5 kg/m



code : 2505  
 مابین فریم و کتیبه  
*between two frame*  
 weight : 0.14 kg/m

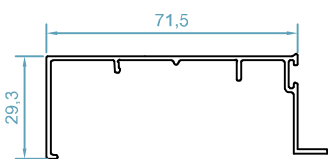

code : 2286  
 کاور فریم بانند  
*cover profile*  
 weight : 0.550 kg/m

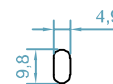

code : 2530  
 ریل بلبرینگ  
*roller rail profil*  
 weight : 0.12 kg/m

سیستم لیفت اند اسلاید و کشویی معمولی ترمال بریک - HTS143

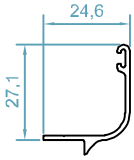

code : 2528  
ریل توری فریم بلند  
*fly screen rail pr.*  
weight : 0.23 kg/m

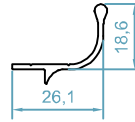

code : 2544  
ریل توری فریم کوتاه  
*Fly screen rail for threshold frame*  
weight : 0.24 kg/m

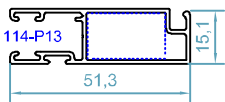

code : 2509  
لنگه توری کشویی  
*fly screen profile*  
weight : 0.50 kg/m

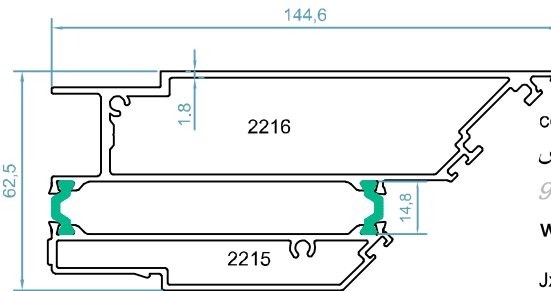

code : 2215-2216  
پروفیل کنج بازشو و فیکس  
*90meeteng profile*  
weight: 3.00kg/m  
Jx=50.67 cm<sup>4</sup>  
Jy=201.30 cm<sup>4</sup>

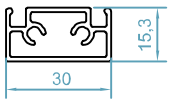

code : 2581  
وادر لنگه توری  
*T for flyscreen sash*  
weight : 0.44 kg/m

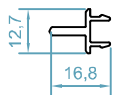

code : 2580  
وسط چهار لنگه توری  
*adapter for fly screen sash*  
weight : 0.14 kg/m

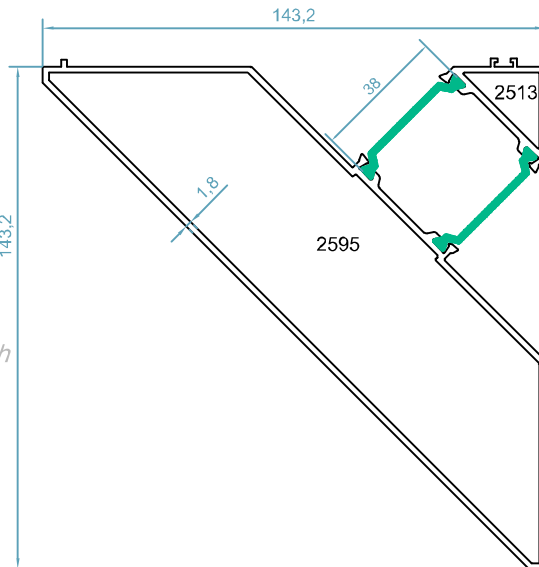

code : 2513-2595  
آداپتور کنج فریم دو ریل  
*corner adapter*  
weight: 3.18kg/m

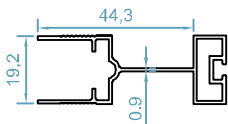

code : 2548  
لنگه توری پلیسه  
*fly screen sash*  
weight : 0.44 kg/m

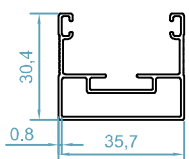

code : 2549  
فریم توری پلیسه  
*fly screen frame*  
weight : 0.43 kg/m

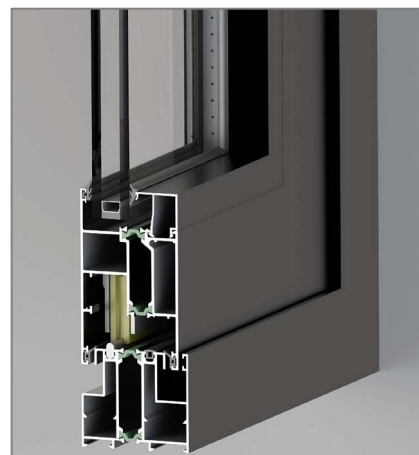

## HTS143 - THERMAL BREAK LIFT & SLIDE SYSTEM

اندازه ی شیشه و زهوار ها HTS143-

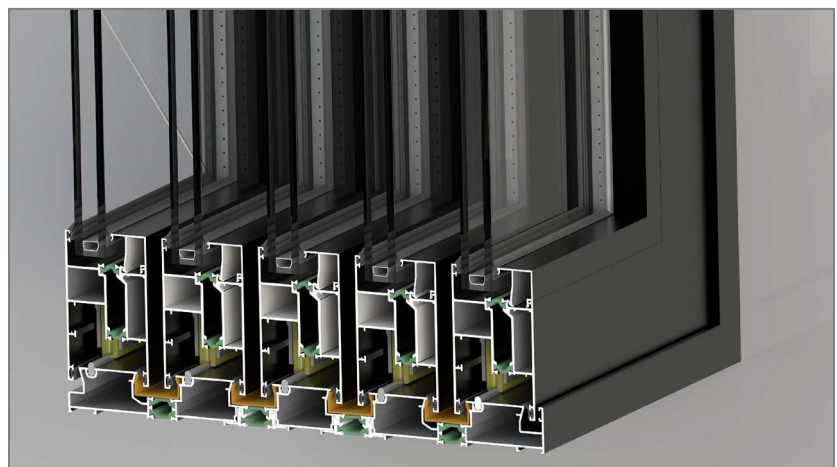
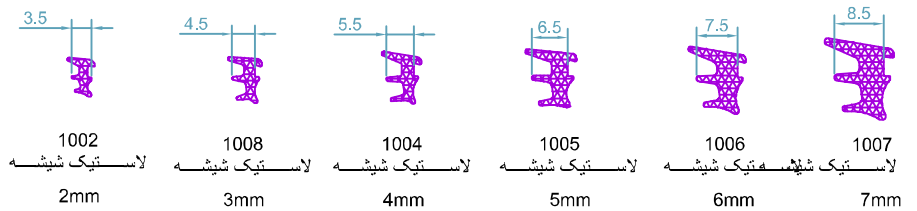
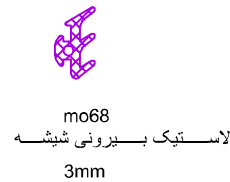
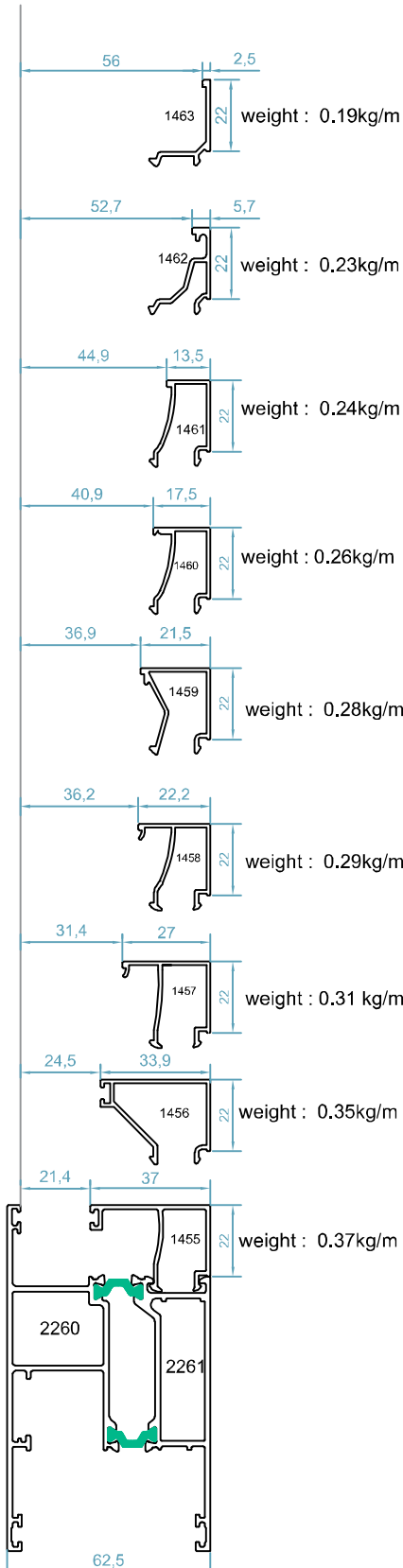



سیستم لیفت اند اسلاید و کشویی معمولی ترمال بریک - HTS143

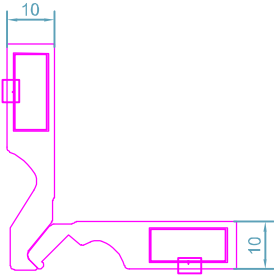

code : 176

PC B10

قابل تولید در اندازه های مختلف

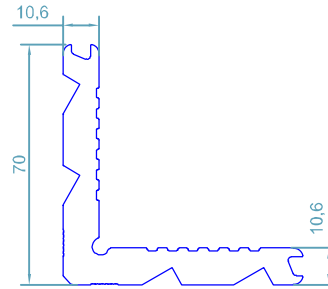

code : 110

گونیا پانچی

corner cleat

weight : 3.32kg/m

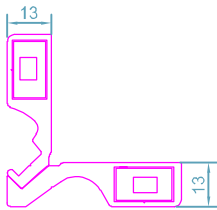

code : 178

PC B13

قابل تولید در اندازه های مختلف

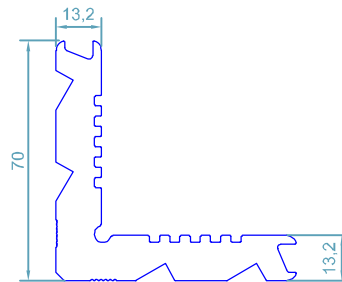

code : 111

گونیا پانچی

corner cleat

weight : 4.03kg/m

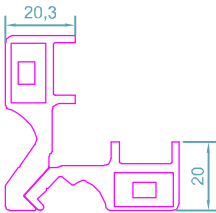

code : 180

PC B20

قابل تولید در اندازه های مختلف

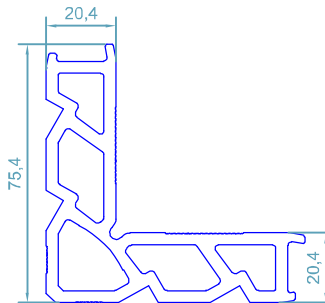

code : 118

گونیا پانچی

corner cleat

weight : 3.5kg/m

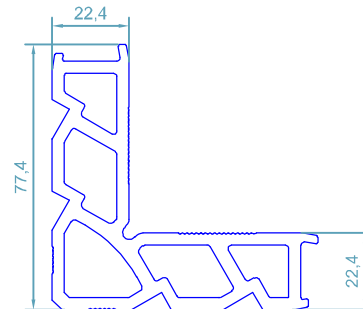
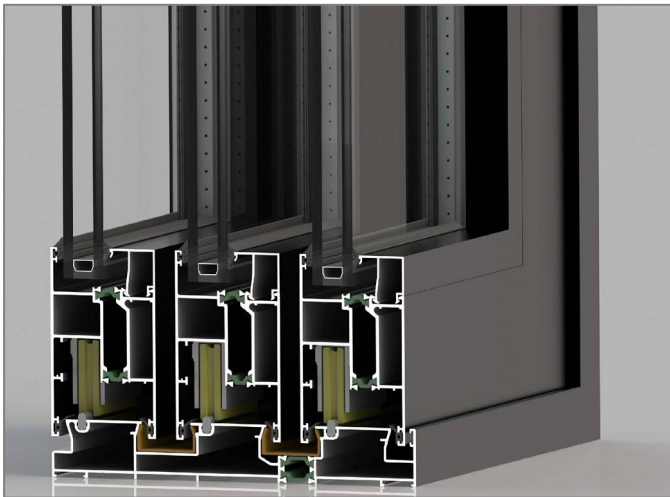

code : 114

گونیا پانچی

corner cleat

weight : 3.67kg/m

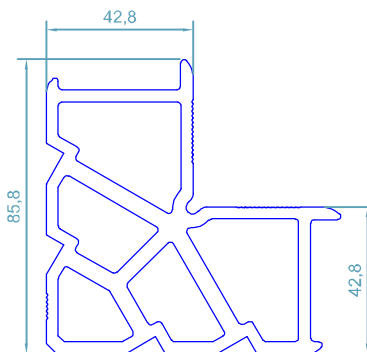

code : 112











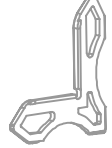



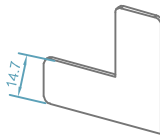

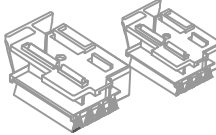

گونیا پانچی

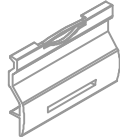
corner cleat

weight : 5.00 kg/m

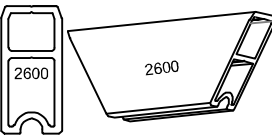

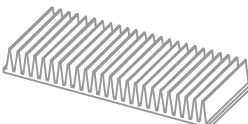

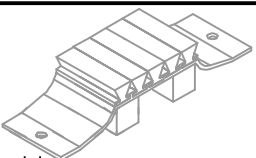

## HTS143 - THERMAL BREAK LIFT & SLIDE SYSTEM

لیست یراق آلات

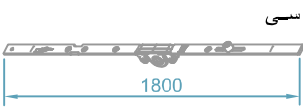
 <p><b>code : 51064</b> پی وی سی ایزولاسیون فریم های بلند <i>frame isolation gasket</i></p> <p>PVC</p>	 <p><b>code :51969</b> گونیا پلاستیکی باریک <i>sash alignment corner</i></p> <p>Polyamid</p>
 <p><b>code : PVC M300</b> پی وی سی ایزولاسیون فریم های کوتاه <i>Threshold frame isolation gasket</i></p> <p>PVC</p>	 <p><b>code :51932</b> گونیا پلاستیکی پهن <i>sash alignment corner</i></p> <p>Polyamid</p>
 <p><b>code : 51999</b> پی وی سی اینترلاک <i>central locking sealing gasket</i></p> <p>PVC</p>	 <p><b>MM5</b> گونیا فلزی روکوب <i>border alignment corner</i></p> <p>Galvanized</p>
 <p><b>code : 51990</b> لاستیک لیفت اسلاید لنگه <i>sash gasket</i></p> <p>EPDM</p>	 <p><b>code :60041</b> درپوش پروفیل وسط چهار لنگه <i>MEETING STILE CAP</i></p> <p>Polyamid</p>
 <p><b>code : 53148</b> لاستیک ریل فریم <i>Gasket for frame rails</i></p> <p>EPDM</p>	 <p><b>code :51934</b> استوپر بیرونی <i>rear stoper</i></p> <p>Plastic</p>
 <p><b>لاستیک لنگه توری</b> <i>fly screen gasket</i></p> <p>EPDM</p>	 <p><b>code :51933</b> لرزه گیر لنگه بازشو <i>SASH STABILIZATION SPACER</i></p> <p>Polyamid</p>
 <p><b>یراق لیفت اند اسلاید 300 کیلوگرم</b> <i>300kg lift&amp;slidind mechanism</i></p>	 <p><b>code :60163</b> درپوش پلاستیکی اینترلاک <i>Top and bottom interlock profile cap</i></p> <p>Polyamid</p>
 <p><b>code :46960</b> استوپر یراق لیفت اسلایدینگ <i>Shock absorber for sash for lift &amp;slide</i></p> <p>EPDM</p>	 <p><b>code :53013</b> ثابت کننده آلومینیومی <i>sash fixing</i></p>
 <p><b>درپوش تخلیه آب</b> <i>water recekt cover</i></p> <p>Plastic</p>	 <p><b>code : S450-100</b> گردگیر لاستیکی <i>central sealing bottom</i></p> <p>EPDM</p>
 <p><b>بلبرینگ توری ریلی</b> <i>fly screen roller</i></p>	 <p><b>گردگیر آلومینیومی</b> <i>central sealing top</i></p> <p>Aluminium</p>

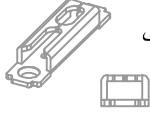
سیستم لیفت اند اسلاید و کشویی معمولی ترمال بریک - HTS143

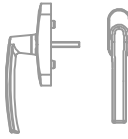
ACCESSORIES LIST

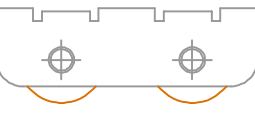
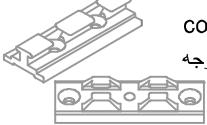
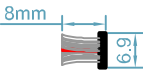
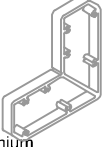
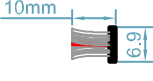
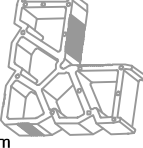
 <p>اسپانپولت یو پی وی سی multi point lock</p>	 <p>code :560-1011 لاستیک کنج 90 درجه corner adapter gasket</p> <p>EPDM</p>
 <p>مقابلی قفل اسپانپولت یو پی وی سی muti point lock striker</p>	 <p>code : 560-1012 لاستیک کنج 90 درجه corner adapter gasket</p> <p>EPDM</p>
 <p>دستگیره اسپانپولت یو پی وی سی multi point lock handle</p>	 <p>code : 60020 در پوش پلاستیکی آداپتور کنج corner adapte end cap</p> <p>PVC</p>
 <p>code : 53126 بلبرینگ لنگه کشویی معمولی 300 کیلوگرمی Steel double roller 300kg</p>	 <p>code : 60021 قفل لیفت اند اسلاید کنج 90 درجه Corner steel locking point</p> <p>STEEL</p>
 <p>code :620-69-106 مویی اینترلاک شماره 8 brush No 8for interlock</p>	 <p>code : 60053 گونیاى فریم بلند کنج 90 درجه Crimp cleat with pre-tapped</p> <p>aluminium</p>
 <p>code :620-69-110 مویی بازشو در کشویی معمولی شماره 10 brush No10for frame</p>	 <p>code : 106-P20.4 گونیاى فریم کوتاه کنج 90 درجه Crimp cleat with pre-tapped</p> <p>aluminium</p>

