

## HTS115

سیستم لیفت اند اسلاید و کشویی معمولی ترمال بریک

### Thermal Break Lift & Slide System



## سیستم لیفت اند اسلاید و کشویی معمولی ترمال بریک - HTS115

مشخصات سیستم

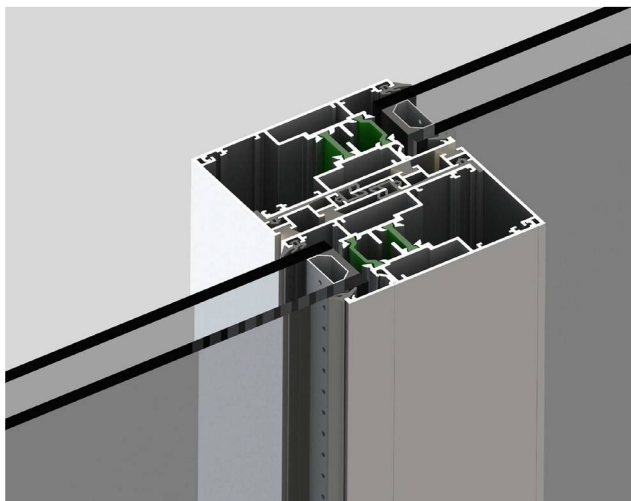

\* اندازه ی عرض فریم : 113.1 mm

\* اندازه ی ارتفاع فریم: 44.5 mm

\* اندازه ی عرض لنگه : 46 mm

\* اندازه ی ارتفاع لنگه : 85.5mm

\* اندازه ی پهنای لنگه و اینترلاک : 90mm

\* اندازه ی پلی امید فریم : 24mm

\* اندازه ی پلی امید لنگه : 20 mm

\* اندازه ی ضخامت شیشه : 30 mm

\* سیستم دارای گواهینامه ی Ift Rosen Heim

\* امکان نصب یراق لیفت اند اسلاید تا وزن 150 و 200 کیلوگرم

\* امکان نصب یراق کشویی معمولی تا وزن 180 کیلوگرم

\* نمای پروفیل تخت و صاف

\* ضخامت دیواره ی پروفیل : 1.4 mm

\* مقاومت در اتلاف انرژی :  $U_f = 3.7 \text{ W/m}^2\text{K}$

EN ISO 10077-2:2003-10

Air Permaability According to EN12207:1999-11	هوایبندی	CLASS 4	*
Watertightness According to EN12208:1999-11	آب بندی	CLASS 4A	*
Resistance to Windload According to EN12210:1999-11/AC:2002-08	مقاومت در فشار باد	CLASS C2 / B2	*

جهت دریافت تست رپورت و گواهینامه IFT سیستم با شرکت هوکارت تماس حاصل فرمایید

## HTS115 - THERMAL BREAK LIFT & SLIDE SYSTEM

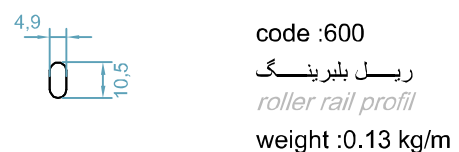
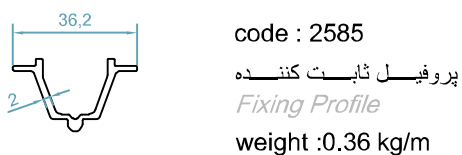
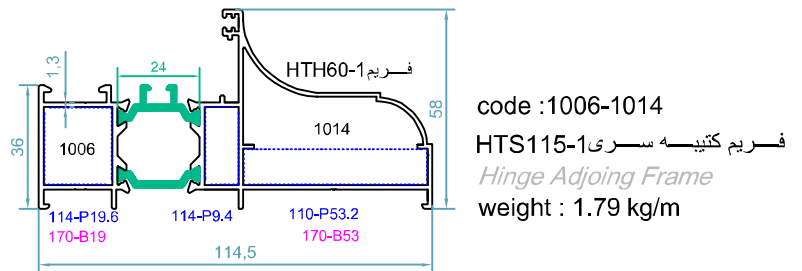
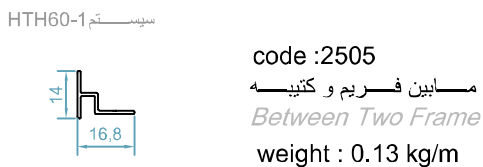
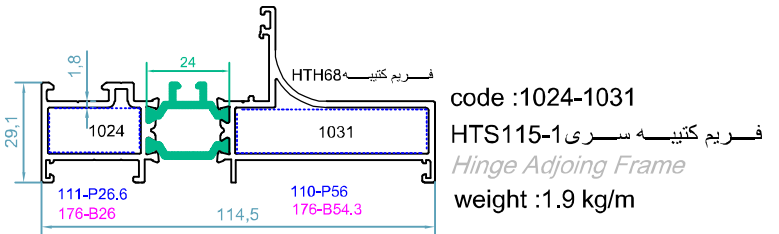
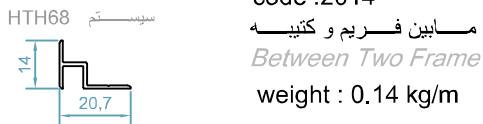
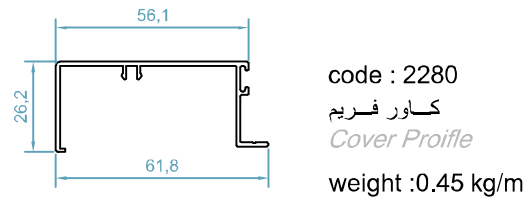
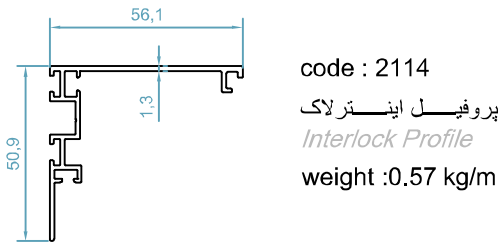
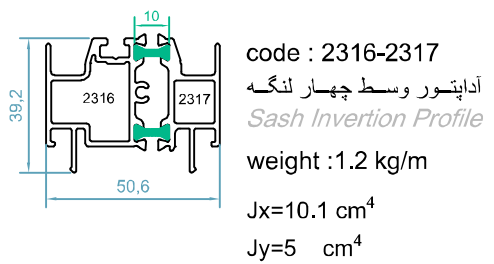
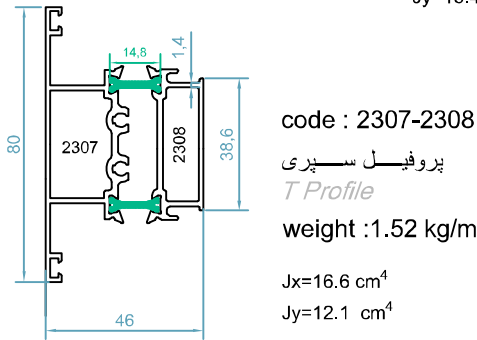
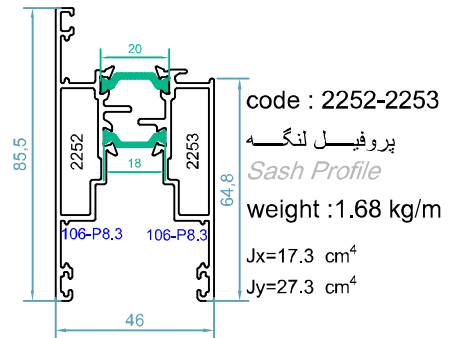
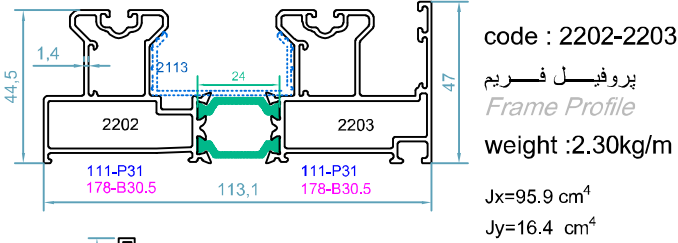

## سیستم لیفت اند اسلاید و کشویی معمولی ترمال بریک - HTS115

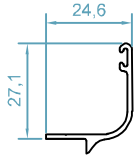

code : 2528  
ریل توری کشویی  
*Fly Screen Rail Pr.*  
weight : 0.23 kg/m

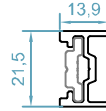

رنگ خام

code : 2598  
آداپتور دستگیره اهرمی و  
اسپانبولت یو پی وی سی  
*Handle Adapter Pr.*  
weight : 0.24 kg/m

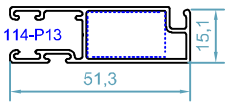

code : 2509  
لنگه توری کشویی  
*Fly Screen Profile*  
weight : 0.50 kg/m

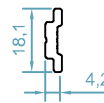

code : 2537  
نسمه ی دستگیره  
*Rod Profile*  
weight : 0.16 kg/m

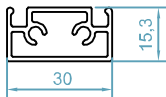

code : 2581  
وادار لنگه توری  
*T For Fly Screen Sash*  
weight : 0.44 kg/m

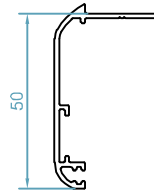

code : 2500  
پروفیل روکوب  
*Border Profile*  
weight : 0.38kg/m

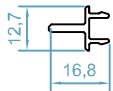

code : 2580  
وسط چهار لنگه توری  
*Adapter For Fly Screen Sash*  
weight : 0.14 kg/m

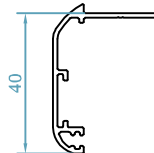

code : 2501  
پروفیل روکوب  
*Border Profile*  
weight : 0.35kg/m

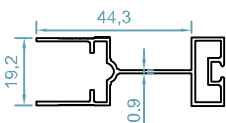

code : 2548  
لنگه توری پلیسه  
*Fly Screen Sash*  
weight : 0.44 kg/m

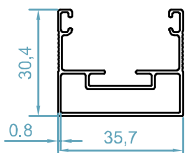

code : 2549  
فریم توری پلیسه  
*Fly Screen Frame*  
weight : 0.43 kg/m

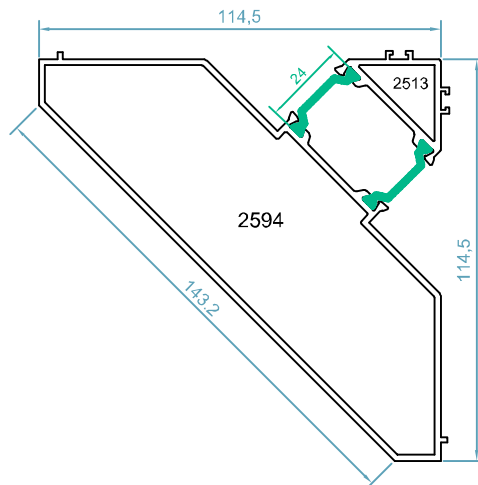

code : 2513-2594  
آداپتور کنج فریم  
*Corner Adapter*  
weight : 2.7kg/m  
Jx=58.7 cm<sup>4</sup>  
Jy=51.8 cm<sup>4</sup>

## HTS115 - THERMAL BREAK LIFT & SLIDE SYSTEM

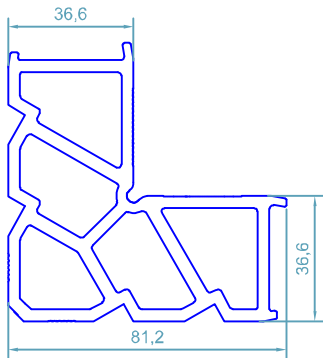

code : 106  
گونیایا پانچی  
Corner Cleat  
weight : 4.250 kg/m

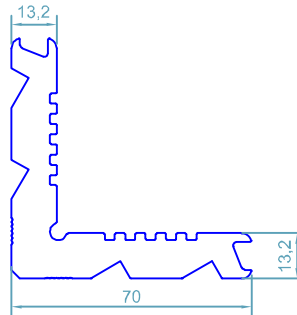

code : 111  
گونیایا پانچی  
Corner Cleat  
weight : 4.03kg/m

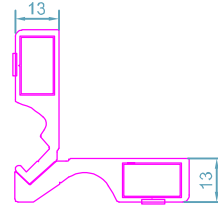

code : 178  
PC B13  
قابل تولید در اندازه‌های مختلف

### اندازه ی شیشه و زوارها - HTS115

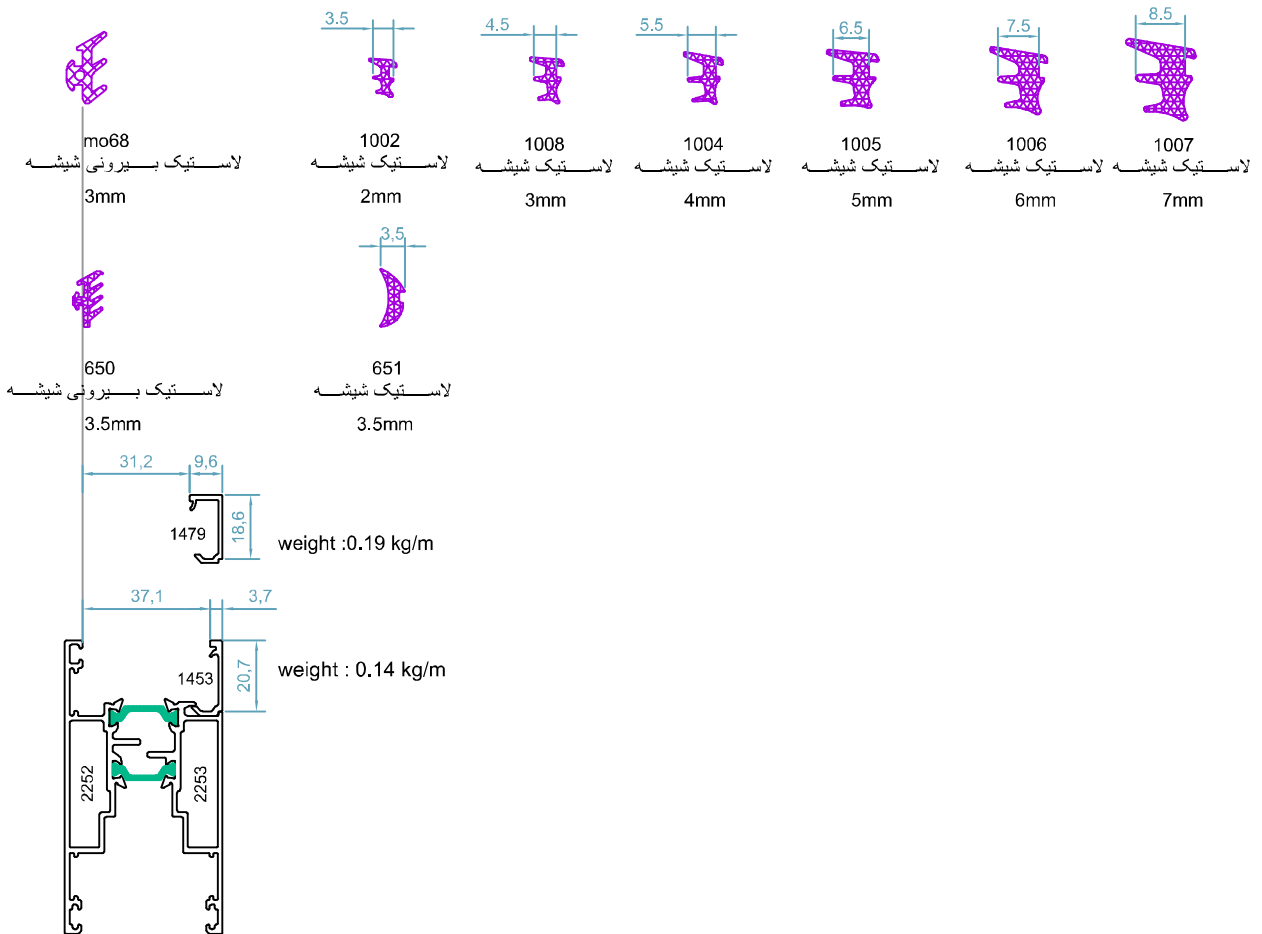

## سیستم لیفت اند اسلاید و کشویی معمولی ترمال بریک - HTS115

### ACCESSORIES LIST

 <p>code : 2113 پی وی سی ایزولاسیون فریم <i>Frame Isolation Gasket</i></p> <p>PVC</p>	 <p>code : 620-69-108 مویی 800 در فریم و اینترلاک <i>Brush No 800for Frame</i></p>
 <p>code : 655 لاستیک اینترلاک <i>Interlock Gasket</i></p> <p>EPDM</p>	 <p>code : EM38-32 بلبرینگ 120 کیلوگرمی <i>Double Sliding Roller</i></p>
 <p>code : 656 لاستیک ریل فریم <i>Gasket For Frame Rails</i></p> <p>EPDM</p>	 <p>code : EM51SD-72 بلبرینگ 180 کیلوگرمی <i>Aluminium Quad Roller 180kg</i></p>
 <p>code : 675 لاستیک بالای لنگه لیفت اسلاید <i>Up Sash Gasket</i></p> <p>EPDM</p>	 <p>اسپانولت یو پی وی سی <i>Multi Point Lock</i></p> <p>1800</p>
 <p>code : 53148 لاستیک ریل فریم <i>Gasket For Frame Rails</i></p> <p>EPDM</p>	 <p>دستگیره و مقابلی قفل پی وی سی <i>Multi Point Lock Handle</i></p>
 <p>لاستیک لنگه توری <i>Fly Screen Gasket</i></p> <p>EPDM</p>	 <p>code : 60025 درپوش پروفیل وسط چهار لنگه <i>Meeting Stile Cap</i></p> <p>Polyamid</p>
 <p>code : 500 گونینای فلزی لنگه و فریم MM5 <i>Sash &amp; Frame Alignment Corner</i></p> <p>14.7</p>	 <p>code : 51934 استوپر بیرونی <i>Rear Stoper</i></p> <p>Plastic</p>
 <p>یراق لیفت اند اسلاید 200 کیلوگرم <i>Shock Absorber For Sash For Lift &amp; Slide</i> <i>Lift &amp; Sliding Mechanism 200kg</i></p>	 <p>code : 60026 درپوش پلاستیکی اینترلاک <i>Top and Bottom Interlock</i> <i>Profile Cap</i></p> <p>POLYAMID</p>
 <p>code : 46960 استوپر یراق لیفت اسلایدینگ <i>Fly Screen Roller</i></p> <p>EPDM</p>	 <p>code : S450-100 گردگیر لاستیکی <i>Central Sealing Bottom</i></p> <p>EPDM</p>
 <p>بلبرینگ توری ریلی <i>Fly Screen Roller</i></p>	 <p>گردگیر آلومینیومی <i>Central Sealing Top</i></p> <p>aluminium</p>