

HTS115-1

سیستم لیفت اند اسلاید و کشویی معمولی ترمال بریک

Thermal Break Lift & Slide System

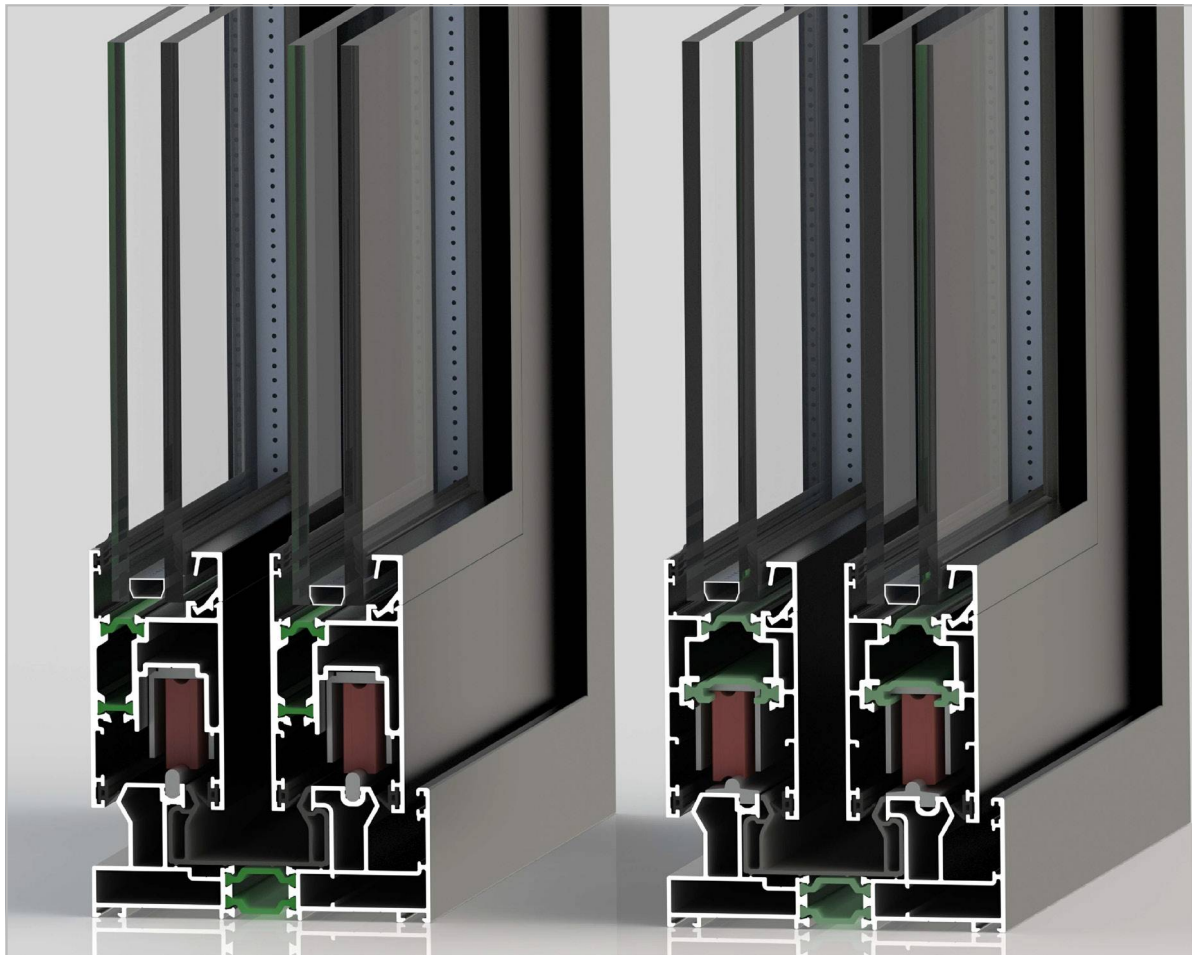

HTS115-1 -THERMAL BREAK LIFT & SLIDE SYSTEM

مشخصات سیستم

* سیستم ترمال بریک لیفت اند اسلاید دارای دو نوع لنگه

با امکان نصب یراق لیفت اند اسلاید 200 کیلوگرمی GU-Sigenia-Stack

و لنگه دوم باعایق پیشتر برای نصب یراق لیفت اند اسلاید 200 کیلوگرمی GIESSE GOS-S T-REX میباشد

* امکان نصب یراق کشویی معمولی تا وزن 80 کیلوگرم را دارد و

امکان نصب یراق لیفت اند اسلاید 250 کیلوگرمی را دارد

* اندازه ی عرض فریم : 114.5 mm

* اندازه ی ارتفاع فریم : 45 mm

* اندازه ی عرض لنگه : 45 mm

* اندازه ی ارتفاع لنگه : 86 mm

* اندازه ی پهنای لنگه در اینترلاک : 95.8 mm

* اندازه ی پلی امید در لنگه ی 2262-2263 : 14.8-12mm

* اندازه ی پلی امید لنگه ی 2270-2271 : 32-20mm

* اندازه ی ضخامت شیشه : 8 - 40 mm

* سیستم دارای گواهینامه ی ift rosen heim

* دارای فریم مونوریل و تک ریل و دو ریل و سه ریل

* نمای پروفیل تخت و صاف

* ضخامت دیواره ی پروفیل : 1.4 - 2 mm

* پی وی سی فریم و اینترلاک چند محفظه برای

بهینه سازی عملکرد حرارتی سیستم

* مقاومت در اتلاف انرژی : 3.4-4.4 W/ m² K

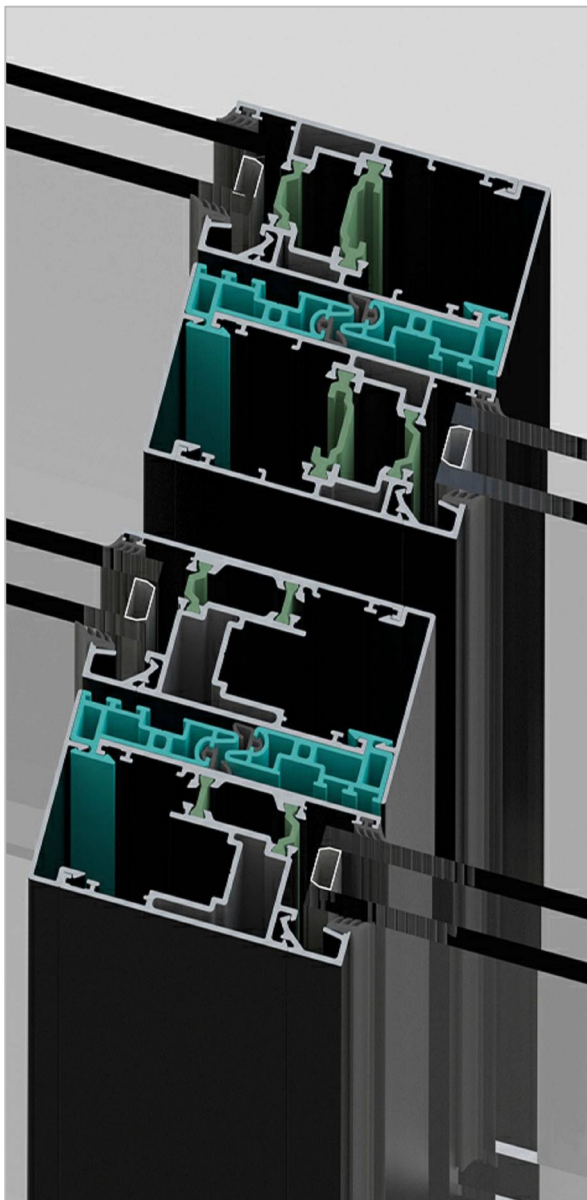

سیستم لیفت اند اسلاید و کشویی معمولی ترمال بریک - HTS115-1

Lift - Slide 200kg

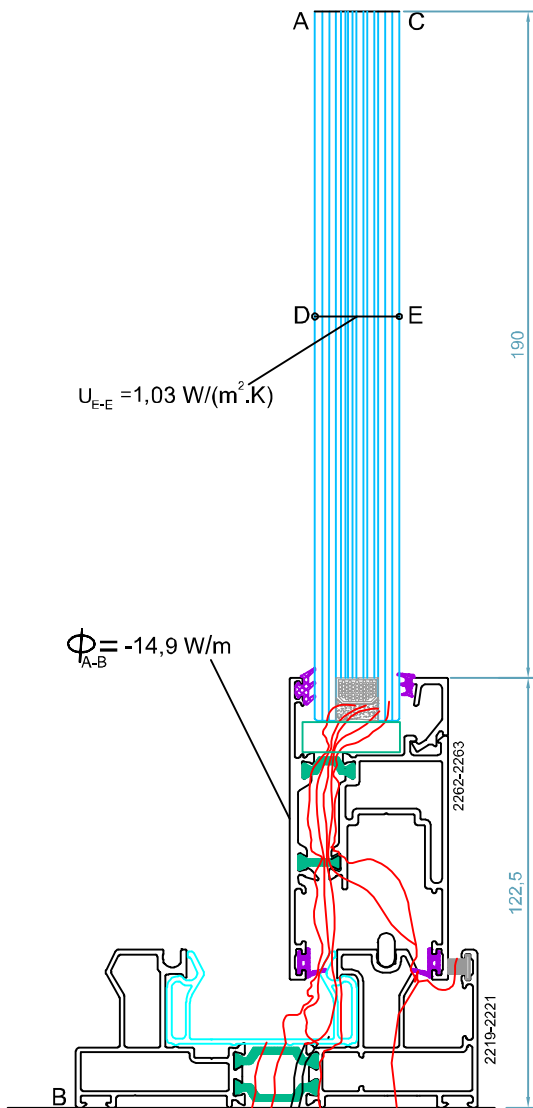

محاسبه مقاومت اتلاف انرژی مطابق با EN ISO 10077-2

$$U_{fF} = \frac{\frac{\phi}{\Delta T} - U_{p,b_p}}{b_f} = \frac{\frac{-14,863}{-20,000} - 1,169.0,190}{0,122} = 4,26 \text{ W/(m}^2.\text{K)}$$

Lift - Slide 200kg

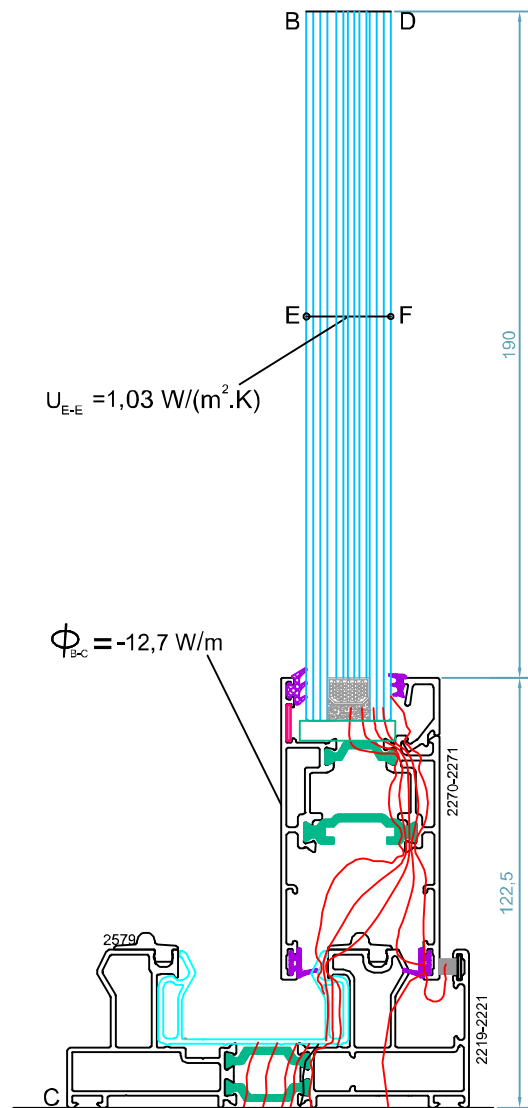

محاسبه مقاومت اتلاف انرژی مطابق با EN ISO 10077-2

$$U_{fA} = \frac{\frac{\phi}{\Delta T} - U_{p,b_p}}{b_f} = \frac{\frac{-12,719}{-20,000} - 1,031.0,190}{0,123} = 3,59 \text{ W/(m}^2.\text{K)}$$

* برای دریافت تست رپورت سیستم با شرکت هوکارت تماس حاصل فرمایید

HTS115-1 -THERMAL BREAK LIFT & SLIDE SYSTEM

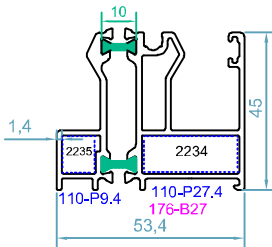

code : 2234-2235
فریم تک ریل پشت دیوار
frame profile

weight :1.48kg/m

Jx=15 cm⁴

Jy=21 cm⁴

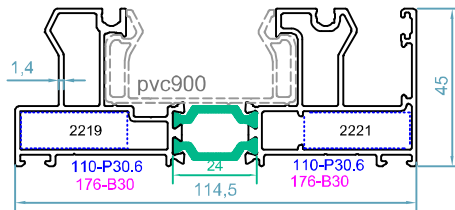

code : 2219-2221
پروفیل فریم
frame profile

weight :2.25 kg/m

Jx=103.34 cm⁴

Jy=16.66 cm⁴

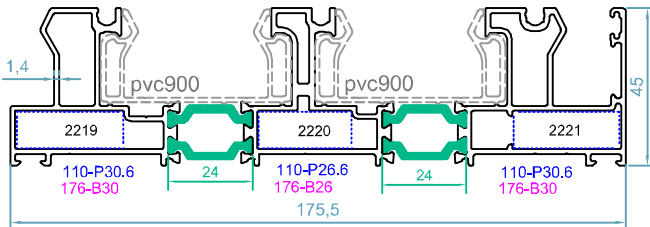

code : 2219-2220-2221
فریم سه ریل
3rail frame profile

weight :3.43 kg/m

Jx=357 cm⁴

Jy=25 cm⁴

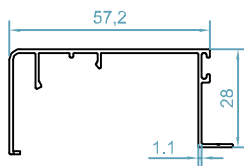

code : 2290

کاور فریم
cover profile

weight :0.550 kg/m

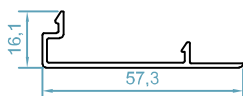

code : 2288

پروفیل اینترلاک
interlock profile

weight :0.35 kg/m

Jx=0.15 cm⁴

Jy=3.01 cm⁴

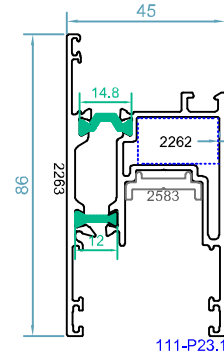

code : 2262-2263

پروفیل لنگه
sash profile

weight :1.69 kg/m

Jx=19 cm⁴

Jy=25 cm⁴

براق لیفت اسلاید
sigena-gu-stack

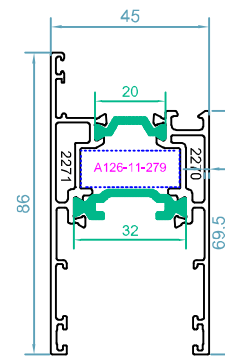

code : 2270-2271

پروفیل لنگه
sash profile

weight :1.50 kg/m

Jx=20 cm⁴

Jy=25 cm⁴

براق لیفت اسلاید
GIESSE

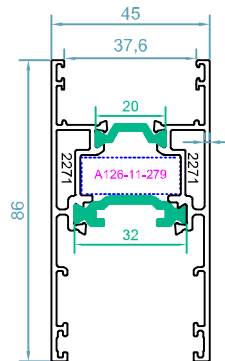

code : 2271-2271

لنگه ی بدون زهوار
sash profile

weight :1.60 kg/m

Jx=20 cm⁴

Jy=25 cm⁴

براق لیفت اسلاید
GIESSE

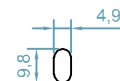

code :2530

ریل لنگه ی 2262-2263
rail profile

weight :0.124 kg/m

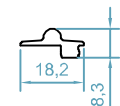

code :2579

ریل لنگه ی 2271-2270
rail profile

weight :0.165 kg/m

سیستم لیفت اند اسلاید و کشویی معمولی ترمال بریک - HTS115-1

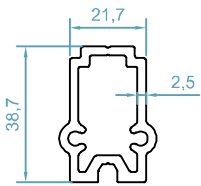

code :2289
ثابت کننده و آداپتور مونو ریل
fixing profile
weight :0.98 kg/m

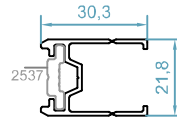

code :2529
آداپتور دستگیره اهرمی و
اسپانیولت یو پی وی سی لنگه ی
handle adapter pr.
weight :0.39 kg/m

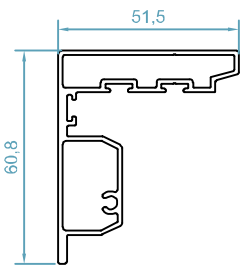

code :2297
آداپتور سه لنگه وسط باز شو
fixing profile
weight : 1 kg/m

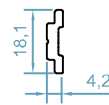

code :2537
تسمه ی دستگیره لنگه ی
2262-2263 *rod profile*
weight :0.16 kg/m

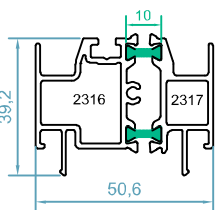

code : 2316-2317
آداپتور وسط چهار لنگه
sash inversion profile
weight :1.25 kg/m
Jx=10.1 cm⁴
Jy=5 cm⁴

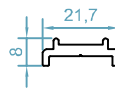

code :2583
آداپتور یراق لیفت لنگه ی
2262-2263 *accessory adapter*
weight : 0.14 kg/m

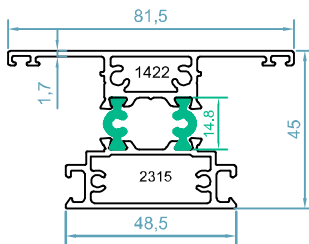

code : 1422-2315
سپری دو طرف شیشه
T profile
weight :1.72 kg/m
Jx=18 cm⁴
Jy=15 cm⁴

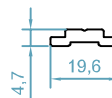

code : 2504
تسمه آلومینیومی لنگه ی
2270-2271 *rod profile*
2271-2271
weight :0.18 kg/m

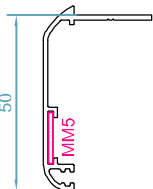

code :2500
پروفیل روکوب
border profile
weight : 0.38kg/m

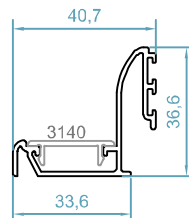

code : 2569
آداپتور دیوار در فریم تک ریل
adapter profile
weight :0.48 kg/m

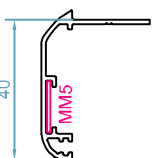

code :2501
پروفیل روکوب
border profile
weight : 0.35kg/m

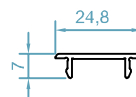

code : 3140
درپوش بیچ آداپتور
adapter profile
weight :0.14 kg/m

HTS115-1 -THERMAL BREAK LIFT & SLIDE SYSTEM

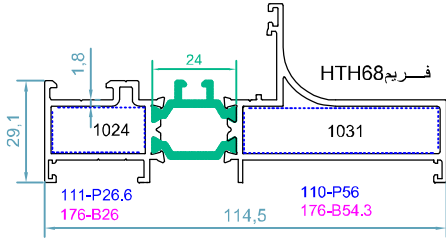

code :1024-1031
 فریم کتیبه سری TH68
hinge adjoining frame
 weight : 1.90 kg/m

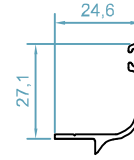

code : 2528
 ریل توری کشویی
fly screen rail pr.
 weight : 0.23 kg/m

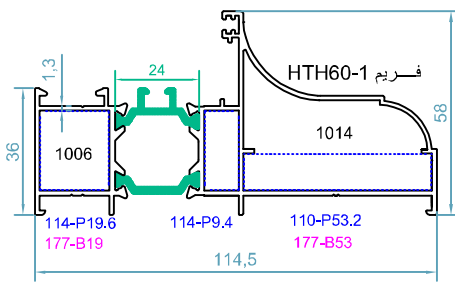

code :1006-1014
 فریم کتیبه سری TH60
hinge adjoining frame
 weight : 1.79 kg/m

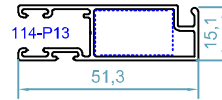

code : 2509
 لنگه توری کشویی
fly screen profile
 weight : 0.50 kg/m



code :2505
 مابین فریم و کتیبه
between two frame
 weight : 0.14 kg/m

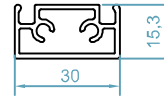

code :2581
 وادار لنگه توری
T for flyscreen sash
 weight : 0.44 kg/m

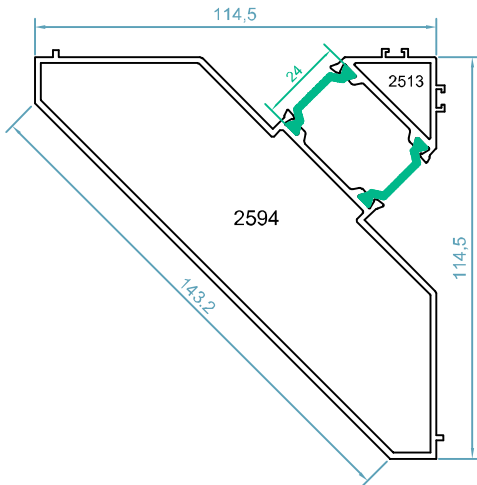

code :2513-2594
 آداپتور کنج فریم
corner adapter
 weight : 2.7kg/m

$$Jx=58.7 \text{ cm}^4$$

$$Jy=51.8 \text{ cm}^4$$

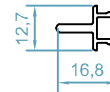

code :2580
 وسط چهار لنگه توری
adapter for fly screen sash
 weight : 0.14 kg/m

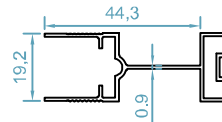

code : 2548
 لنگه توری پلیسه
fly screen sash
 weight : 0.44 kg/m

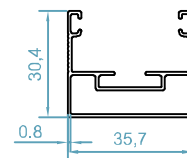

code : 2549
 فریم توری پلیسه
fly screen frame
 weight : 0.43 kg/m

سیستم لیفت اند اسلاید و کشویی معمولی ترمال بریک - HTS115-1

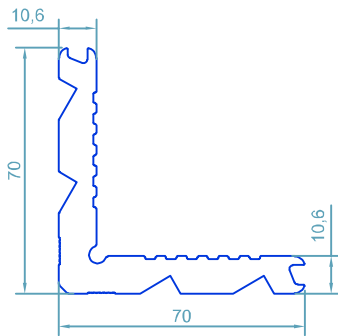

code : 110
گونیبا پانچی
corner cleat
weight : 3.32kg/m

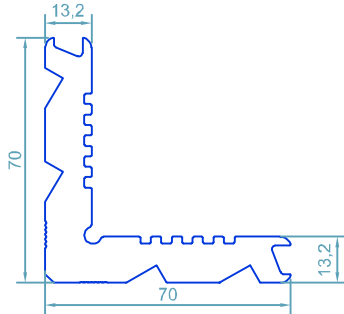

code : 111
گونیبا پانچی
corner cleat
weight : 4.03kg/m

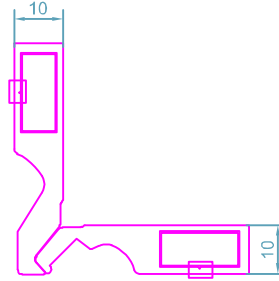

code:176
PC B10
قابل تولید در اندازه های مختلف

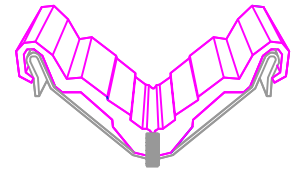



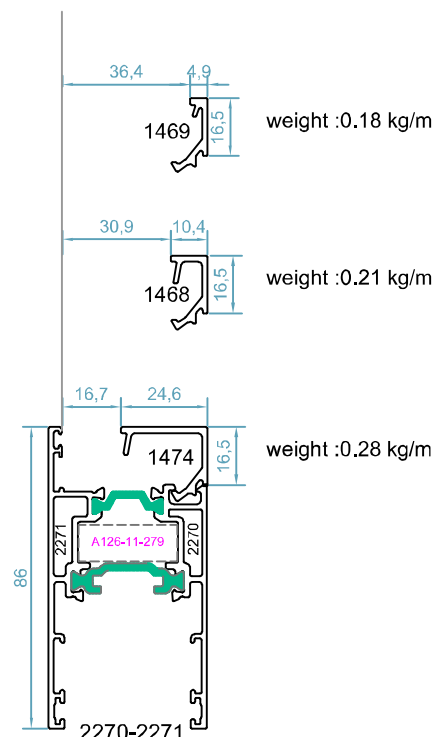
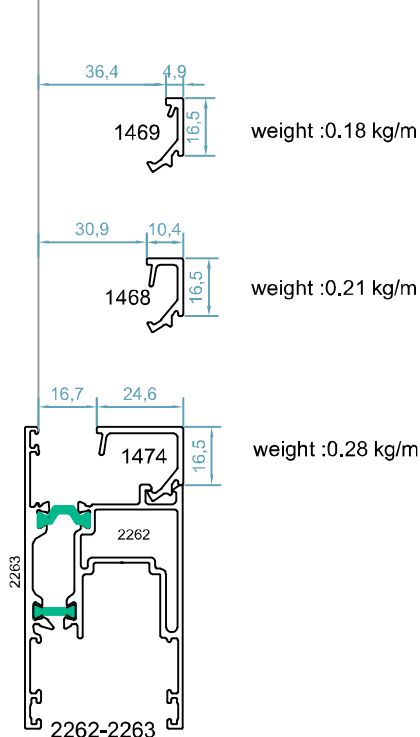
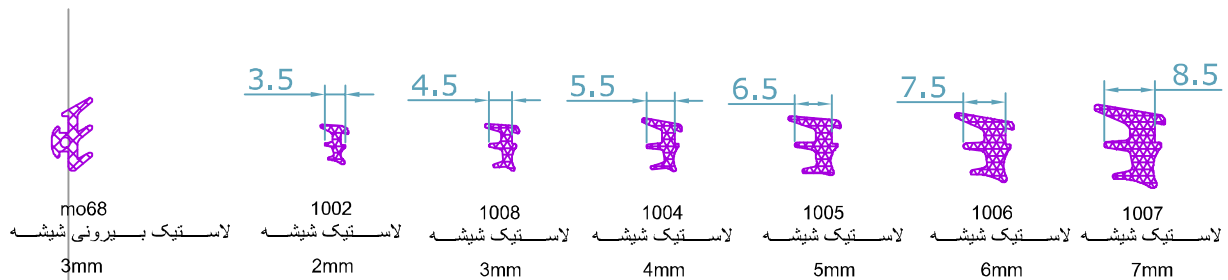





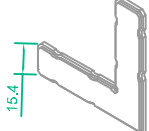
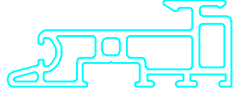
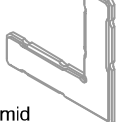

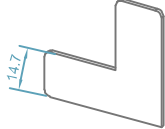
A126-11-279
فیکسر آلنی لنگه ی
2270-2271
2271-2271

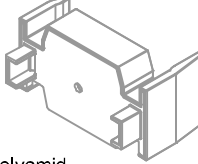

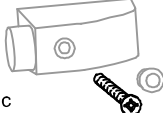

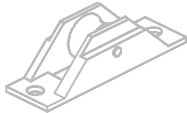
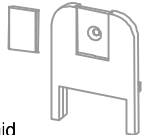
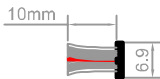
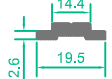
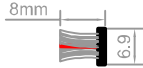





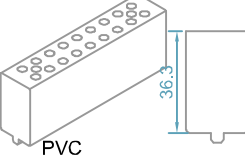

HTS115-1 -THERMAL BREAK LIFT & SLIDE SYSTEM

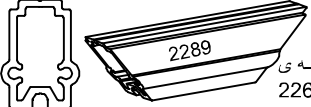
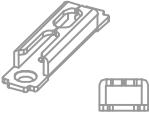
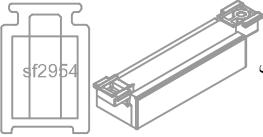
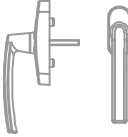
لیست یراق آلات

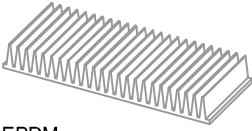
 <p>code : 60027 پی وی سی ایزولاسیون فریم <i>Frame Isolation Gasket</i></p> <p>pvc</p>	 <p>code :60030 گونیا پلاستیکی <i>Sash Alignment Corner</i></p> <p>Polyamid</p>
 <p>code : 60028 پی وی سی اینترلاک <i>Central Locking Sealing Gasket</i></p> <p>pvc</p>	 <p>code :515 گونیا لنگه ی 2270-2271 2271-2271 <i>sash Alignment Corner</i></p> <p>Polyamid</p>
 <p>code :60031 لاستیک اینترلاک <i>Interlock Gasket</i></p> <p>EPDM</p>	 <p>MM5 گونیا فلزی روکوب <i>Border Alignment Corner</i></p>
 <p>code : 51990 لاستیک لنگه لیفت اند اسلاید <i>Sash Gasket</i></p> <p>EPDM</p>	 <p>code :60025 درپوش پروفیل وسط چهار لنگه <i>Meeting Stile Cap</i></p> <p>Polyamid</p>
 <p>code : 53148 لاستیک ریل فریم <i>Gasket For Frame Rails</i></p> <p>EPDM</p>	 <p>code :51934 استوپر بیرونی <i>Rear Stopper</i></p> <p>plastic</p>
 <p>لاستیک لنگه توری <i>Fly Screen Gasket</i></p> <p>EPDM</p>	 <p>code :52403 لرزه گیر لنگه بازشو <i>Sash Stabilization Sapacer</i></p> <p>Polyamid</p>
 <p>بلبرینگ توری ریلی <i>Fly Screen Roller</i></p>	 <p>code :60026 درپوش پلاستیکی اینترلاک <i>Top and Bottom Interlock Profile Cap</i></p> <p>Polyamid</p>
 <p>code :620-69-110 مویی لنگه در کشویی معمولی <i>brush No 10For Sliding Sash</i></p> <p>10mm</p>	 <p>code :ata19503 تسمه ی پلی امید <i>Rod Polyamid</i></p> <p>Polyamid</p>
 <p>code :620-69-108 مویی اینترلاک 800 <i>Brush No 8For Interlock</i></p> <p>8mm</p>	
 <p>درپوش تخلیه آب <i>Water Recept Cover</i></p> <p>Plastic</p>	

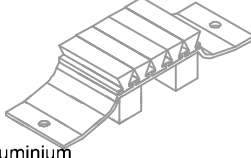
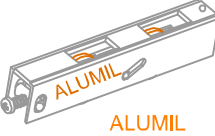
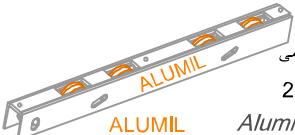
سیستم لیفت اند اسلاید و کشویی معمولی ترمال بریک - HTS115-1

ACCESSORIES LIST

 <p>code :60029 ثابت کننده ی پلاستیکی لنگه 2262-2263 Sash Fixing -PVC</p>	 <p>اسپانچولت یو پی وی سی 1800 Multi Point Lock</p>
 <p>code :2289 ثابت کننده آلومینیومی لنگه ی 2262-2263 Sash Fixing</p>	 <p>مقابلی قفل اسپانچولت یو پی وی سی Multi Point Lock Striker</p>
 <p>code :SF2954 ثابت کننده ی پلاستیکی لنگه ی 2270-2271, 2271-2271 Sash Fixing</p>	 <p>دستگیره اسپانچولت یو پی وی سی Multi Point Lock Handle</p>
 <p>code : 2910000 بلبرینگ لنگه 80 کیلوگرمی 2270-2271 ,2271-2271 Polyamid Single Roller 200kg</p>	 <p>code : S450-100 گردگیر لاستیکی Central Sealing Bottom</p>
 <p>code : 2911000 بلبرینگ لنگه 160 کیلوگرمی 2270-2271 ,2271-2271 Polyamid Double Roller 200kg</p>	 <p>گردگیر آلومینیومی Central Sealing Top</p>
 <p>code : 60039 بلبرینگ لنگه 130 کیلوگرمی 2262-2263 Aluminium Double Roller 130kg</p>	
 <p>code : S450-1014 بلبرینگ لنگه 260 کیلوگرمی 2262-2263 Aluminium Quad Roller 260kg</p>	
 <p>براق لیفت اند اسلاید 200 کیلوگرم GU-STACK-SIGENIA 200kg Lift & Sliding Mechanism</p>	
 <p>براق لیفت اند اسلاید 200 کیلوگرم GIESSE GOS-S T-REX 200kg Lift & Sliding Mechanism</p>	
 <p>code :46960 استوپر براق لیفت اسلایدینگ Shock Absorber For Sash For Lift & Slide</p>	