

## HNH59-1

سیستم درب و پنجره لولایی نرمال

## UN Insulated Window & Door System

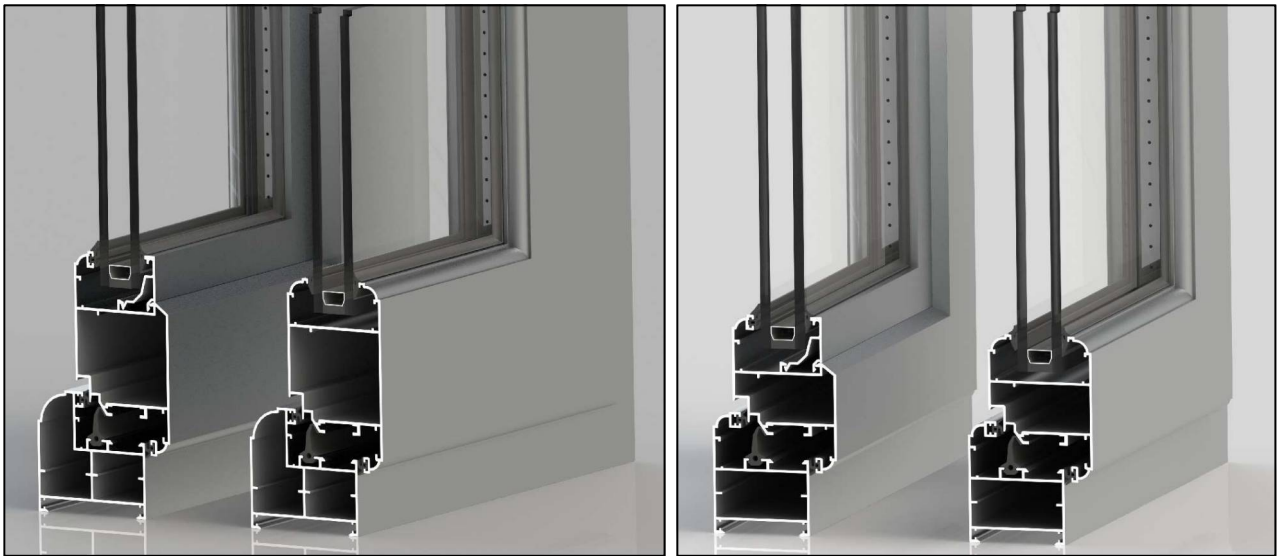

### مشخصات سیستم

\*اندازه ی عرض فریم : 47-59-74-90 mm

\*اندازه ی عرض لنگه : 44-51.5 mm

\*ضخامت دیواره ی پروفیل : 1.3-1.4mm

\*دارای تنوع فریم و لنگه های بازشو درب و پنجره

\*دارای بازشو بدون زهوار و بازشو یراق یو پی وی سی

\*قابلیت نصب بازشو تک حالتی ، دو حالتی ، کلنگی ، فولکس واگنی ، محوری و فرانسوی

\*دارای بیشترین آب بندی و هوابندی با استفاده از لاستیک های EPDM

## سیستم درب و پنجره ی لولایی نرمال - HNH59-1

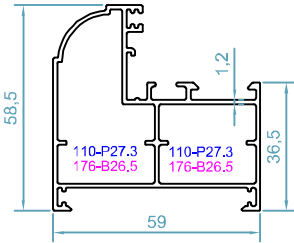

code : 1513  
 پروفیل فریم  
*Frame Profile*  
 weight : 1.05 kg/m  
 $J_x=12.6 \text{ cm}^4$   
 $J_y=9.9 \text{ cm}^4$

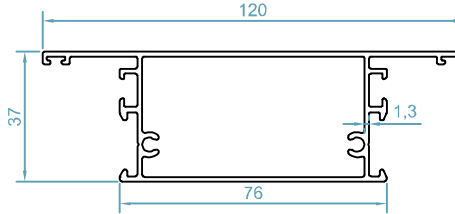

code : 1592  
 پروفیل سپری  
*T Profile*  
 weight : 1.41 kg/m  
 $J_x=9.49 \text{ cm}^4$   
 $J_y=49.79 \text{ cm}^4$

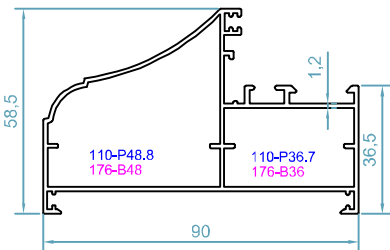

code : 1506  
 پروفیل فریم  
*Frame Profile*  
 weight : 1.25 kg/m  
 $J_x=35.25 \text{ cm}^4$   
 $J_y=11.95 \text{ cm}^4$

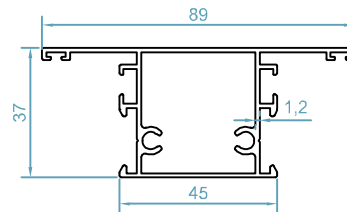

code : 1586  
 پروفیل سپری  
*T Profile*  
 weight : 1.00 kg/m  
 $J_x=15.7 \text{ cm}^4$   
 $J_y=7.1 \text{ cm}^4$

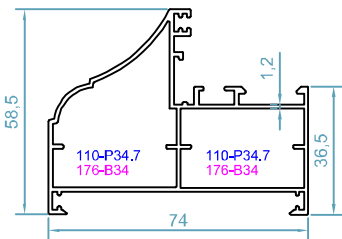

code : 1552  
 پروفیل فریم  
*Frame Profile*  
 weight : 1.20kg/m  
 $J_x=18.71 \text{ cm}^4$   
 $J_y=10.95 \text{ cm}^4$

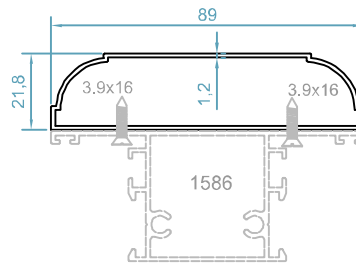

code : 2590  
 آداپتور سپردنصب توری  
*Fly Screen Adapter For T Pr.*  
 weight : 0.7 kg/m

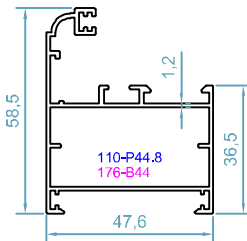

code : 1507  
 فریم پنجره  
*Frame Profile*  
 weight : 0.87 kg/m  
 $J_x=9.7 \text{ cm}^4$   
 $J_y=8.9 \text{ cm}^4$

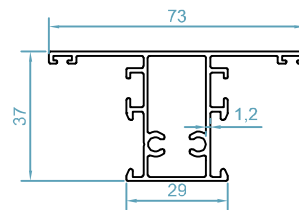

code : 1587  
 پروفیل سپری  
*T Profile*  
 weight : 0.85 kg/m  
 $J_x=8.48 \text{ cm}^4$   
 $J_y=5.78 \text{ cm}^4$

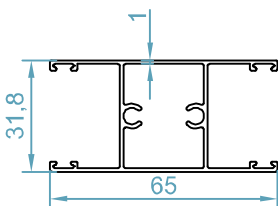

code : 2100  
 پروفیل سپری  
*T Profile*  
 weight : 0.651 kg/m

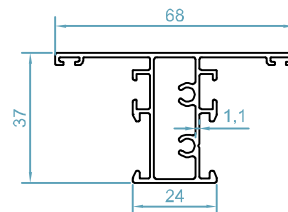

code : 1590  
 پروفیل سپری  
*T Profile*  
 weight : 0.74 kg/m  
 $J_x=4.96 \text{ cm}^4$   
 $J_y=5.38 \text{ cm}^4$

## HNH59-1 - UN INSULATED WINDOW & DOOR SYSTEM

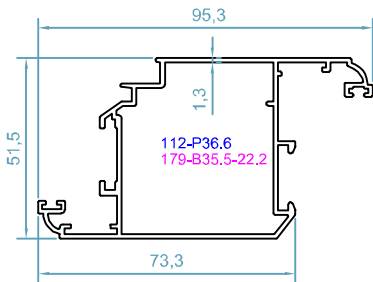

code : 1545  
 درب داخل بازشو  
*Inward Opening Door Sash*  
 weight : 1.26 kg/m  
 $J_x=14.5 \text{ cm}^4$   
 $J_y=27.9 \text{ cm}^4$

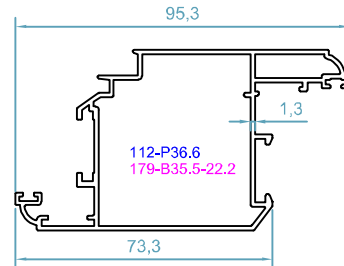

code : 1555  
 درب داخل بازشو  
*Inward Opening Sash*  
 weight : 1.26 kg/m  
 $J_x=15.58 \text{ cm}^4$   
 $J_y=29.27 \text{ cm}^4$

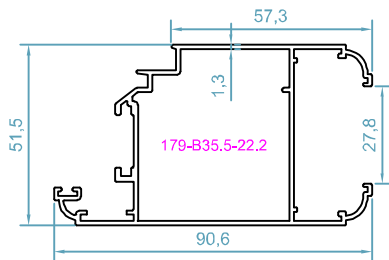

code : 1557  
 درب داخل بازشو بدون زهوار  
*Inward Opening Door With Glazing Bid*  
 weight : 1.2 kg/m  
 $J_x=14.5 \text{ cm}^4$   
 $J_y=27.9 \text{ cm}^4$

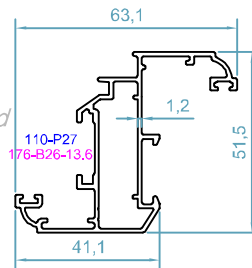

code : 1550  
 پنجره داخل بازشو  
*Inward Opening Window*  
 weight : 0.94 kg/m  
 $J_x=8.35 \text{ cm}^4$   
 $J_y=9.89 \text{ cm}^4$

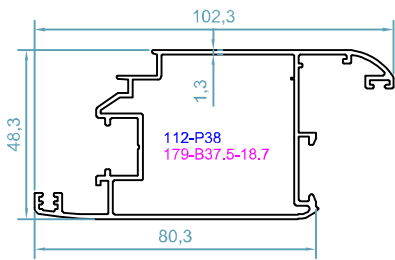

code : 1546  
 درب داخل بازشو یراق یو پی وی سی  
*Inward Opening Door -Multi Point*  
 weight : 1.26 kg/m  
 $J_x=12.54 \text{ cm}^4$   
 $J_y=31.5 \text{ cm}^4$

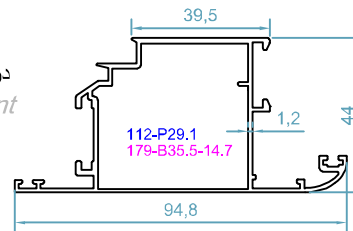

code : 1548  
 درب بیرون بازشو  
*Outward Opening Sash*  
 weight : 1.02 kg/m  
 $J_x=9.77 \text{ cm}^4$   
 $J_y=24.1 \text{ cm}^4$

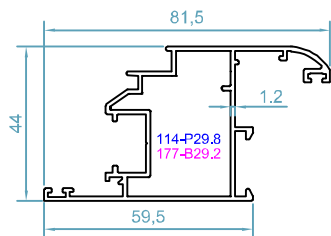

code : 1553  
 پنجره ی بازشو با یراق یو پی وی سی  
*Inward Opening Window -Multi Point*  
 weight : 1.01 kg/m  
 $J_x=9.5 \text{ cm}^4$   
 $J_y=12.9 \text{ cm}^4$

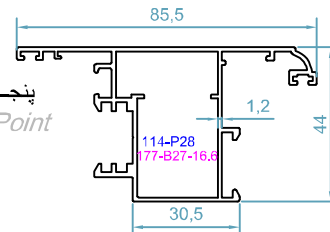

code : 1556  
 لنگه بازشو محوری  
*Pivoting Sash Profile*  
 weight : 1.03 kg/m  
 $J_x=6.51 \text{ cm}^4$   
 $J_y=11.02 \text{ cm}^4$

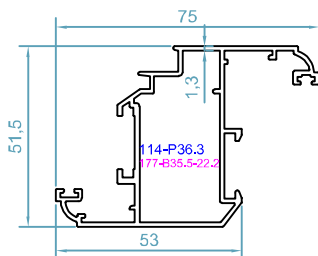

code : 1549  
 پنجره داخل بازشو  
*Inward Opening Window*  
 weight : 1.04 kg/m  
 $J_x=10.35 \text{ cm}^4$   
 $J_y=12.62 \text{ cm}^4$

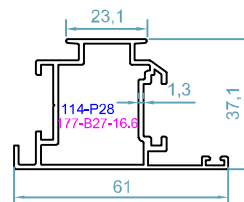

code : 2572  
 آداپتور بازشو محوری  
*Pivoting Adapter Profile*  
 weight : 0.81 kg/m  
 $J_x=5.06 \text{ cm}^4$   
 $J_y=5.71 \text{ cm}^4$

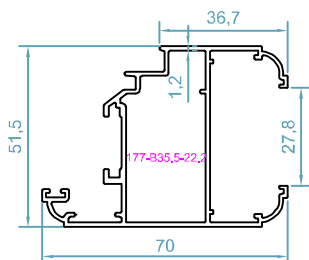

code : 1558  
 پنجره داخل بازشو بدون زهوار  
*Window Sash With Glazing Bid*  
 weight : 1.00 kg/m  
 $J_x=10.95 \text{ cm}^4$   
 $J_y=13.12 \text{ cm}^4$



code : 2507  
 پروفیل آبچکان  
*Raindrop Profile*  
 weight : 0.26 kg/m

## سیستم درب و پنجره ی لولایی نرمال - HNH59-1

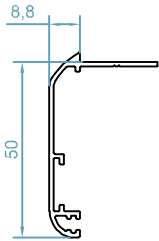

code : 2500  
 پروفیل روکوب  
*Border Profile*  
 weight : 0.39 kg/m

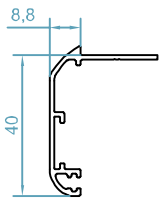

code : 2501  
 پروفیل روکوب  
*Border Profile*  
 weight : 0.36 kg/m

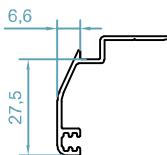

code : 2524  
 پروفیل روکوب  
*Border Profile*  
 weight : 0.27 kg/m

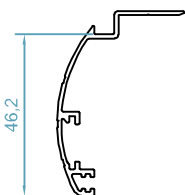

code : 2522  
 پروفیل روکوب  
*Border Profile*  
 weight : 0.37 kg/m

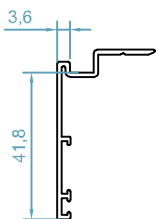

code : 2523  
 پروفیل روکوب  
*Border Profile*  
 weight : 0.32kg/m

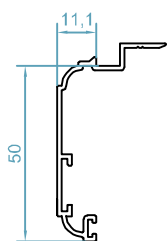

code : 2558  
 پروفیل روکوب  
*Border Profile*  
 weight : 0.39 kg/m

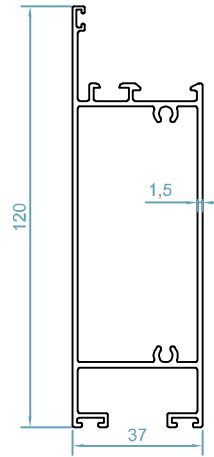

code : 1547  
 پروفیل پایین درب  
*Inward Opening Sash*  
 weight : 1.50 kg/m  
 $Jx=67.01 \text{ cm}^4$   
 $Jy=11.06 \text{ cm}^4$

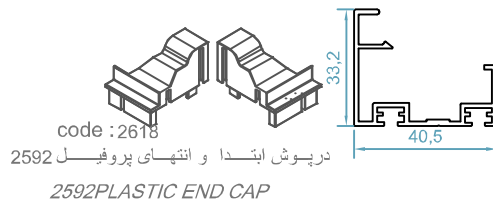

code : 2592  
 پایین درب زیر لنگه بازشو  
*Inward Opening Sash*  
 weight : 0.48 kg/m



code : 2504  
 پروفیل تسمه  
*Strap Profile*  
 weight : 0.18 kg/m

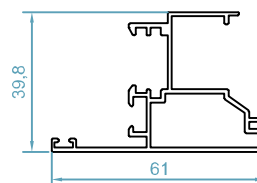

code : 1585  
 پروفیل اورهانگ  
*Double Sash Adaptor*  
 weight : 0.73 kg/m  
 $Jx=5.31 \text{ cm}^4$   
 $Jy=5.59 \text{ cm}^4$

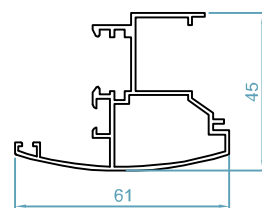

code : 1591  
 پروفیل اورهانگ  
*Double Sash Adaptor*  
 weight : 0.76 kg/m  
 $Jx=5.46 \text{ cm}^4$   
 $Jy=5.69 \text{ cm}^4$

## HNH59-1 - UN INSULATED WINDOW & DOOR SYSTEM

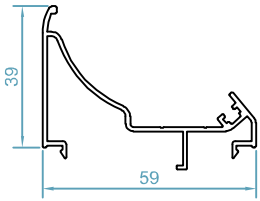

code : 2518  
 1513 آداپتور گردان فریم  
 1513 Corner Adapter  
 weight : 0.57 kg/m

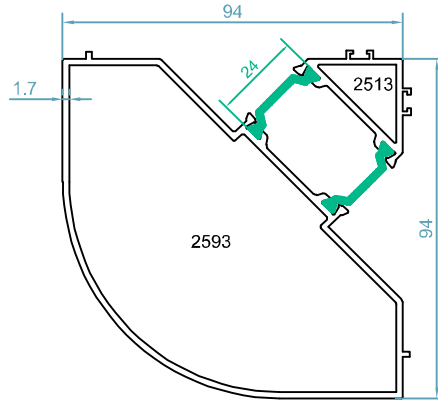

code : 2513-2593  
 1506 آداپتور کنج فریم  
 1506 Corner Adapter  
 weight: 2.40kg/m

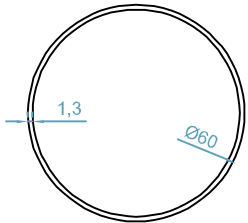

code : 2525  
 1513 لوله گردان فریم  
 1513 Corner Adapter  
 weight : 0.79 kg/m

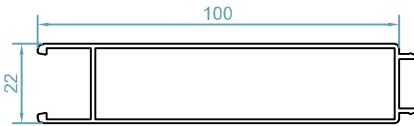

code : 2511  
 ورق دو جداره  
 Shutter Profile  
 weight : 1.07 kg/m  
 $J_x=39.47 \text{ cm}^4$   
 $J_y=0.53 \text{ cm}^4$

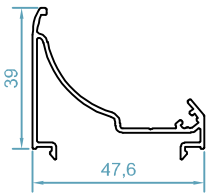

code : 1508  
 1507 آداپتور گردان فریم  
 1507 Corner Adapter  
 weight : 0.48 kg/m



code : 2520  
 ورق تک جداره  
 Shutter Profile  
 weight : 0.92 kg/m  
 $J_x=39.47 \text{ cm}^4$   
 $J_y=0.53 \text{ cm}^4$

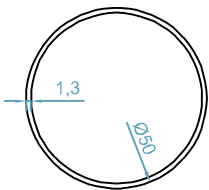

code : 2526  
 1507 لوله گردان فریم  
 1507 Corner Adapter  
 weight : 0.57 kg/m

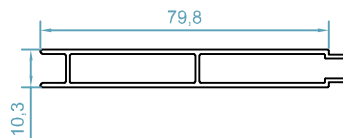

code : 2589  
 ورق تک جداره  
 Shutter Profile  
 weight : 0.64 kg/m

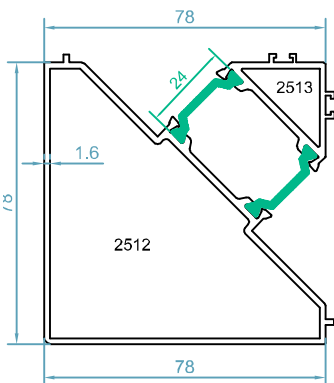

code : 2512-2513  
 1552 آداپتور کنج فریم  
 1552 Corner Adapter  
 weight : 2.25 kg/m  
 $J_x=58.7 \text{ cm}^4$   
 $J_y=51.8 \text{ cm}^4$

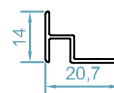

code : 2014  
 مابین دو فریم  
 Between Two Frame  
 weight : 0.14kg/m

## سیستم درب و پنجره ی لولایی نرمال - HNH59-1

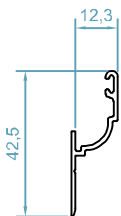

code :2508  
ریل توری کشویی  
*Rail Profile*  
weight : 0.23 kg/m

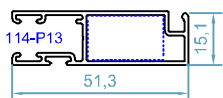

code : 2509  
لنگه توری کشویی  
*Fly Screen Profile*  
weight :0.50 kg/m

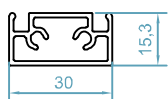

code :2581  
وادر لنگه توری  
*T For Fly Screen Sash*  
weight : 0.44 kg/m

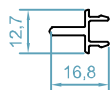

code :2580  
وسط چهار لنگه توری  
*Adapter For Fly Screen Sash*  
weight : 0.14 kg/m

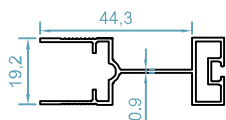

code : 2548  
لنگه توری پلیسه  
*Fly Screen Sash*  
weight :0.44 kg/m

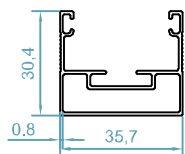

code : 2549  
فریم توری پلیسه  
*Fly Screen Frame*  
weight :0.43 kg/m



## HNH59-1 - UN INSULATED WINDOW & DOOR SYSTEM

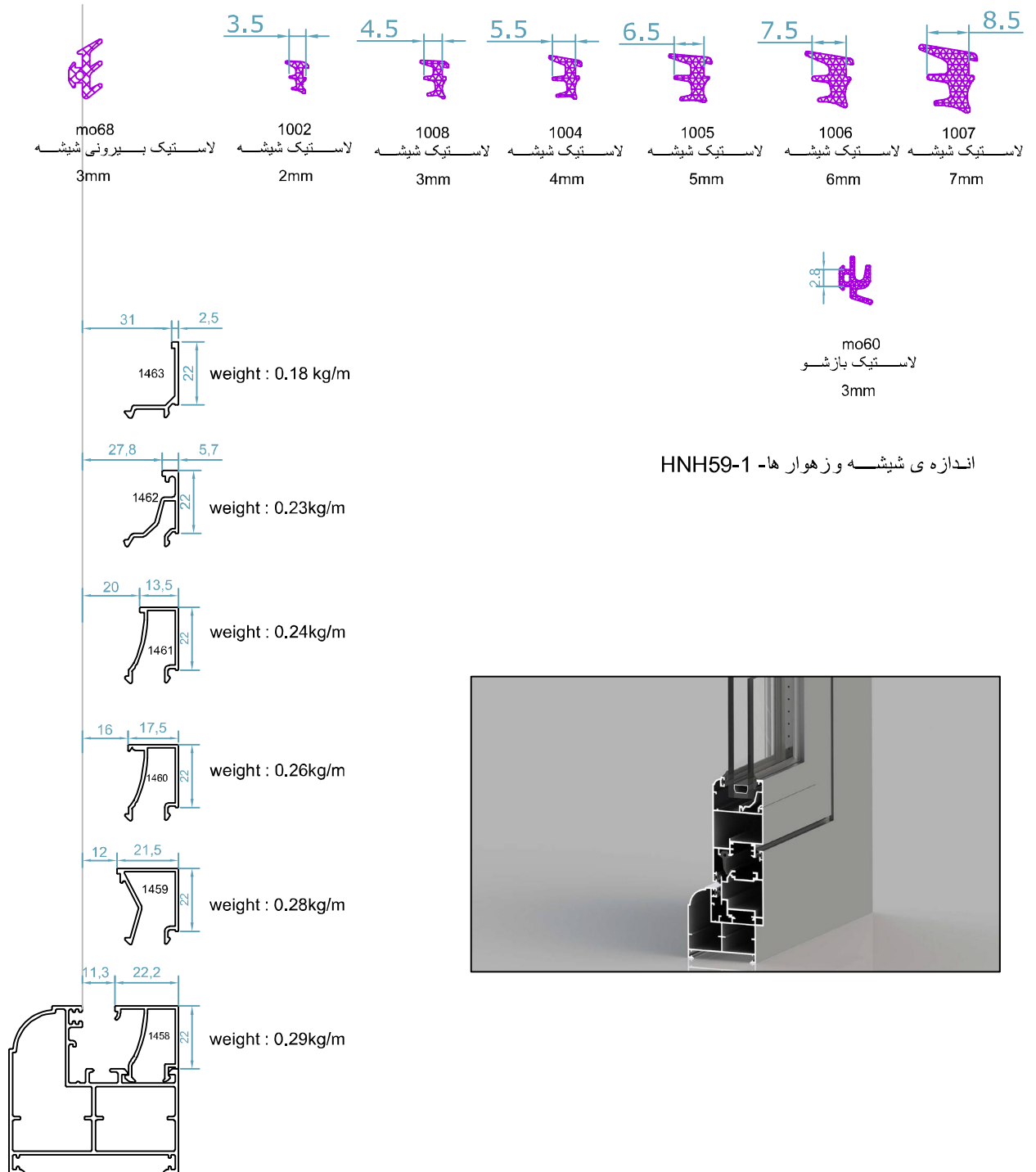

## سیستم درب و پنجره ی لولایی نرمال - HNH59-1

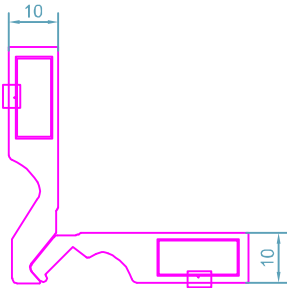

code:176  
PC B10  
قابل تولید در اندازه های مختلف

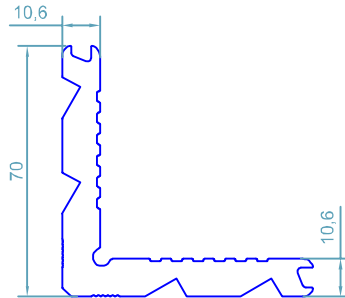

code : 110  
گونیا پانچی  
*Corner Cleat*  
weight : 3.32 kg/m

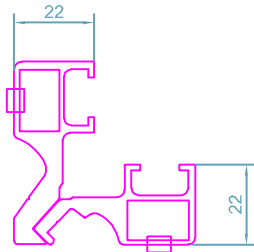

code:177  
PC B22  
قابل تولید در اندازه های مختلف

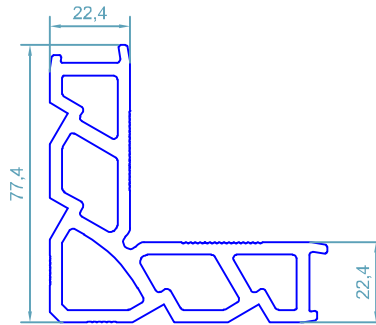

code : 114  
گونیا پانچی  
*Corner Cleat*  
weight : 3.67 kg/m

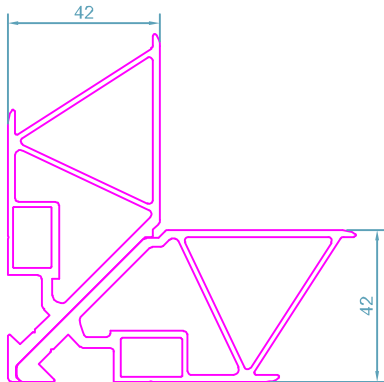

code:179  
PC B42  
قابل تولید در اندازه های مختلف

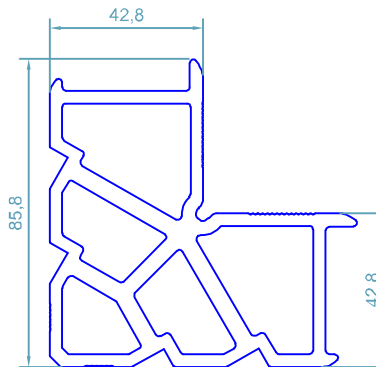







code : 112  
گونیا پانچی  
*Corner Cleat*  
weight : 5 kg/m

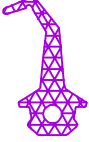

HNH59-1 - UN INSULATED WINDOW & DOOR SYSTEM

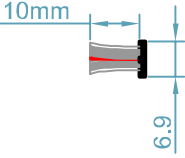
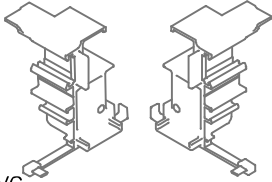
لیست براق آلات

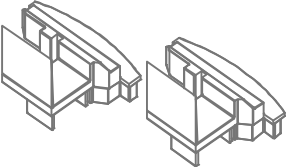
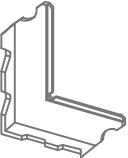
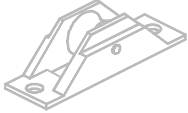
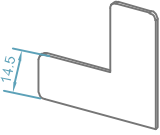
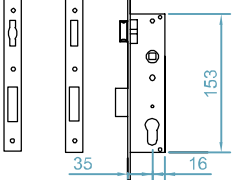
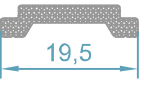
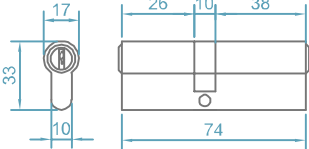
 <p>code : 51027 لاستیک فریم در بازشو <i>Gasket For Open Joint</i></p> <p>EPDM</p>	 <p>P100 گونیا فلزی <i>T Joint Fixing</i></p> <p>Galvanized</p>
 <p>لاستیک لنگه توری <i>Fly Screen Gasket</i></p> <p>EPDM</p>	 <p>code : 2618 درپوش ابتدا و انتهای پروفیل 2592 <i>2592 Plastic End Cap</i></p> <p>PVC</p>
 <p>code : 620-69-110 مویی پایان درب <i>Brush No 10 For Sliding Sash</i></p> <p>10mm 6.9</p>	 <p>code : 50124 درپوش اورهانگ 1585 <i>Adapter Cover</i></p> <p>PVC</p>
 <p>FUJI 2013 گونیا دایکاستی بازشو محوری <i>Corner Alignment</i></p> <p>Steel</p>	 <p>code : 50102 درپوش اورهانگ 1591 <i>Adapter Cover</i></p> <p>PVC</p>
 <p>MO20 گونیا پلاستیکی لنگه <i>Corner Alignment</i></p> <p>PVC</p>	 <p>بلبرینگ توری ریلی <i>Fly Screen Roller</i></p>
 <p>code:500 گونیا فلزی <i>Corner Alignment</i></p> <p>14.5</p> <p>Galvanized</p>	 <p>قفل زبانه دار یا غلتکی لنگه ی بازشو <i>Mortise Lock With Cylinder or Roller</i></p> <p>153 35 16</p>
 <p>code : ata19503 تسمه ی پلی آمید <i>rod poliamid</i></p> <p>19,5</p> <p>Polyamid</p>	 <p>سیندر 74 <i>Cylinder 74</i></p> <p>17 26 10 38 33 10 74</p>