

HMTS154

سیستم مونوریل درب و پنجره لیفت اند اسلاید و کشویی معمولی ترمال بریک

Thermal Break Monorail lift & Sliding Door & Window



سیستم مونوریبل درب و پنجره لیفت اند اسلاید و کشویی معمولی ترمال بریک - HMTS154

مشخصات سیستم

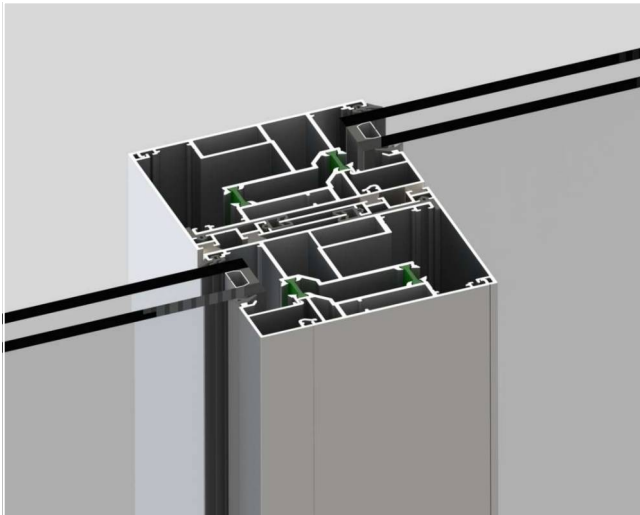

* اندازه ی عرض فریم : 146.5 mm

* اندازه ی ارتفاع فریم 50.5 mm

* اندازه ی عرض لنگه : 66.1 mm

* اندازه ی ارتفاع لنگه : 101.5 mm

* اندازه ی پهنای لنگه و اینترلاک : 110 mm

* اندازه ی پلی آمید فریم : 20mm

* اندازه ی پلی آمید لنگه : 14.8 mm

* اندازه ی ضخامت شیشه : 30- 48-55 mm

* سیستم دارای گواهینامه ی Ift Rosen Heim

* امکان نصب یراق لیفت اند اسلاید تا وزن 300 و 400 کیلوگرم

* امکان نصب یراق کشویی معمولی تا وزن 300 کیلوگرم

* نمای پروفیل تخت و صاف

* ضخامت دیواره ی پروفیل : 1.5-1.8 mm

* مقاومت در اتلاف انرژی: $U_f=4.1-6 \text{ W/m}^2\text{K}$

EN ISO 10077-2:2003-10

* عایق صدا $R(C;C_{tr})=41 (-1;-4)\text{db}$

Weighted Sound Reduction Index R_w

Spectrum Adaptation Terms C and C_{tr}

* مقاومت در اتلاف انرژی: $U_f=4.1-6 \text{ W/m}^2\text{K}$

EN ISO 10077-2:2003-10

$U_w^* : 1.7 \text{ W/m}^2\text{K}$ With Double Glazing ($U_g: 1.0$)

$U_w^* : 1.3 \text{ W/m}^2\text{K}$ With Triple Glazing ($U_g: 0.6$)

جهت دریافت تست ریپورت و گواهینامه IFT سیستم با شرکت هوکارت تماس حاصل فرمایید

HMTS154 - THERMAL BREAK MONORAIL LIFT & SLIDE SYSTEM

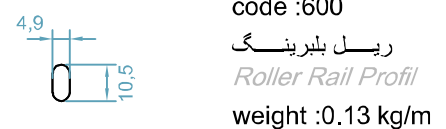
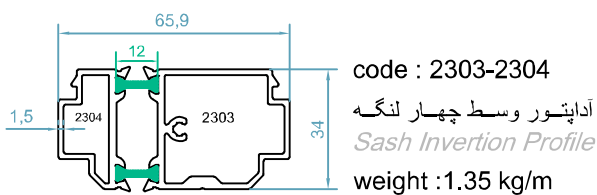
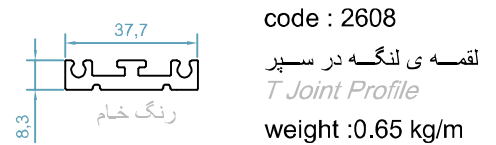
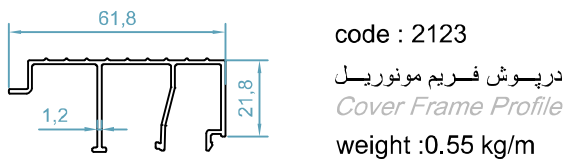
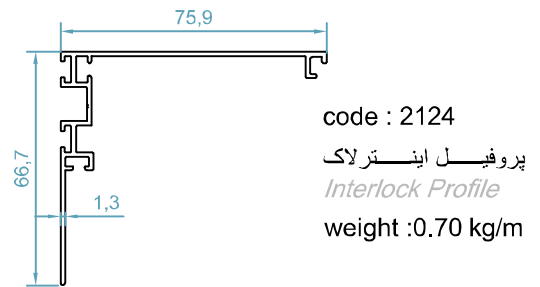
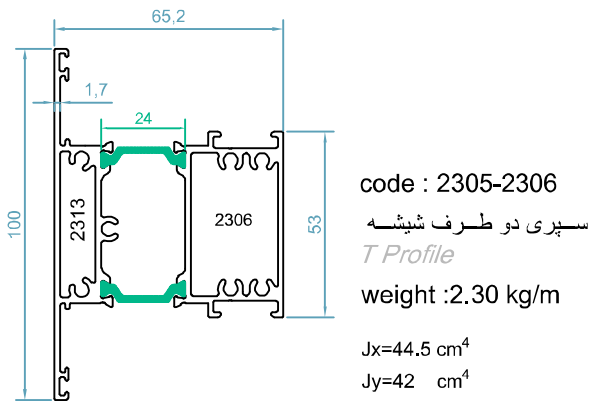
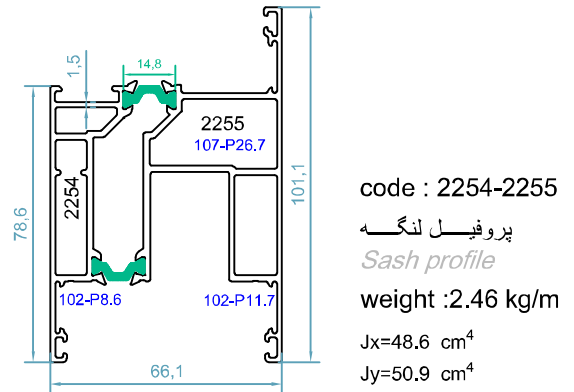
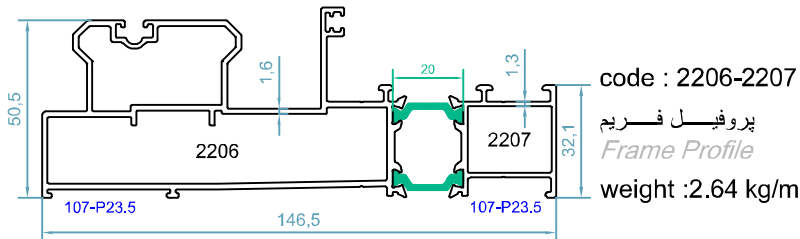

سیستم مونوریل درب و پنجره لیفت اند اسلاید و کشویی معمولی ترمال بریک - HMTS154

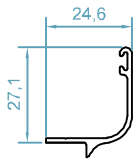

code : 2528
ریل توری کشویی
Fly Screen Rail Pr.
weight : 0.23 kg/m

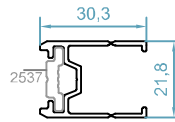

code : 2529
آداپتور دستگیره اهرمی و
اسپانولت یو پی وی سی
Handle Adapter Pr.
weight : 0.39 kg/m

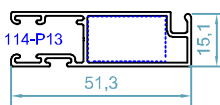

code : 2509
لنگه توری کشویی
Fly Screen Profile
weight : 1.33 kg/m

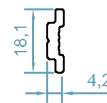

code : 2537
تسمه ی دستگیره
Rod Profile
weight : 0.16 kg/m

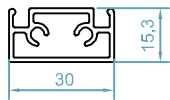

code : 2581
وادار لنگه توری
T For Fly Screen Sash
weight : 0.44 kg/m

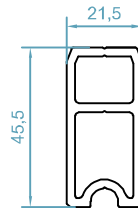

code : 2600
پروفیل ثابت کننده
Fixing Profile
weight : 1.05kg/m

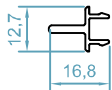

code : 2580
وسط چهار لنگه توری
Adapter For Fly Screen Sash
weight : 0.14 kg/m

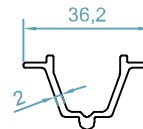

code : 2585
پروفیل ثابت کننده
fixing profile
weight : 0.36kg/m

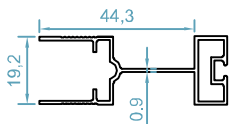

code : 2548
لنگه توری پلیسه
Fly Screen Sash
weight : 0.37 kg/m

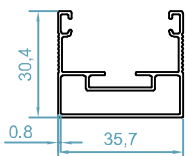

code : 2549
فریم توری پلیسه
Fly Screen Frame
weight : 0.34 kg/m

HMTS154 - THERMAL BREAK MONORAIL SLIDING DOOR & WINDOW SYSTEM

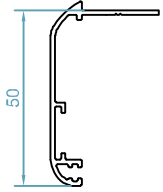

code :2500
 پروفیل روکوب
Border Profile
 weight : 0.38kg/m



code :2505
 مابین فریم و کتیبه
Between Two Frame
 weight : 0.13 kg/m

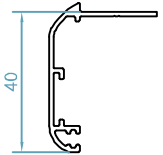

code :2501
 پروفیل روکوب
Border Profile
 weight : 0.35kg/m

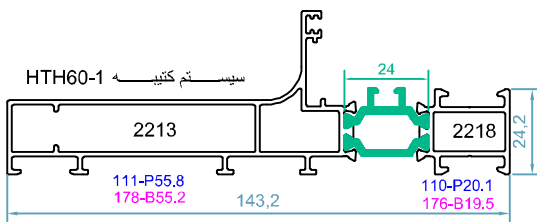

code : 2213-2218
 کتیبه ی دو ریل
Frame Profile
 weight :1.91 kg/m
 $J_x=136.5 \text{ cm}^4$
 $J_y=7.91 \text{ cm}^4$

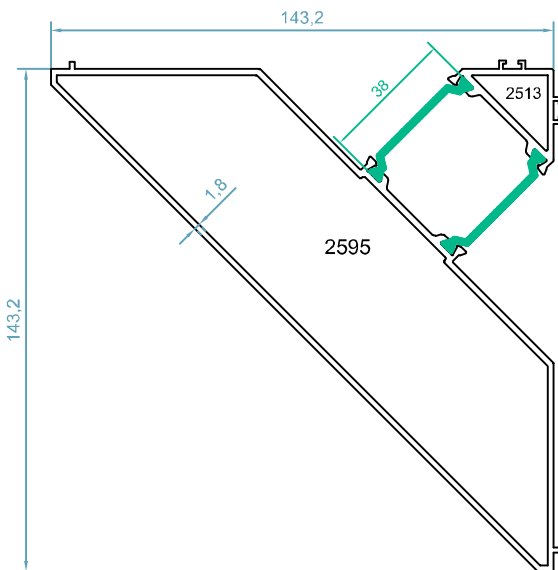

code :2513-2595
 آداپتور کنج فیکس مونو ریل
Corner Adapter
 weight 3.18kg/m

سیستم مونوریل درب و پنجره لیفت اند اسلاید و کشویی معمولی ترمال بریک - HM154

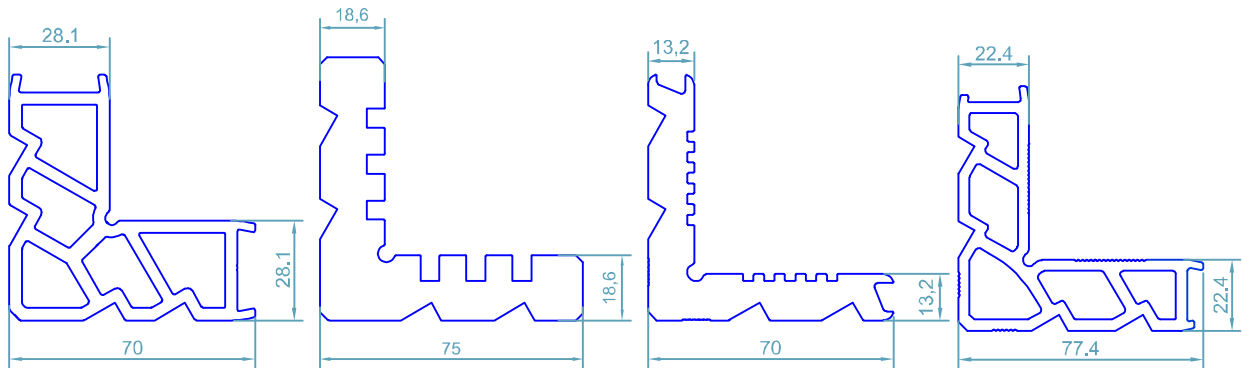

code : 102

گونیا پانچی
Corner Cleat
weight : 3.60kg/m

code : 107

گونیا پانچی
Corner Cleat
weight : 6.10 kg/m

code : 111

گونیا پانچی
Corner Cleat
weight : 4.03kg/m

code : 114





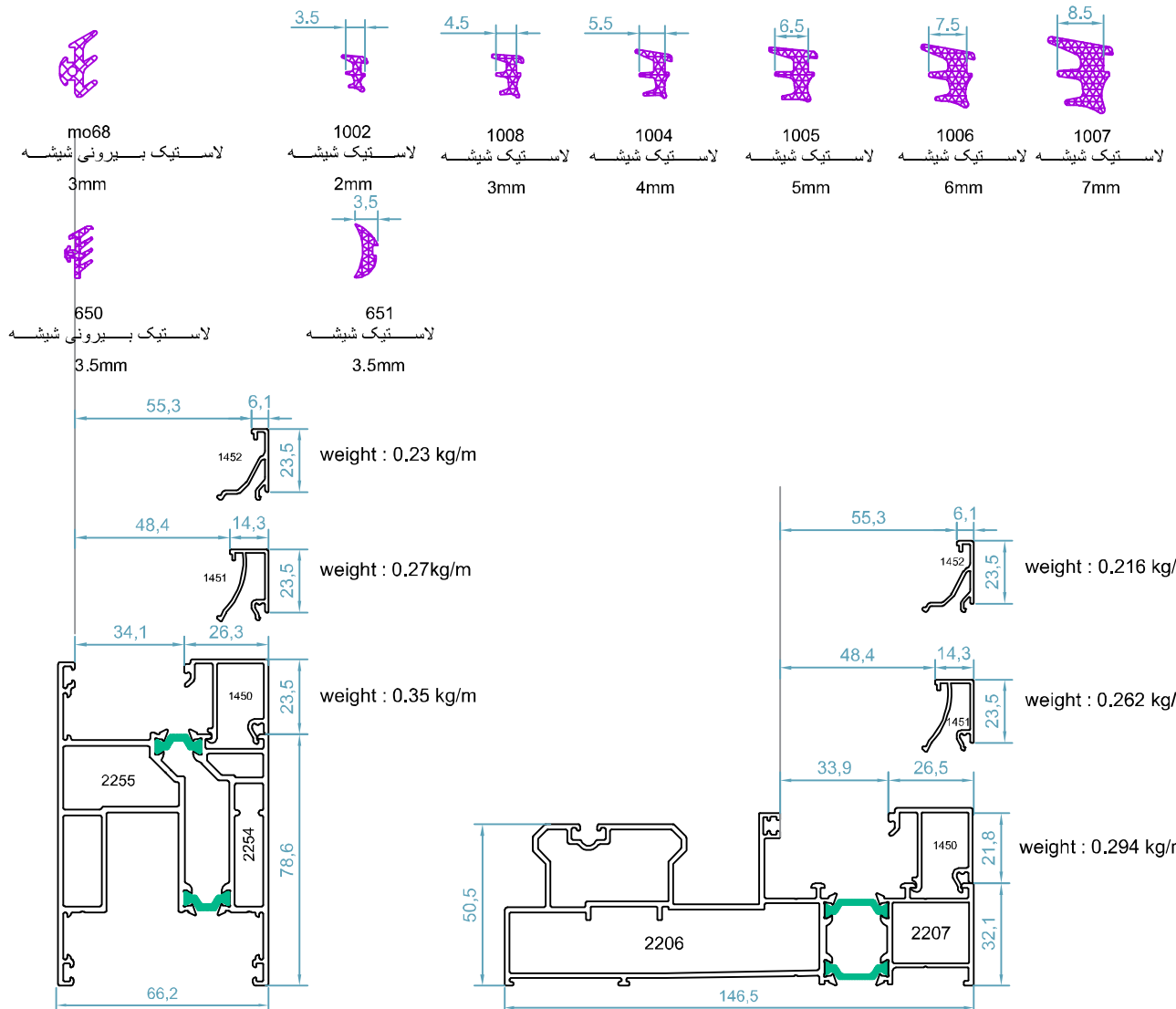





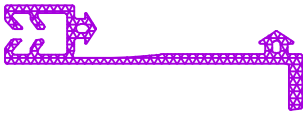
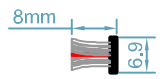

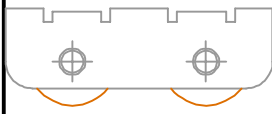

گونیا پانچی
Corner Cleat
weight : 3.67 kg/m

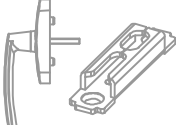
اندازه ی شیشه و زوارها - HM154

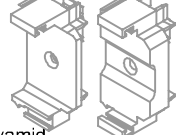

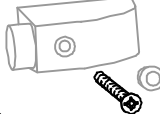
HMTS154 - THERMAL BREAK MONORAIL SLIDING DOOR & WINDOW SYSTEM

ACCESSORIES LIST

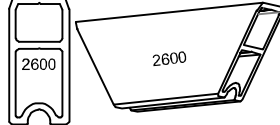
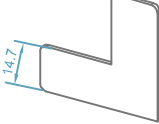
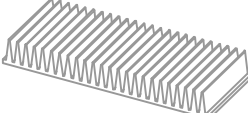
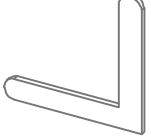
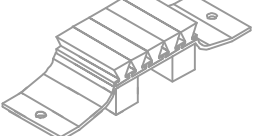
 <p>code : 655 لاستیک اینترلاک <i>Interlock Gasket</i></p> <p>EPDM</p>	 <p>800 مویی <i>Brush No 8</i></p>
 <p>code : 678 لاستیک درپوش فریم <i>Frame Gasket</i></p> <p>EPDM</p>	 <p>code : 53126 بلریننگ کشویی معمولی 300 کیلوگرمی <i>Steel Double Roller 300kg</i></p>
 <p>code : 656 لاستیک لیفت اسلاید لنگه <i>Sash Gasket</i></p> <p>EPDM</p>	 <p>اسپانیولت یو پی وی سی <i>Multi Point Lock</i></p> <p>1800</p>
 <p>code : 675 لاستیک بالای لنگه لیفت اسلاید <i>Top Sash Gasket</i></p> <p>EPDM</p>	 <p>دستگیره و مقابلی قفل پی وی سی <i>Multi Point Lock Handle</i></p>
 <p>code : 53148 لاستیک ریل فریم <i>Gasket For Frame Rails</i></p> <p>EPDM</p>	 <p>code : 676 درپوش پروفیل وسط چهار لنگه <i>Meeting Stile Cap</i></p> <p>Polyamid</p>
 <p>لاستیک لنگه توری <i>Fly Screen Gasket</i></p> <p>EPDM</p>	 <p>code : 51934 استوپر بیرونی <i>Rear Stoper</i></p> <p>Plastic</p>
 <p>یراق لیفت اند اسلاید 300 کیلوگرم <i>Lift & Sliding Mechanism 300kg</i></p> <p>EPDM</p>	 <p>code : 677 درپوش پلاستیکی اینترلاک <i>Top And Bottom Interlock Profile Cap</i></p> <p>Polyamid</p>
 <p>code : 46960 استوپر یراق لیفت اسلایدینگ <i>Shock Absorber For Sash For Lift & Slide</i></p> <p>EPDM</p>	 <p>code : 53013 ثابت کننده آلومینیومی <i>Sash Fixing</i></p> <p>2600</p>
 <p>code : 500 گونبای فلزی لنگه و فریم MM5 <i>Sash & Frame Alignment Corner</i></p> <p>EPDM</p>	 <p>code : S450-100 گردگیر لاستیکی <i>Central Sealing Bottom</i></p>
 <p>code : 501 گونبای فلزی کوچک MO19 <i>Corner Alignment</i></p> <p>Aluminium</p>	 <p>گردگیر آلومینیومی <i>Central Sealing Top</i></p>