

## HMTS143

سیستم مونوریل لیفت اند اسلاید و کشویی معمولی ترمال بریک

Thermal Break Monorail Lift & Slide System

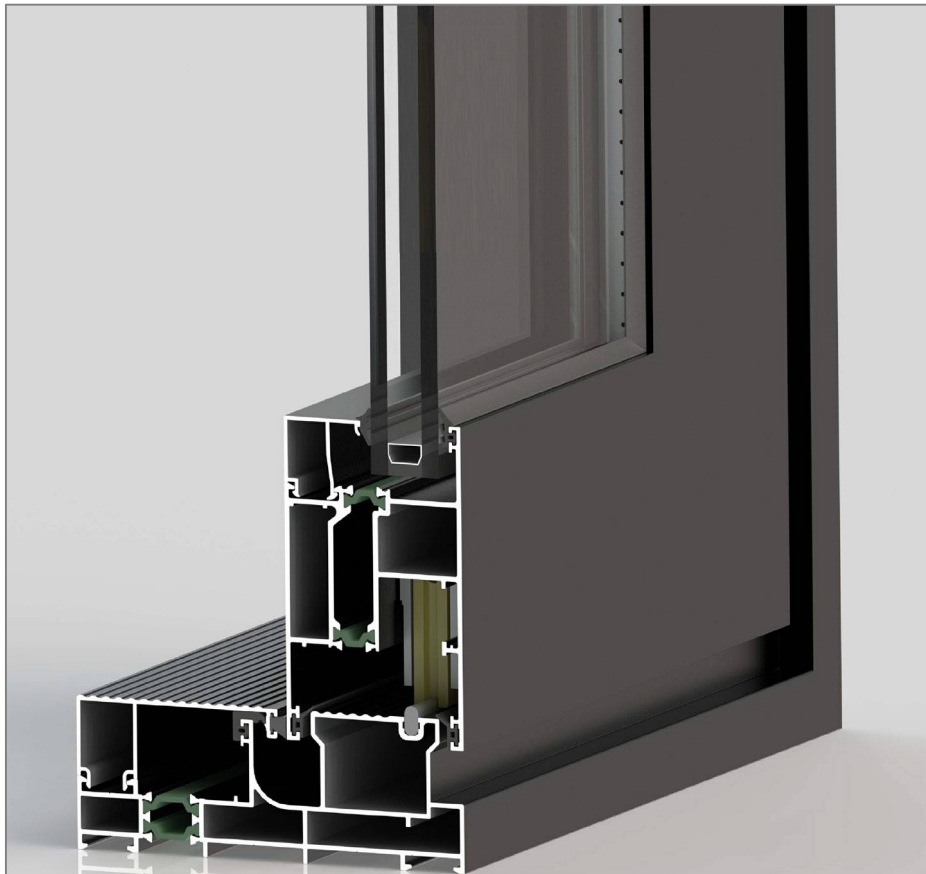

## HMTS143 - THERMAL BREAK MONORAIL LIFT & SLIDE SYSTEM

### مشخصات سیستم

\* سیستم مونوریل لیفت اند اسلاید ترمال بریک 300 کیلوگرمی برای ابعاد بزرگ مناسب می باشد

\* اندازه ی عرض فریم : 137 mm

\* اندازه ی ارتفاع فریم : 32.8-60 mm

\* اندازه ی عرض لنگه : 50.5 mm

\* اندازه ی ارتفاع لنگه : 106.5 mm

\* اندازه ی پهنای لنگه در اینترلاک : 114.4 mm

\* اندازه ی پلی امید فریم : 20 mm

\* اندازه ی پلی امید لنگه : 14.8 mm

\* اندازه ی ضخامت شیشه : 14 - 50 mm

\* سیستم دارای گواهینامه ی Ift Rosen Heim

\* نمای پروفیل تخت و صاف

\* ضخامت دیواره ی پروفیل : 1.4 - 2 mm

\* امکان نصب کنج باز شو 90 درجه

\* مقاومت در اتلاف انرژی :  $U=3.2-5.7 \text{ W/m}^2\text{K}$

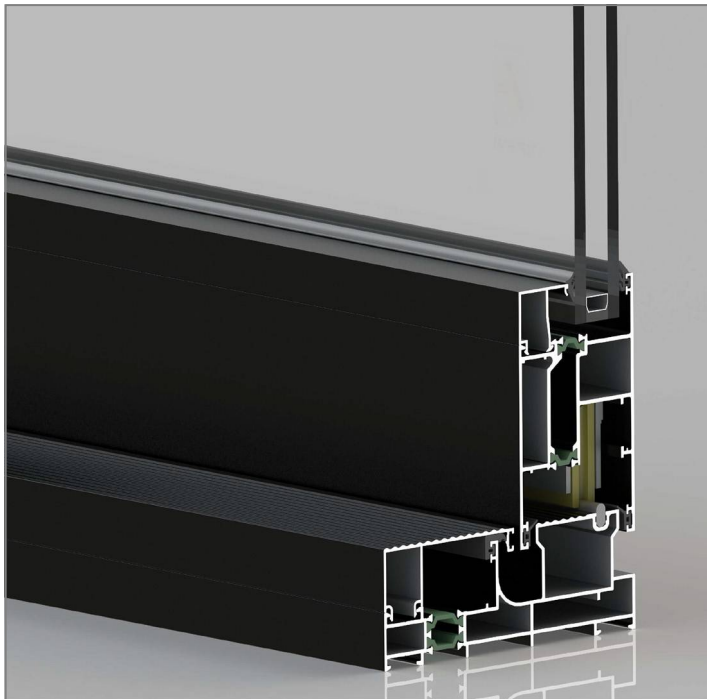

جهت دریافت تست ریپورت و گواهینامه IFT سیستم با شرکت هوکارت تماس حاصل فرمایید

سیستم مونوریل لیفت اند اسلاید و کشویی معمولی ترمال بریک - HM143

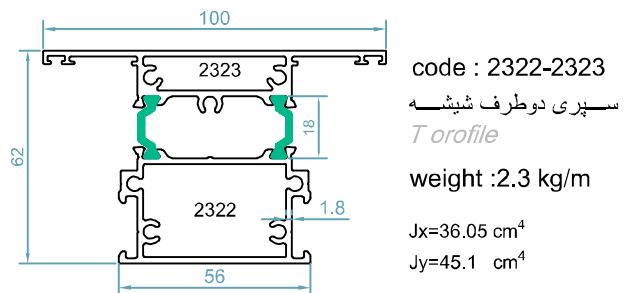
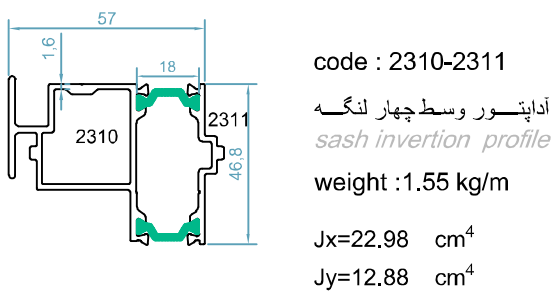
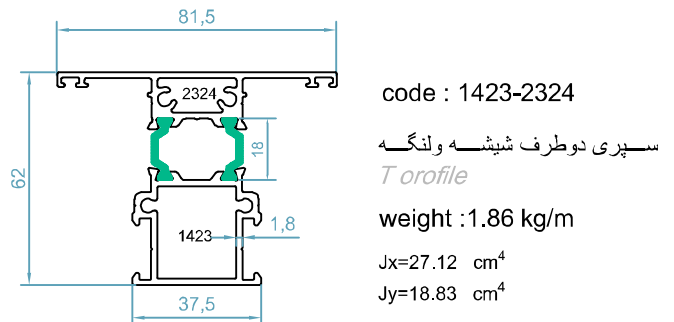
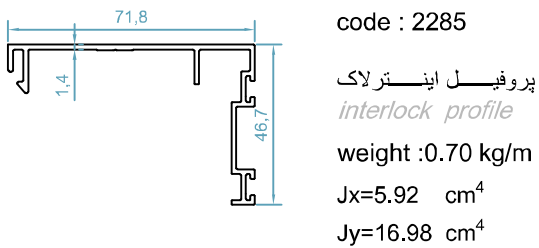
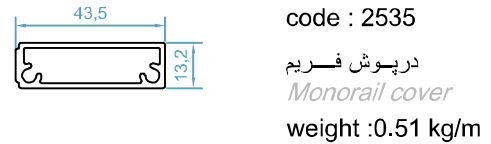
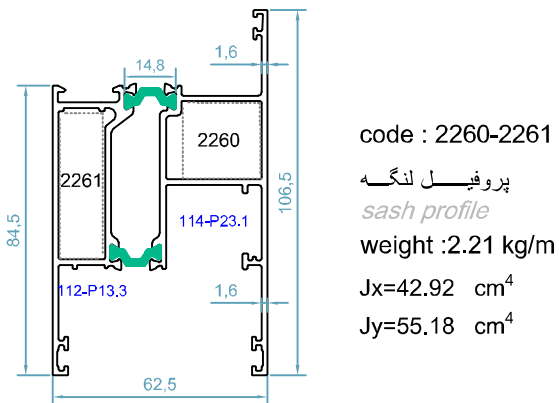
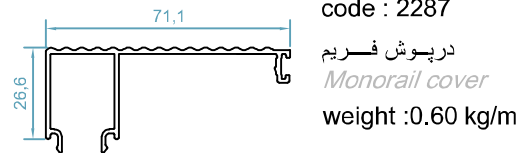
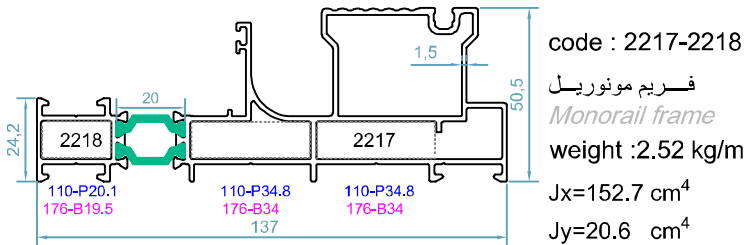

## HMSTS143 - THERMAL BREAK MONORAIL LIFT & SLIDE SYSTEM

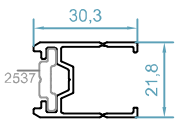

code :2529

آداپتور دستگیره اهرمی و اسپانیولت یو پی وی سی لنگه ی  
*handle adapter pr.*

weight :0.39 kg/m

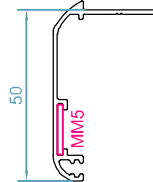

code :2500

پروفیل روکوب  
*border profile*  
weight : 0.38kg/m

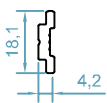

code :2537

تسمه ی دستگیره لنگه  
*rod profile*

weight :0.16 kg/m

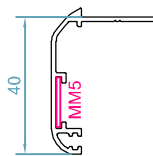

code :2501

پروفیل روکوب  
*border profile*  
weight : 0.35kg/m

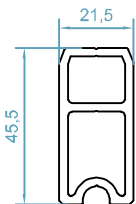

code :2600

پروفیل ثابت کننده  
*fixing profile*

weight :1.05kg/m

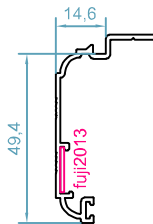

code :2565

روکوب شیاردار فریم های بلند  
*border profile*  
weight : 0.42kg/m

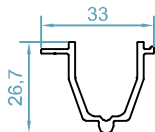

code :2533

پروفیل ثابت کننده  
*fixing profile*

weight :0.390 kg/m

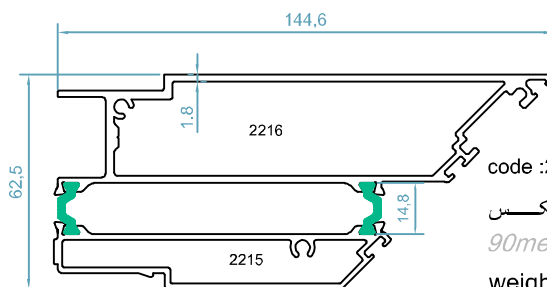

code :2215-2216

پروفیل کنج بازشو و فیکس  
*90meeteng profile*  
weight : 3.00kg/m

Jx=50.67 cm<sup>4</sup>

Jy=201.30 cm<sup>4</sup>

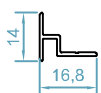

code :2505

مابین فریم و کتیبه  
*between two frame*

weight : 0.13 kg/m

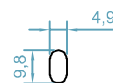

code :2530

ریل بلبرینگ  
*roller rail profil*  
weight :0.12 kg/m

سیستم مونوریل لیفت اند اسلاید و کشویی معمولی ترمال بریک - HMTS143

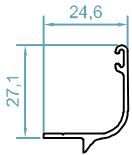

code : 2528  
ریل توری کشویی  
*fly screen rail pr.*  
weight : 0.23 kg/m

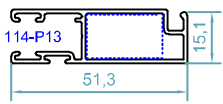

code : 2509  
لنگه توری کشویی  
*fly screen profile*  
weight : 0.50 kg/m

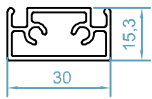

code : 2581  
وادار لنگه توری  
*T for flyscreen sash*  
weight : 0.44 kg/m

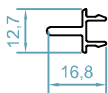

code : 2580  
وسط چهار لنگه توری  
*adapter for fly screen sash*  
weight : 0.14 kg/m

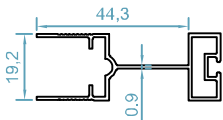

code : 2548  
لنگه توری پلیسه  
*fly screen sash*  
weight : 0.44 kg/m

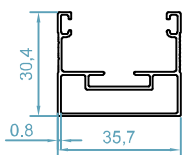

code : 2549  
فریم توری پلیسه  
*fly screen frame*  
weight : 0.43 kg/m

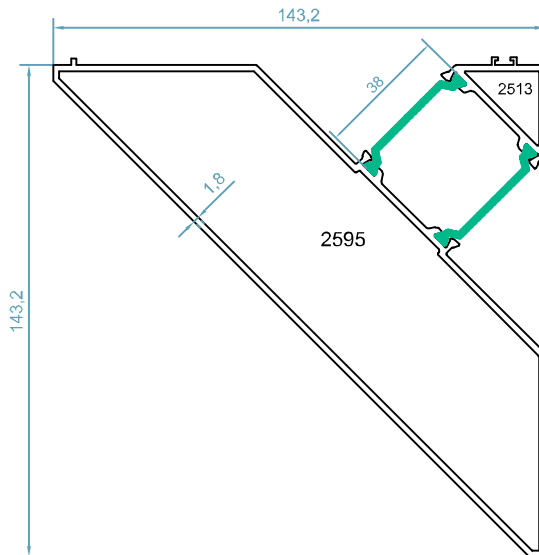

code : 2513-2595  
آداپتور کنج فیکس مونوریل  
*corner adaptor*  
weight : 3.18kg/m

## HMSTS143 - THERMAL BREAK MONORAIL LIFT & SLIDE SYSTEM

اندازه ی شیشه و زهوار ها - HMSTS143

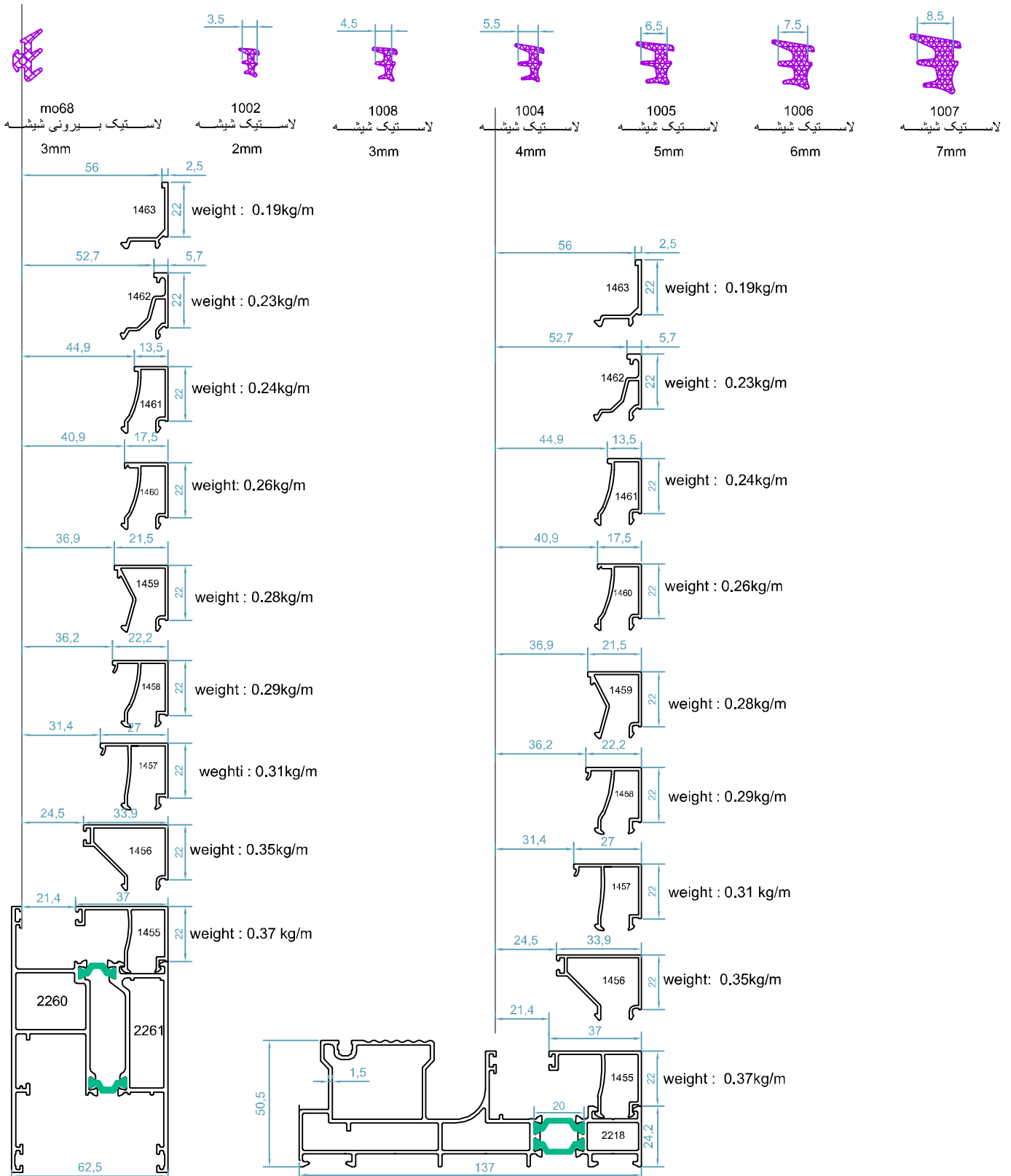

سیستم مونوریل لیفت اند اسلاید و کشویی معمولی ترمال بریک - HMTS143

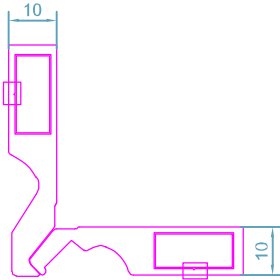

code : 176

PC B10

قابل تولید در اندازه های مختلف

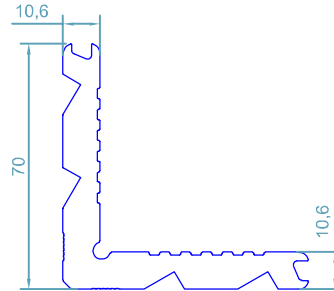

code : 110

گونیای پانچی

corner cleat

weight : 3.32kg/m

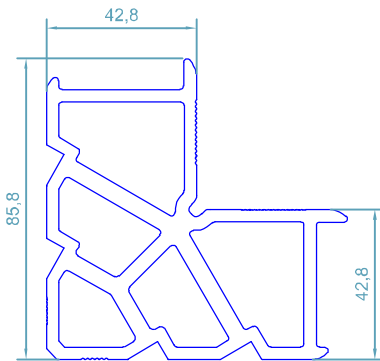

code : 112

گونیای پانچی

corner cleat

weight : 5.00kg/m

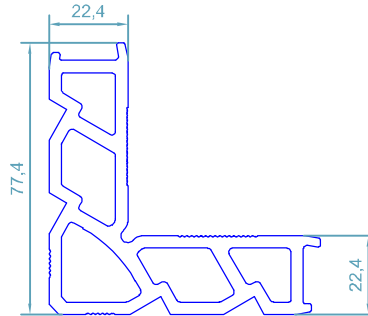

code : 114











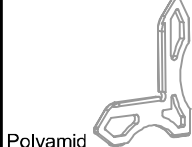

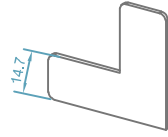

گونیای پانچی

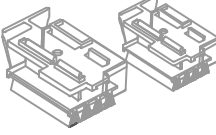
corner cleat

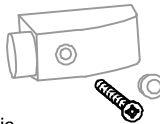
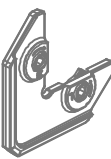
weight : 3.67kg/m

## HMTS143 - THERMAL BREAK MONORAIL LIFT & SLIDE SYSTEM

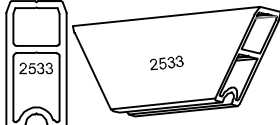

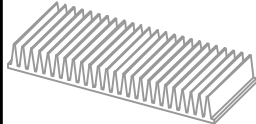
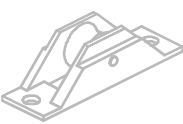
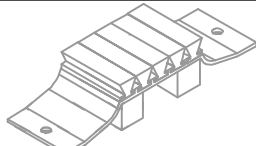

لیست یراق آلات

 <p>code : 51999 پی وی سی اینترلاک <i>central locking sealing gasket</i></p>	 <p>code :51969 گونیا پلاستیکی باریک <i>sash alignment corner</i></p> <p>Polyamid</p>
 <p>code :60093 لاستیک فریم مونوریل <i>monorail frame gasket</i></p> <p>EPDM</p>	 <p>code :51932 گونیا پلاستیکی پهن <i>sash alignment corner</i></p> <p>Polyamid</p>
 <p>code : 51990 لاستیک لیفت اسلاید لنگه <i>sash gasket</i></p> <p>EPDM</p>	 <p>MM5 گونیا فلزی روکوب <i>border alignment corner</i></p> <p>Galvanized</p>
 <p>code : 53148 لاستیک ریل فریم <i>Gasket for frame rails</i></p> <p>EPDM</p>	 <p>code :60041 درپوش پروفیل وسط چهارلنگه <i>MEETING STILE CAP</i></p> <p>Polyamid</p>
 <p>لاستیک لنگه توری <i>fly screen gasket</i></p> <p>EPDM</p>	 <p>code :51934 استوپر بیرونی <i>rear stoper</i></p> <p>Plastic</p>
 <p>FUJI2000 گونیا دایکاستی <i>corner alignment</i></p> <p>Polyamid</p>	 <p>code :51933 لرزه گیر لنگه بازشو <i>SASH STABILIZATION SPACER</i></p> <p>Polyamid</p>
 <p>یراق لیفت اند اسلاید 300 کیلوگرمی <i>300kg lift &amp; sliding mechanism</i></p> <p>Polyamid</p>	 <p>code :60163 درپوش پلاستیکی اینترلاک <i>Top and bottom interlock profile cap</i></p> <p>Polyamid</p>
 <p>code :46960 استوپر یراق لیفت اسلایدینگ <i>Shock absorber for sash for lift &amp; slide</i></p> <p>EPDM</p>	 <p>code :53013 ثابت کننده آلومینیومی <i>sash fixing</i></p> <p>Aluminium</p>
 <p>درپوش تخلیه آب <i>water reekt cover</i></p> <p>Plastic</p>	 <p>code : S450-100 گردگیر لاستیکی <i>central sealing bottom</i></p> <p>EPDM</p>
 <p>بلبرینگ توری ریلی <i>fly screen roller</i></p> <p>Aluminium</p>	 <p>گردگیر آلومینیومی <i>central sealing top</i></p> <p>Aluminium</p>

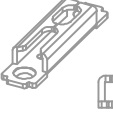

سیستم مونوریل لیفت اند اسلاید و کشویی معمولی ترمال بریک - HMTS143

## ACCESSORIES LIST

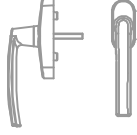
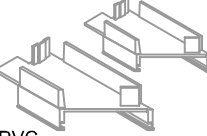
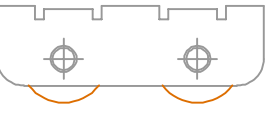
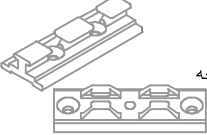
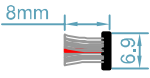
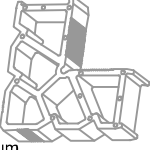
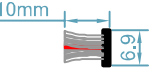
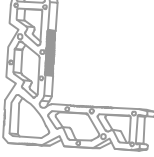
 <p>اسپانیولت یو پی وی سی multi point lock</p>	 <p>code :560-1011 لاستیک کنج 90 درجه corner adapter gasket</p> <p>EPDM</p>
 <p>مقابلی قفل اسپانیولت یو پی وی سی muti point lock striker</p>	 <p>code : 560-1012 لاستیک کنج 90 درجه corner adapter gasket</p> <p>EPDM</p>
 <p>دستگیره اسپانیولت یو پی وی سی multi point lock handle</p>	 <p>code : 60020 درپوش پلاستیکی آداپتور کنج corner adapte end cap</p> <p>PVC</p>
 <p>code : 53126 بلرینگ کشویی معمولی 300 کیلوگرمی Steel double roller 300kg</p>	 <p>code : 60021 قفل لیفت اند اسلاید کنج 90 درجه Corner steel locking point</p> <p>Steel</p>
 <p>code :620-69-106 مویی اینترلاک شماره 8 brush No 8for interlock</p>	 <p>code : 115-P10.7 گونبای کنج 90 درجه طرف بزرگ Crimp cleat with pre-tapped</p> <p>Aluminium</p>
 <p>code :620-69-110 مویی بازشو در کشویی معمولی شماره 10 brush No10for frame</p>	 <p>code : 118-p10.7 گونبای کنج 90 درجه طرف کوچک Crimp cleat with pre-tapped</p> <p>Aluminium</p>