

## HMTS115

سیستم مونوریل لیفت اند اسلاید و کشویی معمولی ترمال بریک

Thermal Break Monorail Lift & Slide System



## HMSTS115 - THERMAL BREAK MONORAIL LIFT & SLIDE SYSTEM

### مشخصات سیستم

\* سیستم ترمال بریک لیفت اسلاید مونوریل دارای دو نوع لنگه

با امکان نصب یراق لیفت اند اسلاید 200 کیلوگرمی Gu-Sigenia-Stack

و لنگه دوم باعایق بیشتر برای نصب یراق لیفت اسلاید 200 کیلوگرمی GIESSE GOS-S T-REX میباشد

\* سیستم امکان نصب یراق لیفت اند اسلاید

200/80 کیلوگرم امکان نصب یراق کشویی معمولی تا وزن 200 کیلوگرم را دارد

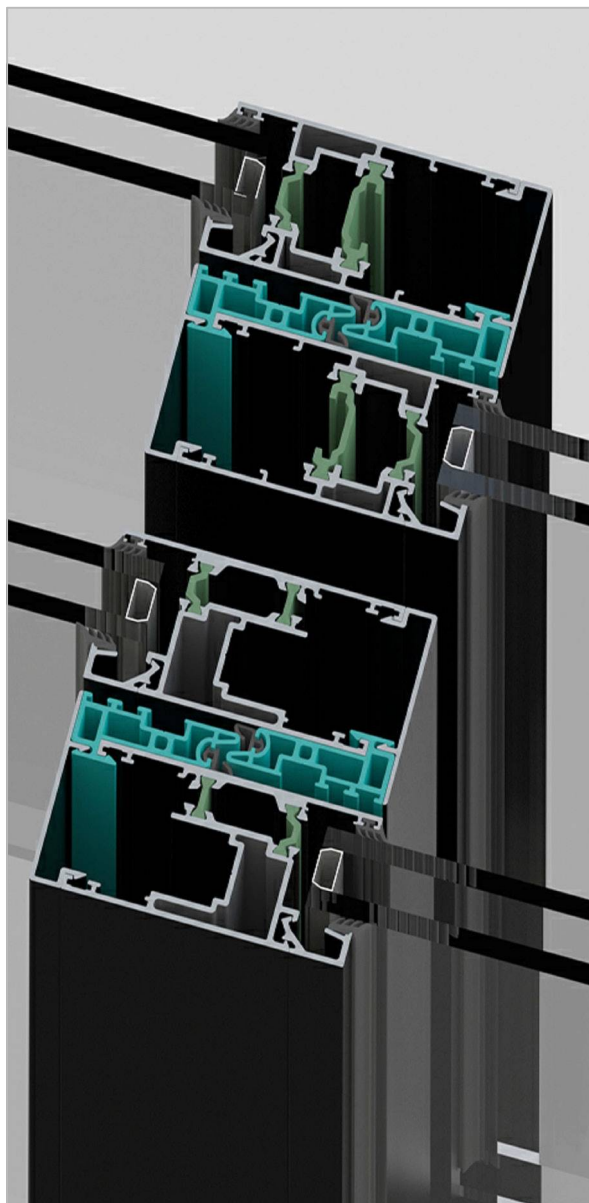

\* اندازه ی عرض فریم : 106 mm

\* اندازه ی ارتفاع فریم : 45 mm

\* اندازه ی عرض لنگه : 45 mm

\* اندازه ی ارتفاع لنگه : 86 mm

\* اندازه ی پهنای لنگه در اینترلاک: 95.8 mm

\* اندازه ی پلی امید در لنگه ی 2262-2263 : 14.8-12mm

\* اندازه ی پلی امید لنگه ی 2270-2271 : 32-20mm

\* اندازه ی ضخامت شیشه : 8 - 40 mm

\* سیستم دارای گواهینامه ی Ift Rosen Heim

\* نمای پروفیل تخت و صاف

\* ضخامت دیواره ی پروفیل : 1.4 - 2 mm

\* پی وی سی اینترلاک چند محفظه برای بهینه

سازی عملکرد حرارتی سیستم

\* مقاومت در اتلاف انرژی: 3.4-4.4 W/ m<sup>2</sup>K

سیستم مونوریل لیفت اند اسلاید و کشویی معمولی ترمال بریک - HMTS115

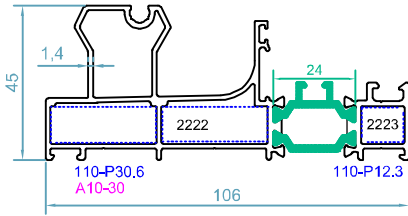

code : 2222-2223  
فریم مونوریل  
*Monorail Frame*  
weight : 1.81kg/m  
 $J_x=10.1 \text{ cm}^4$   
 $J_y=5 \text{ cm}^4$

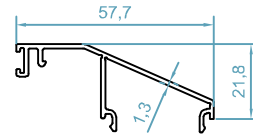

code : 2293  
درپوش عمودی فریم  
*Frame Cover*  
weight : 0.42kg/m

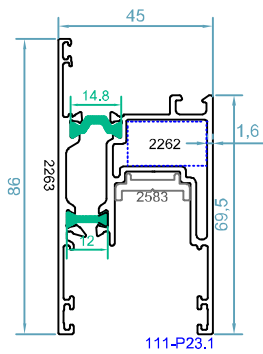

code : 2262-2263  
پروفیل لنگه  
*Sash Profile*  
weight : 1.69 kg/m  
 $J_x=19 \text{ cm}^4$   
 $J_y=25 \text{ cm}^4$

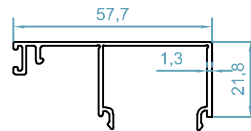

code : 2292  
درپوش افقی فریم  
*Frame Cover*  
weight : 0.48kg/m

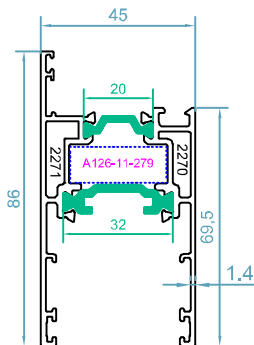

code : 2270-2271  
پروفیل لنگه  
*Sash Profile*  
weight : 1.50 kg/m  
 $J_x=20 \text{ cm}^4$   
 $J_y=25 \text{ cm}^4$

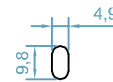

code : 2530  
ریل لنگه ی 2262-2263  
*Rail Profile*  
weight : 0.12 kg/m

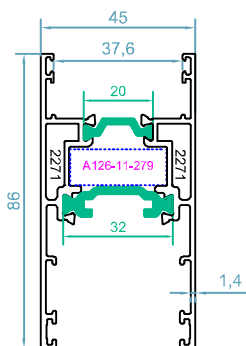

code : 2271-2271  
لنگه ی بدون زهوار  
*Sash Profile*  
weight : 1.60 kg/m  
 $J_x=20 \text{ cm}^4$   
 $J_y=25 \text{ cm}^4$

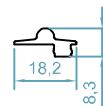

code : 2579  
ریل لنگه ی 2270-2271  
2271-2271  
*Rail Profile*  
weight : 0.165 kg/m

براق لیفت اسلاید  
GIESSE

## HMTS115 - THERMAL BREAK MONORAIL LIFT & SLIDE SYSTEM

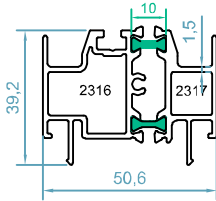

code : 2316-2317  
 آداپتور وسط چهار لنگه  
*Sash Inversion Profile*  
 weight : 1.25 kg/m

$J_x = 10.1 \text{ cm}^4$   
 $J_y = 5 \text{ cm}^4$

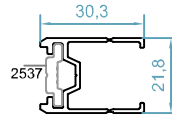

code : 2529  
 آداپتور دستگیره اهرمی و  
 اسپانیولت یو پی وی سی لنگه ی  
 2262-2263  
*Handle Adapter Pr.*

weight : 0.39 kg/m

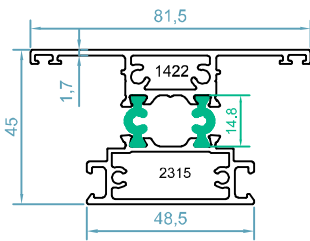

code : 1422-2315  
 سپری دو طرف شیشه  
*T Profile*

weight : 1.72 kg/m

$J_x = 18 \text{ cm}^4$   
 $J_y = 15 \text{ cm}^4$

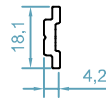

code : 2537  
 تسمه دستگیره لنگه ی  
 2262-2263  
*Rod Profile*

weight : 0.16 kg/m



code : 2288  
 پروفیل اینترلاک  
*Interlock Profile*

weight : 0.35 kg/m

$J_x = 0.15 \text{ cm}^4$   
 $J_y = 3.01 \text{ cm}^4$

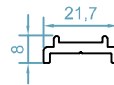

code : 2583  
 آداپتور یراق لیفت لنگه ی  
 2262-2263  
*Accessory Adapter*

weight : 0.14 kg/m

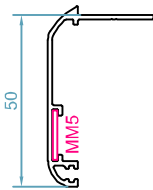

code : 2500  
 پروفیل روکوب  
*Border Profile*  
 weight : 0.38 kg/m

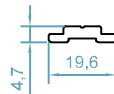

code : 2504  
 تسمه آلومینیومی لنگه ی  
 2270-2271  
 2271-2271  
*Rod Profile*  
 weight : 0.18 kg/m

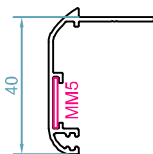

code : 2501  
 پروفیل روکوب  
*Border Profile*  
 weight : 0.35 kg/m

سیستم مونوریل لیفت اند اسلاید و کشویی معمولی ترمال بریک - HMTS115

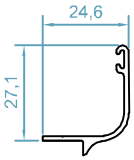

code : 2528  
ریل توری کشویی  
*Fly Screen Rail Pr.*  
weight :0.23 kg/m

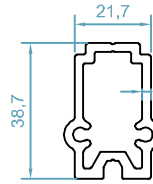

code :2289  
کانکتور نصب اسپر لنگه مونوریل  
2262-2263  
*T Joint*  
weight :0.98 kg/m

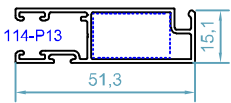

code : 2509  
لنگه توری کشویی  
*Fly Screen Profile*  
weight :0.50 kg/m

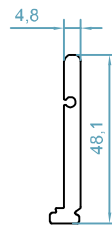

code :2586  
کانکتور نصب لنگه اسپر مونوریل  
2270-2271  
2271-2271  
*T Joint*  
weight :0.66 kg/m

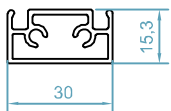

code :2581  
وادار لنگه توری  
*T For Fly Screen Sash*  
weight : 0.44 kg/m

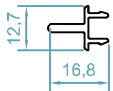

code :2580  
وسط چهار لنگه توری  
*Adapter For Fly Screen Sash*  
weight : 0.14 kg/m

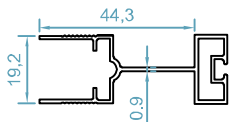

code : 2548  
لنگه توری پلیسه  
*Fly Screen Sash*  
weight :0.44 kg/m

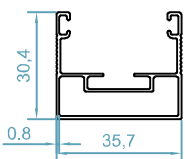

code : 2549  
فریم توری پلیسه  
*Fly Screen Frame*  
weight :0.43 kg/m

## HMTS115 - THERMAL BREAK MONORAIL LIFT & SLIDE SYSTEM

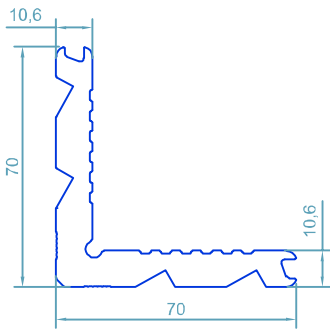

code : 110  
گونیای پانچی  
Corner Cleat  
weight : 3.32kg/m

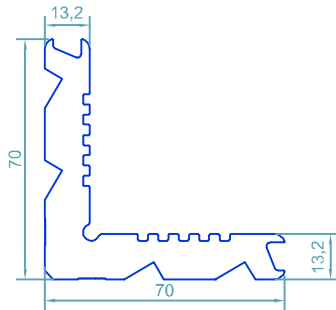

code : 111  
گونیای پانچی  
Corner Cleat  
weight : 4.03kg/m

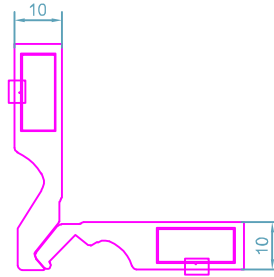

code:176  
PC B10  
قابل تولید در اندازه های مختلف

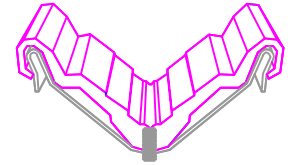



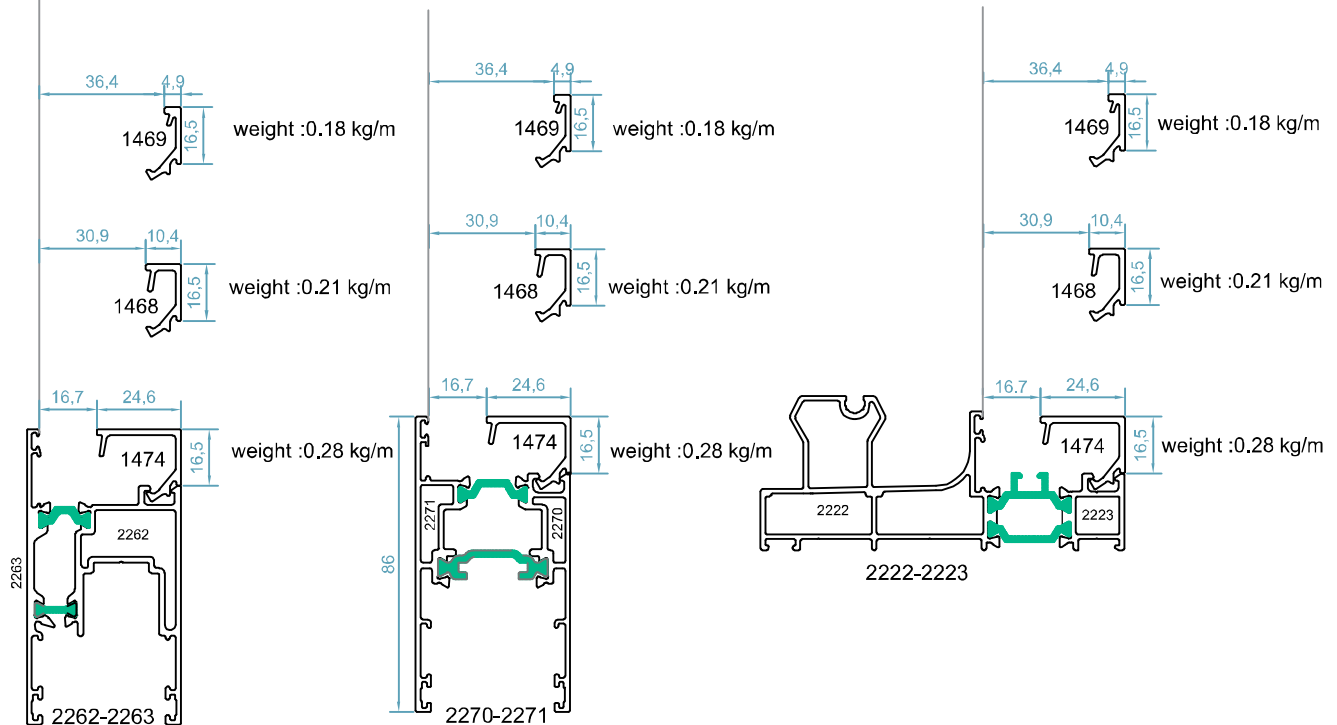
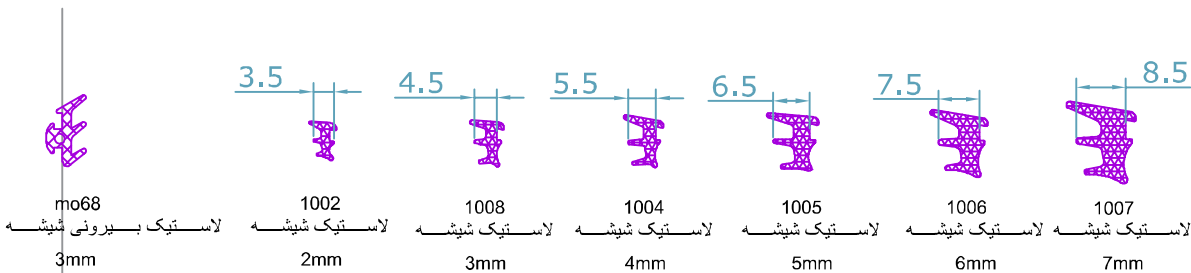





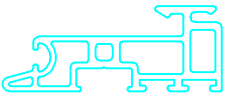
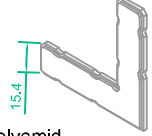

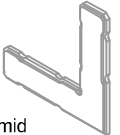

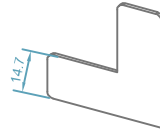
A126-11-279  
فیکسر آلنی لنگه ی  
2270-2271  
2271-2271

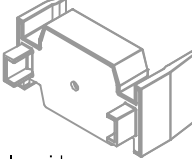

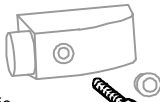

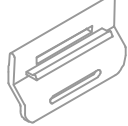
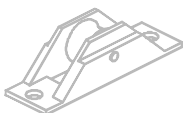
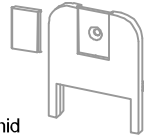
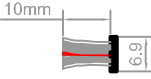
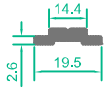
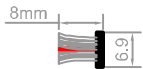



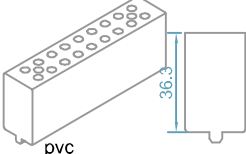

سیستم مونوریل لیفت اند اسلاید و کشویی معمولی ترمال بریک - HMTS115

ACCESSORIES LIST

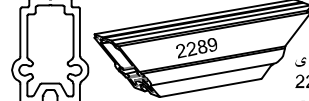
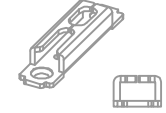
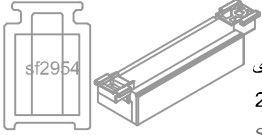
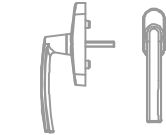
 <p>code :60027 پی وی سی اینترلاک central locking sealing gasket</p> <p>pvc</p>	 <p>code :60030 گونیا پلاستیکی sash alignment corner</p> <p>Polyamid</p>
 <p>code :60031 لاستیک اینترلاک interlock gasket</p> <p>EPDM</p>	 <p>code :515 گونیا لنگه ی 2270-2271 2271-2271 sash alignment corner</p> <p>Polyamid</p>
 <p>code : 51990 لاستیک لیفت اسلاید لنگه sash gasket</p> <p>EPDM</p>	 <p>MM5 گونیا فلزی روکوب border alignment corner</p>
 <p>code : 53148 لاستیک ریل فریم Gasket for frame rails</p> <p>EPDM</p>	 <p>code :60025 درپوش پروفیل وسط چهار لنگه MEETING STILE CAP</p> <p>Polyamid</p>
 <p>code :60093 لاستیک ریل فریم مونوریل monorail frame gasket</p> <p>EPDM</p>	 <p>code :51934 استوپر بیرونی rear stoper</p> <p>plastic</p>
 <p>لاستیک لنگه توری fly screen gasket</p> <p>EPDM</p>	 <p>code :52403 لرزه گیر لنگه بازشو SASH STABILIZATION SPACER</p> <p>Polyamid</p>
 <p>بلبرینگ توری ریلی fly screen roller</p>	 <p>code :60026 درپوش پلاستیکی اینترلاک Top and bottom interlock profile cap</p> <p>Polyamid</p>
 <p>code :620-69-110 مویی لنگه در کشویی معمولی brush No 10for sliding sash</p>	 <p>code :ata19503 تسمه ی پلی آمید rod polyamid</p> <p>Polyamid</p>
 <p>code :620-69-108 اینترلاک 800 مویی brush No 8for interlock</p>	
 <p>درپوش تخلیه آب water recekt cover</p> <p>Plastic</p>	

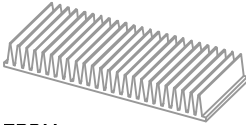
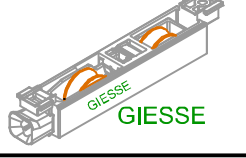
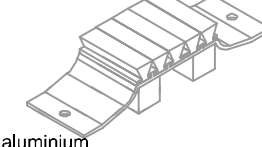
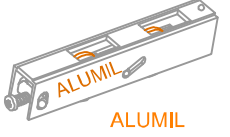
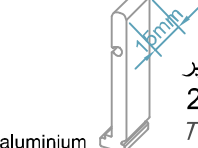
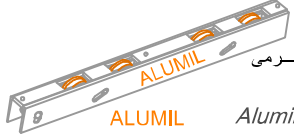
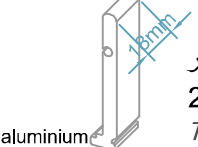
## HMTS115 - THERMAL BREAK MONORAIL LIFT & SLIDE SYSTEM

لیست براق آلات

 <p>code :60029 ثابت کننده ی پلاستیکی لنگه 2262-2263 sash fixing -pvc</p>	 <p>اسپانیولت یو پی وی سی 1800 multi point lock</p>
 <p>code :2289 ثابت کننده آلومینیومی لنگه ی 2262-2263 sash fixing</p>	 <p>مقابلی قفل اسپانیولت یو پی وی سی muti point lock striker</p>
 <p>code :SF2954 ثابت کننده پلاستیکی لنگه ی 2270-2271, 2271-2271 sash fixing</p>	 <p>دستگیره اسپانیولت یو پی وی سی multi point lock handle</p>
 <p>code : 2910000 بلیرینگ لنگه 80 کیلوگرمی 2270-2271, 2271-2271 poliamid single roller 200kg</p>	 <p>code : S450-100 گردگیر لاستیکی central sealing bottom</p>
 <p>code : 2911000 بلیرینگ لنگه 160 کیلوگرمی 2270-2271, 2271-2271 poliamid double roller 200kg</p>	 <p>گردگیر آلومینیومی central sealing top</p>
 <p>code : 60039 بلیرینگ لنگه 130 کیلوگرمی 2262-2263 Aluminium double roller 130kg</p>	 <p>code : 2586 کانکتور نصب لنگه سپر 2270-2271 مونوریل T JOINT</p>
 <p>code : S450-1014 بلیرینگ لنگه 260 کیلوگرمی 2262-2263 Aluminium quad roller 260kg</p>	 <p>code : 2586 کانکتور نصب لنگه سپر 2271-2271 مونوریل T JOINT</p>
 <p>براق لیفت اسلاید 200 کیلوگرم GU-STACK-SIGENIA 200kg lift&amp;slidind mechanism</p>	 <p>code : 2289 کانکتور نصب لنگه سپر 2262-2263 مونوریل T JOINT</p>
 <p>براق لیفت اسلاید 200 کیلوگرم GIESSE GOS-S T-REX 200kg lift&amp;slidind mechanism</p>	
 <p>code :46960 استوپر براق لیفت اسلایدینگ Shock absorber for sash for lift &amp;slide</p>	