

HUKART

Door & Window SYSTEM



هوڪارت توليد ڪندڙهه انواع نما ،
درب و پنجره ترمال بريك آلومينيومي



تندیس اسپانسر طلایی



کارآفرین نمونه ۹۲



برند برتر سال ۹۱



صد برند برتر ۹۴



تأییدیه انجمن کیفیت ایران





کیفیت اتفاقی نیست

کارخانجات تولیدی هوکارت افتخار دارد به عنوان بزرگترین و مجهزترین تولید کننده ی در و پنجره آلومینیومی کشور دارای مجموعه ای عظیم در فضایی بالغ بر ۳۲ هزار متر مربع وسعت ، با بهره گیری از بهترین مواد اولیه و با استفاده از مدرن ترین ماشین آلات تمام اتوماتیک ، رباتیک مطابق با استانداردهای جهانی محصولی کاملاً ایرانی و در خور شان مشتریان گرامی تولید و عرضه نماید. محصولات این شرکت بزرگ در عرصه جهانی نیز توانایی رقابت با محصولات اروپایی را دارد و این شرکت محصولات خود را سالانه به چین کشور دنیا صادر می کند.



خط تولید پروفیل آلومینیوم



اولید پروفیل های آلومینیوم در کارخانجات هوکارت با استفاده از دستگاه های تمام اتوماتیک صورت میگیرد که کار نیروی انسانی و خطای آن را کاهش داده و این تولید با سرعت بیشتری انجام می شود. دستگاه منحصر بفرد و اتوماتیک پوکر کیفیت و سرعت کار را بسیار افزایش داده.

پروفیل آلومینیوم



کارخانجات هوکارت با بهره گیری از پرس قوی ۳۵۰۰ تن و بلیت های استاندارد ۶۰۶۳ تولید اکسترود پروفیل آلومینیوم را انجام می دهد. این کار توسط بهترین تکنسین ها که و بروز ترین ابزار آلات انجام می شود کنترل کیفیت محصولات نیز توسط مهندسیان جوان کارخانه صورت می گیرد.

خط رنگ الکترواستاتیک

POWDER COATING



این مجموعه دارای خط رنگ الکترواستاتیک به طول ۲۴۰ متر می باشد. که کار شستشوی تیغه ها و پاشش رنگ و پخت رنگ تماما توسط رباط و بصورت اتوماتیک انجام می شود.

1000	1001	1002	1003	1004	1005	1006	1007
1011	1012	1013	1014	1015	1016	1017	1018
1019	1020	1021	1023	1024	1027	1028	1032
1033	1034	2000	2001	2002	2003	2004	2008
2009	2010	2011	2012	3000	3001	3002	3003
3004	3005	3007	3009	3011	3012	3013	3014

آنودایزینگ

ANODIZING

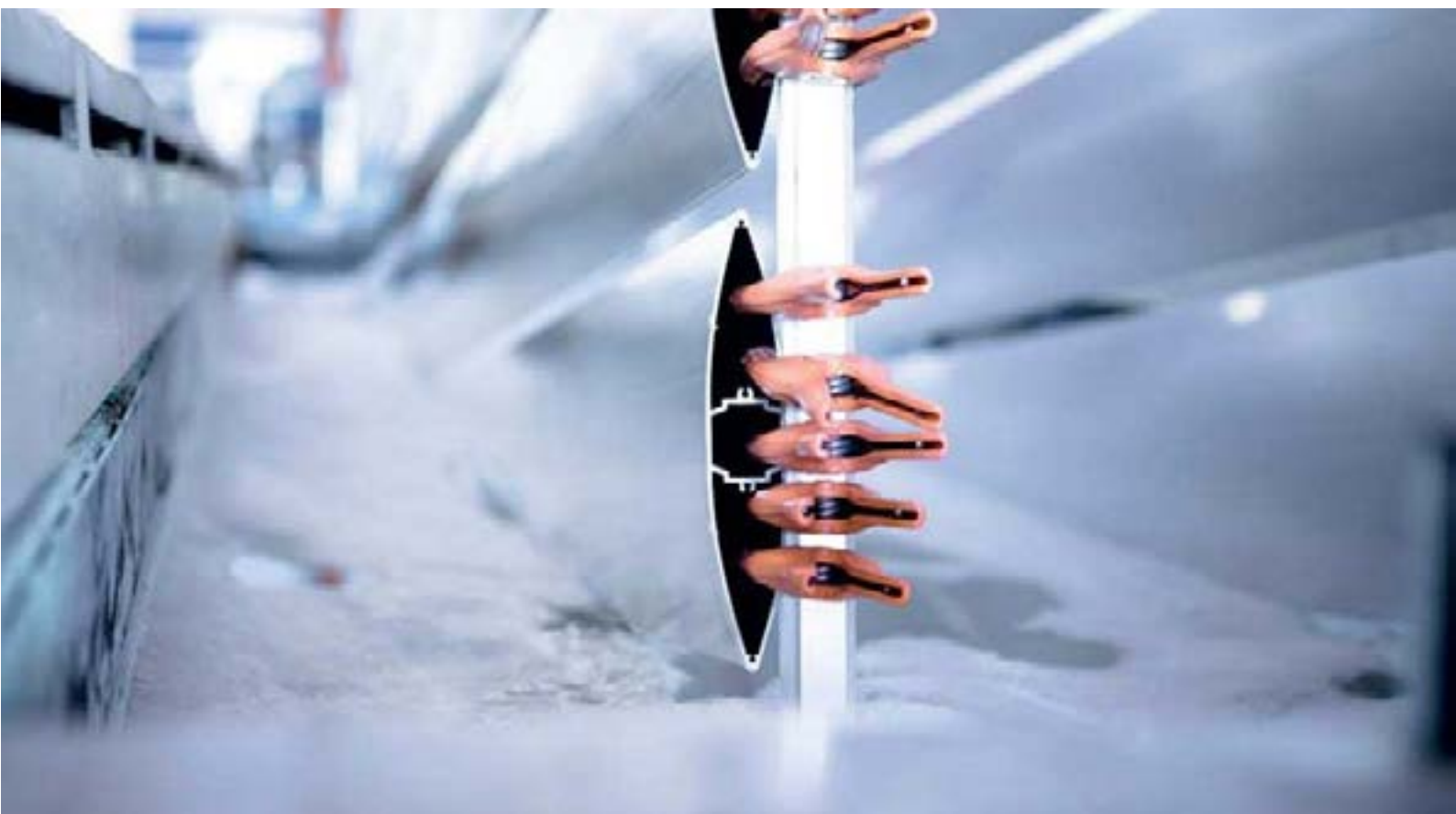



واحد طراحی کارخانه با بهره گیری از مهندسین جوان ، کار مشاوره و تحقیق و طراحی قالب ها را با بروز ترین متدها و نرم افزار های مدلینگ انجام می دهد و نقشه ها را در اختیار واحد قالبسازی می گذارد.



واحد قالبسازی کارخانه کار تولید و اصلاح قالب ها را با استفاده از دستگاه CNC و سایر ماشین آلات مدرن تراشکاری به صورت دقیق وبدون هیچگونه خطایی انجام می دهد. قالب های ساخته شده برای مشتریان گرامی در انبار قالب کارخانه نگهداری می شود.



این کارخانه همچنین مجهز به دستگاه سخت کاری فلزات آلومینیوم (ایجینگ) به طول ۱۲ متر می باشد که سختی آلومینیوم را به عدد باور نکردنی ۱۵ می رساند. ایجینگ در کارخانه هوکارت به صورت تمام اتوماتیک انجام می شود .

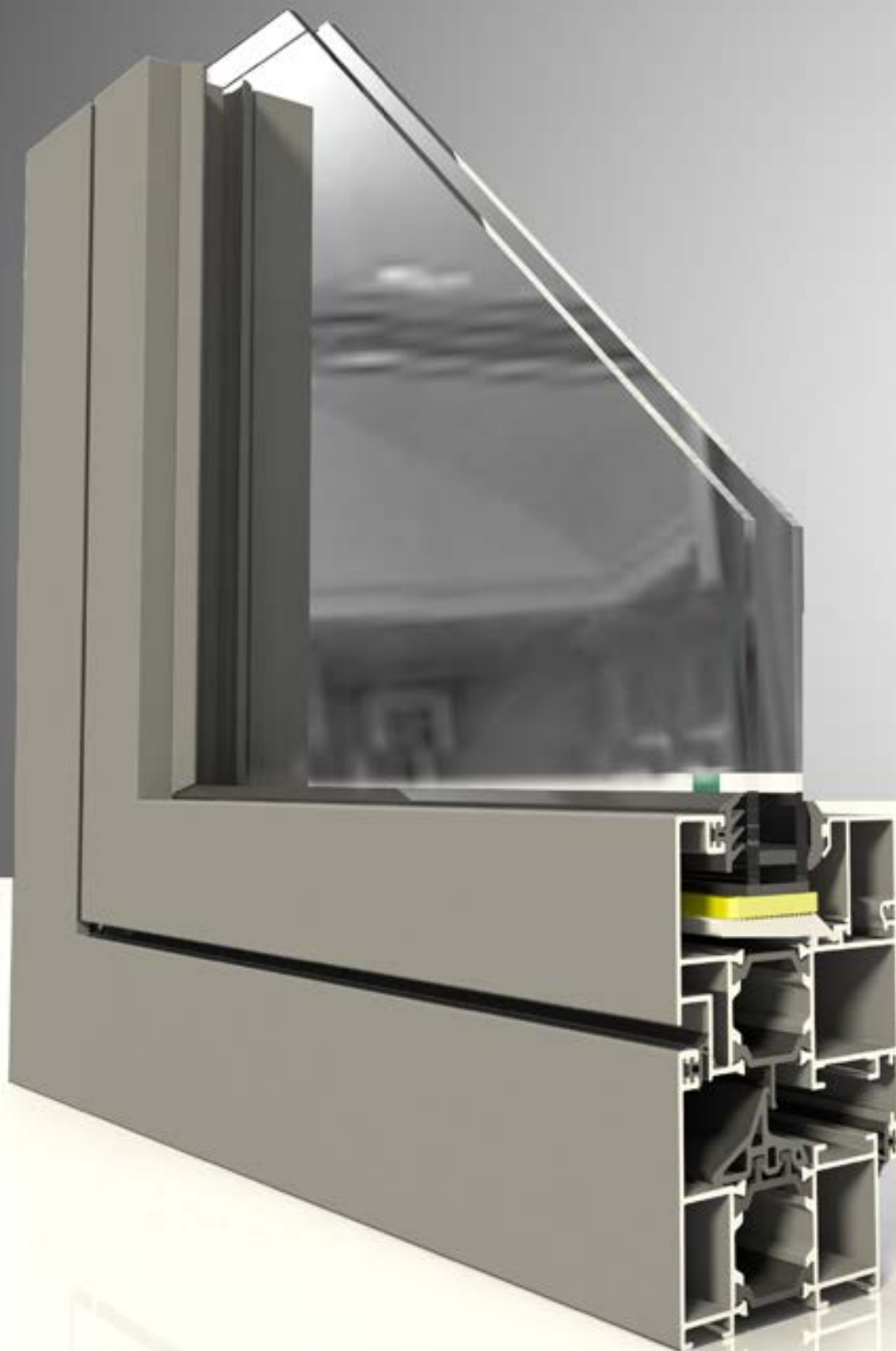

HOPE W70

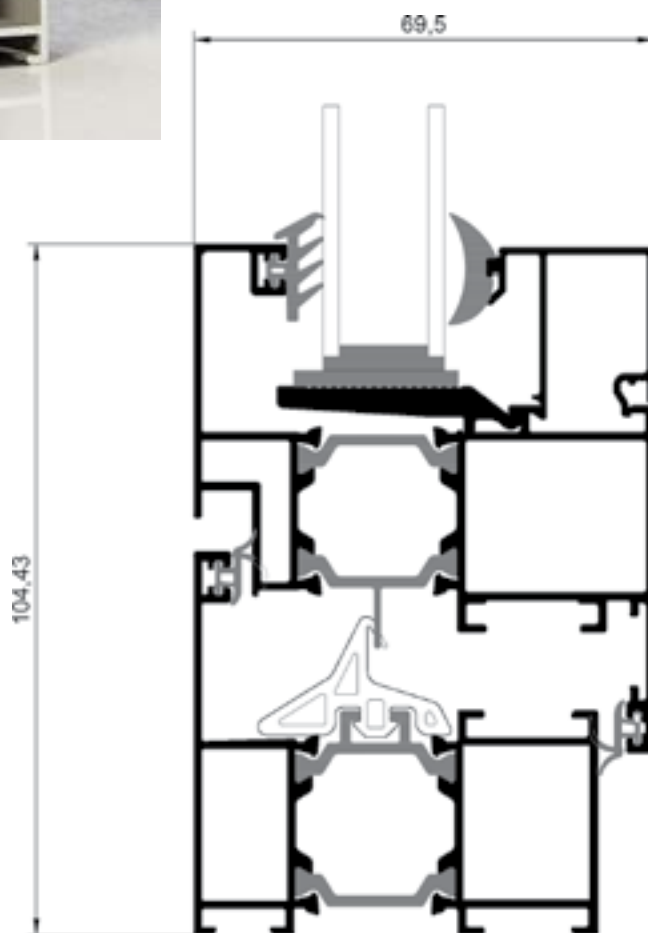

Greace W80



Greace w80

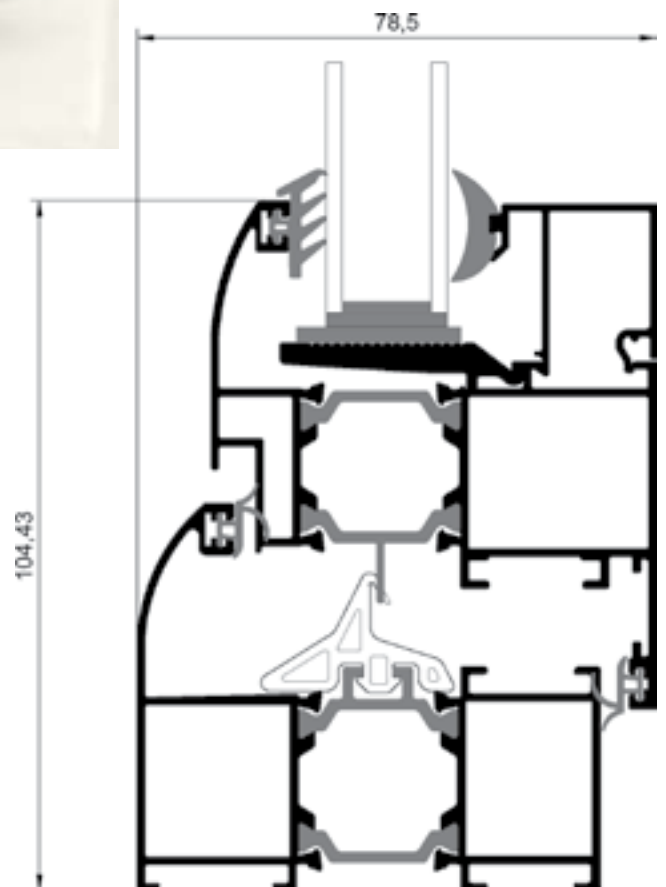
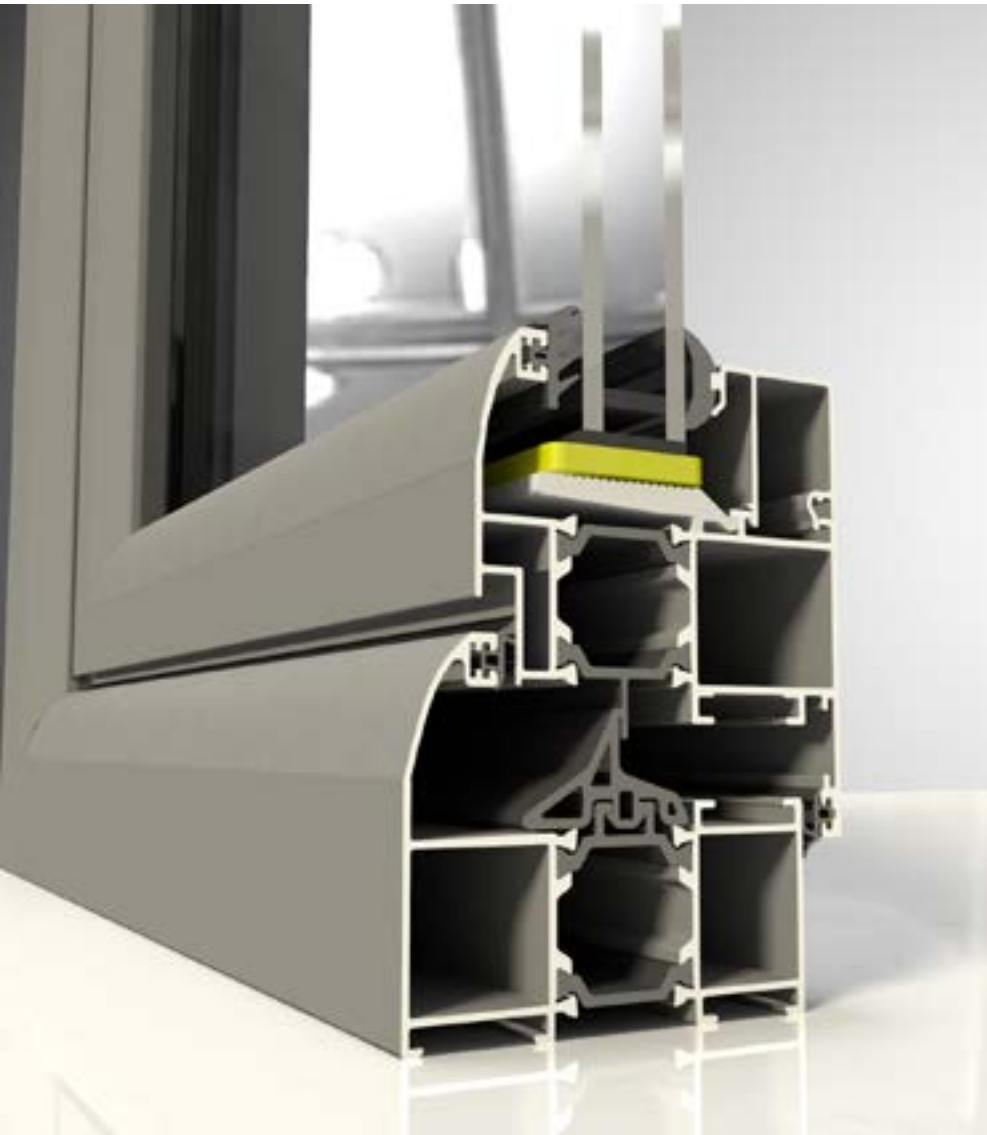

Greace D80



Greace D80

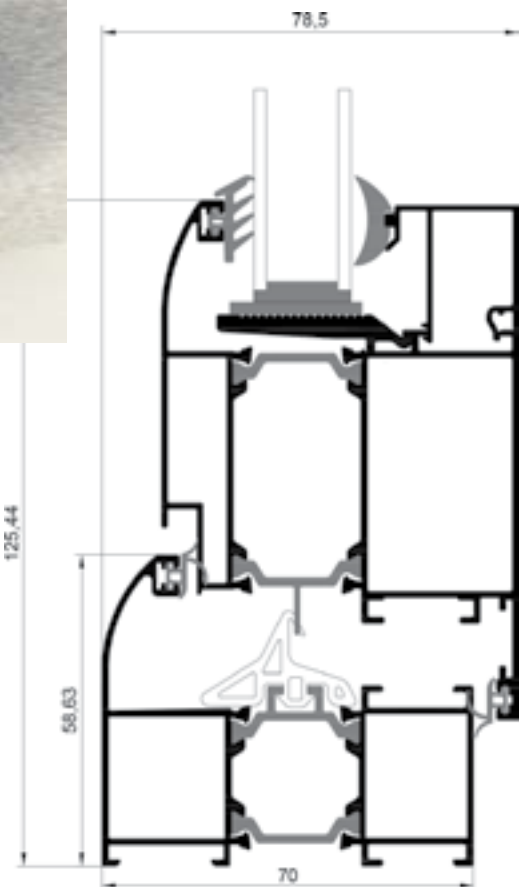

HOPE D70

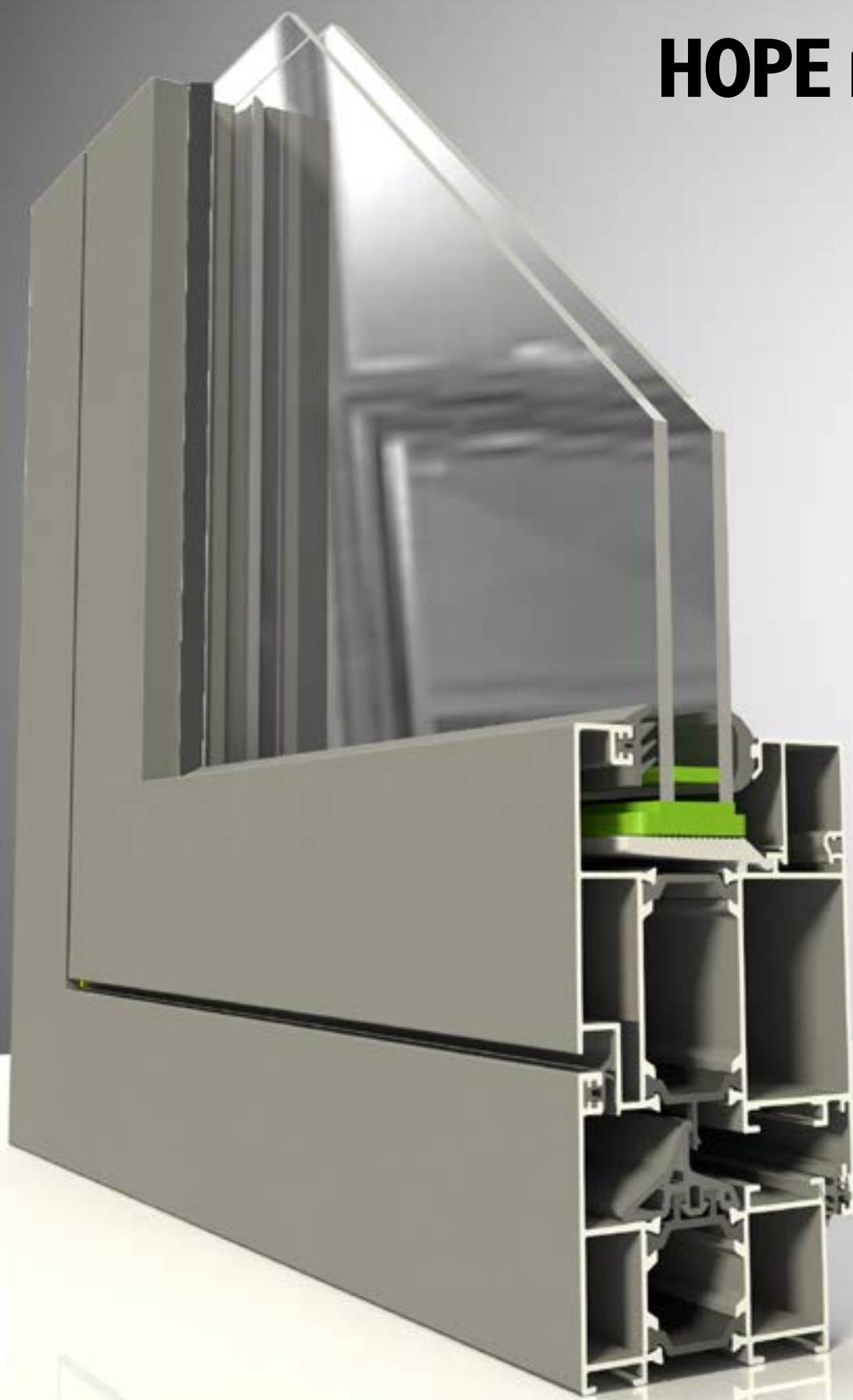

HOPE D70

